

BORNHOLM SMART

Konvektionsheizung
Convection Heater
Radiador de convección
Radiateur convecteur
Radiatore a convezione

10045427 10045428 10045429 10045430



COMFORTING
OMFORTING
FORTINGCOI
TINGCOMFO
COMFORTING
OMFORTING
FORTINGCOI
TINGCOMFO

KLARSTEIN

www.klarstein.com

Hinweis: Dieses Produkt ist nur für gut isolierte Räume oder für den gelegentlichen Gebrauch geeignet.

Note: This product is only suitable for well insulated spaces or occasional use.

Advertencia: Este producto está indicado únicamente en lugares abrigados o para una utilización puntual.

Remarque : Ce produit ne peut être utilisé que dans des locaux bien isolés ou de manière occasionnelle.

Nota: Questo prodotto è adatto solo per spazi ben isolati o uso occasionale.

Sehr geehrter Kunde,

wir gratulieren Ihnen zum Erwerb Ihres Gerätes. Lesen Sie die folgenden Hinweise sorgfältig durch und befolgen Sie diese, um möglichen Schäden vorzubeugen. Für Schäden, die durch Missachtung der Hinweise und unsachgemäßen Gebrauch entstehen, übernehmen wir keine Haftung. Scannen Sie den folgenden QR-Code, um Zugriff auf die aktuellste Bedienungsanleitung und weitere Informationen rund um das Produkt zu erhalten.



INHALTSVERZEICHNIS

Produktdatenblatt 4
Produktdatenblatt 5
Sicherheitshinweise 6
Installation 7
Bedienfeld 10
Fernbedienung 11
Inbetriebnahme und Bedienung 12
Gerätesteuerung per Smartphone 13
Reinigung und Pflege 15
Spezielle Entsorgungshinweise für Verbraucher in Deutschland 16
Hinweise zur Entsorgung 18
Konformitätserklärung 18

English 19
Français 33
Español 47
Italiano 61

TECHNISCHE DATEN

Artikelnummer	10045427, 10045428	10045429, 10045430
Stromversorgung	230 V ~ 50/60 Hz	
Leistungsauswahl	750/1500 W	1250/2500 W
Leistung (max.)	1500 W	2500 W
WiFi-Standard	802.11 b/g/n	
WiFi-Frequenz	2,4 GHz	
WiFi-Sendeleistung (max.)	20 dBm	

PRODUKTDATENBLATT

Modellkennung(en)	10045427,10045428					
Angabe	Symbol	Wert	Einheit	Angabe	Einheit	
Wärmeleistung				Nur bei elektrischen Speicher-Einzelraumheizgeräten: Art der Regelung der Wärmezufuhr		
Nennwärmeleistung	P_{nom}	1,5	kW	Manuelle Regelung der Wärmezufuhr mit integriertem Thermostat	nein	
Mindestwärmeleistung (Richtwert)	P_{min}	0,75	kW	Manuelle Regelung der Wärmezufuhr mit Rückmeldung der Raum- und/oder Außentemperatur	nein	
Maximale kontinuierliche Wärmeleistung	$P_{max,c}$	1,5	kW	Elektronische Regelung der Wärmezufuhr mit Rückmeldung der Raum- und/oder Außentemperatur	nein	
Hilfsstromverbrauch				Wärmeabgabe mit Gebläseunterstützung	nein	
Bei Nennwärmeleistung	e_{max}^I	k.A.	kW	Art der Wärmeleistung/Raumtemperaturkontrolle		
Bei Mindestwärmeleistung	e_{min}^I	k.A.	kW	Einstufige Wärmeleistung, keine Raumtemperaturkontrolle	nein	
Im Bereitschaftszustand	e_{SB}^I	0,00122	W	Zwei oder mehr manuell einstellbare Stufen, keine Raumtemperaturkontrolle	nein	
				Raumtemperaturkontrolle mit mechanischem Thermostat	nein	
				Mit elektronischer Raumtemperaturkontrolle	nein	
				Mit elektronischer Raumtemperaturkontrolle und Tageszeitregelung	nein	
				Mit elektronischer Raumtemperaturkontrolle und Wochentagsregelung	ja	
				Sonstige Regelungsoptionen		
				Raumtemperaturkontrolle mit Präsenzerkennung	nein	
				Raumtemperaturkontrolle mit Erkennung offener Fenster	ja	
				Mit Fernbedienungsoption	ja	
				Mit adaptiver Regelung des Heizbeginns	nein	
				Mit Betriebszeitbegrenzung	ja	
				Mit Schwarzkugelsensor	nein	
Kontaktangaben	Chal-Tec GmbH, Wallstraße 16, 10179, Berlin, Deutschland					

PRODUKTDATENBLATT

Modellkennung(en)	10045429, 10045430					
Angabe	Symbol	Wert	Einheit	Angabe	Einheit	
Wärmeleistung				Nur bei elektrischen Speicher-Einzelraumheizgeräten: Art der Regelung der Wärmezufuhr		
Nennwärmeleistung	P_{nom}	2,5	kW	Manuelle Regelung der Wärmezufuhr mit integriertem Thermostat	nein	
Mindestwärmeleistung (Richtwert)	P_{min}	1,25	kW	Manuelle Regelung der Wärmezufuhr mit Rückmeldung der Raum- und/oder Außentemperatur	nein	
Maximale kontinuierliche Wärmeleistung	$P_{max,c}$	2,5	kW	Elektronische Regelung der Wärmezufuhr mit Rückmeldung der Raum- und/oder Außentemperatur	nein	
Hilfsstromverbrauch				Wärmeabgabe mit Gebläseunterstützung	nein	
Bei Nennwärmeleistung	$e_{l,max}$	k.A.	kW	Art der Wärmeleistung/Raumtemperaturkontrolle		
Bei Mindestwärmeleistung	$e_{l,min}$	k.A.	kW	Einstufige Wärmeleistung, keine Raumtemperaturkontrolle	nein	
Im Bereitschaftszustand	$e_{l,SB}$	0,00122	W	Zwei oder mehr manuell einstellbare Stufen, keine Raumtemperaturkontrolle	nein	
				Raumtemperaturkontrolle mit mechanischem Thermostat	nein	
				Mit elektronischer Raumtemperaturkontrolle	nein	
				Mit elektronischer Raumtemperaturkontrolle und Tageszeitregelung	nein	
				Mit elektronischer Raumtemperaturkontrolle und Wochentagsregelung	ja	
				Sonstige Regelungsoptionen		
				Raumtemperaturkontrolle mit Präsenzerkennung	nein	
				Raumtemperaturkontrolle mit Erkennung offener Fenster	ja	
				Mit Fernbedienungsoption	ja	
				Mit adaptiver Regelung des Heizbeginns	nein	
				Mit Betriebszeitbegrenzung	ja	
				Mit Schwarzkugelsensor	nein	
Kontaktangaben	Chal-Tec GmbH, Wallstraße 16, 10179, Berlin, Deutschland					

SICHERHEITSHINWEISE

- Benutzen Sie das Gerät erst, wenn es wie in dieser Anleitung beschrieben sicher installiert wurde.
- Prüfen Sie vor der Benutzung die angegebene Spannung auf dem Typenschild und schließen Sie das Gerät nur an Steckdosen an, die der Spannung des Geräts entsprechen.
- Falls das Netzkabel beschädigt ist, lassen Sie es von einer qualifizierten Fachkraft ersetzen.
- Stellen Sie die Heizung nicht direkt unter der Steckdose auf.
- Halten Sie einen Meter Abstand zu brennbaren Materialien wie Möbeln, Vorhängen oder Ähnlichem.
- Lassen Sie das Gerät während des Gebrauchs nicht unbeaufsichtigt.
- Lassen Sie das Gerät nicht unbeaufsichtigt, wenn es an das Stromnetz angeschlossen ist.
- Benutzen Sie das Gerät außerhalb der Reichweite von Kindern. Kinder dürfen das Gerät nur unter Aufsicht bedienen.
- Das Gerät ist nicht für den kommerziellen Gebrauch, sondern nur für Gebrauch im Haushalt und in ähnlichen Umgebungen vorgesehen.
- Benutzen Sie das Gerät nicht, wenn es Fehlfunktionen aufweist oder in irgendeiner Form beschädigt wurde.
- Reparaturen dürfen nur von qualifizierten Fachkräften durchgeführt werden.
- Falsch oder eigenständig ausgeführte Reparaturen stellen ein Verletzungsrisiko dar.
- Verlegen Sie das Netzkabel nicht unter Teppichen oder Läufern.
- Achten Sie darauf, dass das Netzkabel nicht über scharfe Kanten oder heiße Oberflächen verläuft.
- Decken Sie die Heizung nicht ab, um ein Überhitzen zu vermeiden.
- Benutzen Sie das Gerät nicht mit einem externen Timer, einer ferngesteuerten Steckdose oder einem anderen Gerät, das die Heizung automatisch ein- und ausschaltet. Es besteht Brandgefahr, wenn das Heizgerät abgedeckt oder falsch positioniert wird.
- Tauchen Sie das Gerät nicht in Wasser oder andere Flüssigkeiten.
- Benutzen Sie das Gerät nicht in der Nähe von Badewannen, Duschen oder Swimmingpools.
- Benutzen Sie das Gerät nicht im Freien.
- Benutzen Sie das Gerät nicht mit nassen Händen.
- Benutzen Sie das Gerät nicht auf oder in der Nähe heißer Oberflächen.
- Benutzen Sie das Gerät nicht mit beschädigtem Netzkabel.
- Ziehen Sie vor der Reinigung den Stecker aus der Steckdose und lassen Sie das Gerät vollständig abkühlen.
- Benutzen Sie zur Reinigung keine Scheuermittel.
- Verwenden Sie niemals Zubehör, das nicht vom Hersteller empfohlen oder ausdrücklich für das Gerät zugelassen ist. Es könnte die Verletzungsgefahr erhöhen oder das Gerät beschädigen.

- Kinder ab 8 Jahren, psychisch, sensorisch und körperlich eingeschränkte Menschen dürfen das Gerät nur benutzen, wenn sie vorher von einer für sie verantwortlichen Aufsichtsperson ausführlich mit den Funktionen und den Sicherheitsvorkehrungen vertraut gemacht wurden und die damit verbundenen Risiken verstehen.
- Achten Sie darauf, dass Kinder nicht mit dem Gerät spielen.



VORSICHT

Verbrennungsgefahr! Einige Geräteteile können sehr heiß werden. Achten Sie darauf, dass Sie oder Ihre Kinder sich nicht daran verbrennen.

INSTALLATION

- Überprüfen Sie vor der Installation, ob alle im Lieferumfang enthaltenen Bestandteile vollständig und unbeschädigt sind.
- Wenn Sie das Gerät freistehend verwenden möchten, befestigen Sie die im Lieferumfang enthaltenen Standfüße daran (befolgen Sie hierfür die unten genannten Installationshinweise). Stellen Sie sicher, dass das Gerät auf einer ebenen, stabilen und sauberen Oberfläche abgestellt wird.

Freistehende Installation

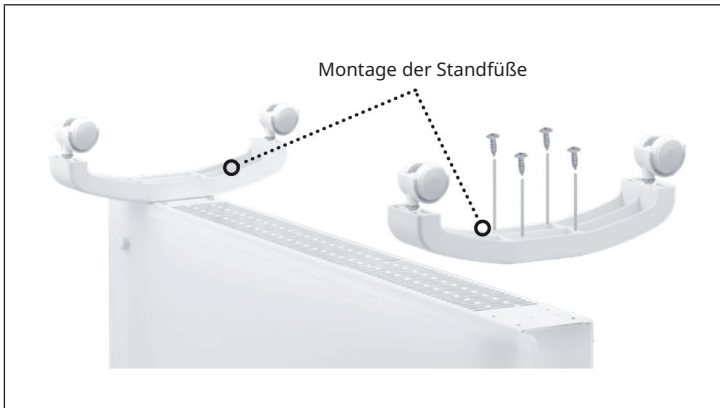

Stellen Sie das Gerät kopfüber auf einem Tuch oder Teppich ab.

Fixieren Sie die Standfüße mit den im Lieferumfang enthaltenen Schrauben an der Unterseite des Geräts. Richten Sie hierfür die Standfüße an den Löchern an der Unterseite aus, stecken Sie die Schrauben hindurch und ziehen Sie diese mit einem Schraubenzieher fest.

Wandinstallation

1. 4-Haken-Typ-Halterung:

Nehmen Sie 4 Halterungen, 6 Expansionsschrauben und 6 Schrauben aus dem Karton und befestigen Sie 2 Halterungen an der Wand entsprechend den angegebenen Abständen zwischen den Löchern der Halterung (siehe Bild unten).

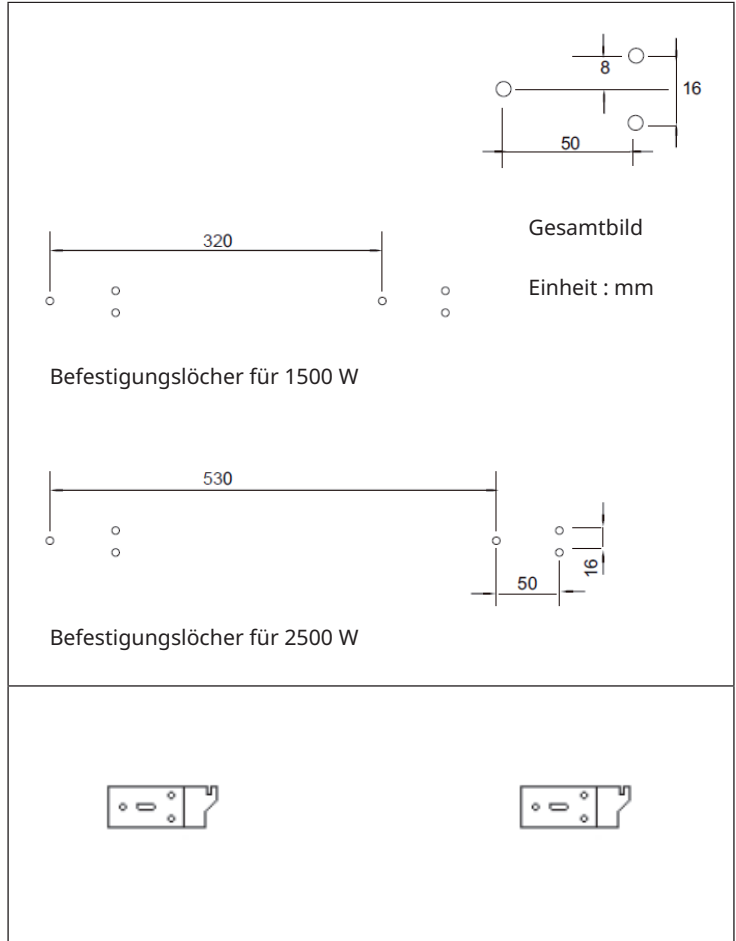

2. Befestigen Sie 2 Halterungen an der Unterseite des Geräts (siehe Bild unten).

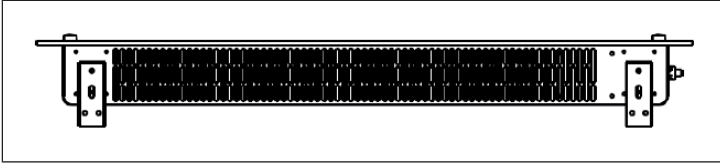

3. Halten Sie das Gerät an den Seiten fest, achten Sie auf die Position der Bohrungen auf der Geräteückseite und setzen Sie das Gerät auf die Wandhalterungen. Damit ist die Wandinstallation abgeschlossen (siehe Bild unten).

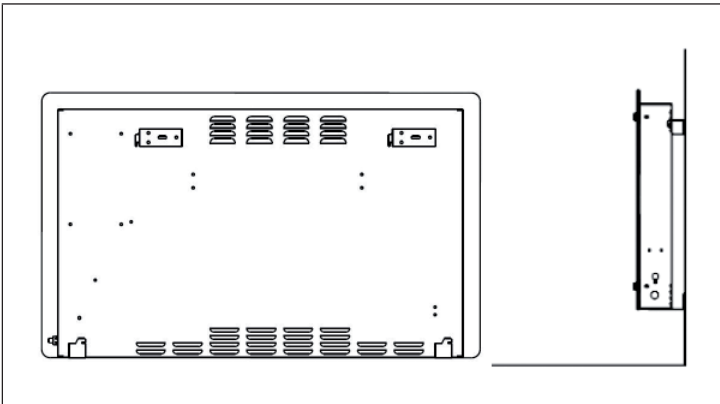

Hinweis: Vergewissern Sie sich vor dem Bohren, dass sich keine Kabel oder Rohrleitungen in der Wand befinden, um Schäden zu vermeiden. Achten Sie darauf, dass die Schrauben fest und sicher in der Wand sitzen, damit eine sichere Wandinstallation des Heizgeräts gewährleistet ist. Bitte beachten Sie den nachfolgend angegebenen Sicherheitsabstand.

- Während der Installation muss sich das Heizgerät in ausreichendem Abstand zu brennbaren Materialien sowie Gas und fern von Wasser befinden.
- Bei wandmontierten Heizgeräten muss die Montagehöhe über dem Boden mehr als 15 cm betragen und der Abstand zur Decke darf 50 cm nicht unterschreiten.

BEDIENFELD

Display und Tastenfunktionen

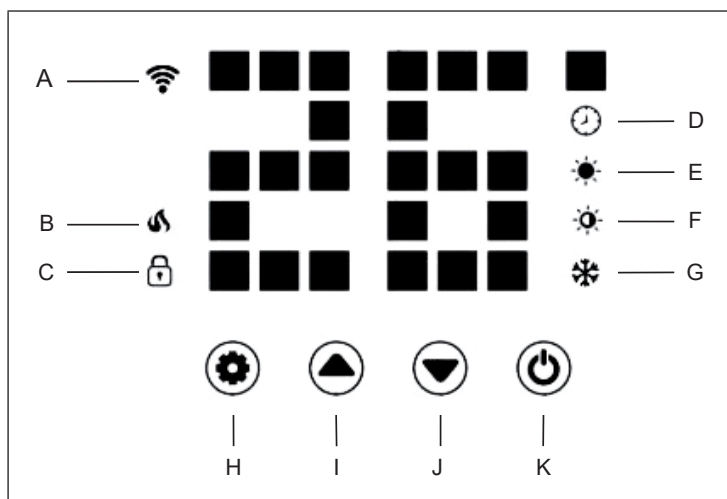

A	WLAN (Anzeige)	G	Anti-Frost-Funktion (Anzeige)
B	Heizmodus (Anzeige) Anzeige an = Heizen ein, Anzeige aus = Heizen aus	H	Einstellungen (Taste)
C	Tastensperre (Anzeige)	I	Auf (Taste)
D	Timer (Anzeige)	J	Ab (Taste)
E	Hohe Heizleistung (Anzeige)	K	Ein/Aus und WLAN-Einstellung (Taste)
F	Niedrige Heizleistung (Anzeige)		

FERNBEDIENUNG

Tastenfunktionen





INBETRIEBNAHME UND BEDIENUNG

Hinweis: Im Folgenden wird die Bedienung über das Display beschrieben.

Das Gerät piept, sobald der Netzstecker in die Steckdose gesteckt wurde. Das Gerät befindet sich nun im Standbymodus und zeigt das WLAN-Symbol  und die aktuelle Raumtemperatur in °C an.

Heizvorgang starten





Drücken Sie die Ein/Aus-Taste , um den Heizvorgang zu starten. Bei der ersten Inbetriebnahme werden das Heizmodus-Symbol  und das Symbol für niedrige Heizleistung  angezeigt, das heißt, das Gerät heizt mit niedriger Leistung.

Moduseinstellung

Drücken Sie die Tasten Auf  und Ab , um den Heizmodus einzustellen. Die Symbole der verschiedenen Modi werden angezeigt:





	Niedrige Heizleistung
	Hohe Heizleistung
	Anti-Frost-Modus

Temperaturanpassung

Drücken Sie die Einstellungstaste , um die Temperatur eines der beiden Heizmodi anzupassen. Wenn die Digitalanzeige  blinkt, drücken Sie die Tasten Auf  und Ab , um die Temperatur einzustellen. Der einstellbare Temperaturbereich liegt zwischen 5 °C und 45 °C.

Hinweis: Im Anti-Frost-Modus kann die Temperatur nicht eingestellt werden.

Timereinstellung

Drücken Sie zum Einstellen des Timers die Einstellungstaste . Wenn das Timer-Symbol  blinkt, drücken Sie die Tasten Auf  und Ab , um die Zeit einzustellen. Beim Timer kann ein Zeitraum zwischen 1-24 Stunden eingestellt werden. Die Ziffern blinken während des Einstellens, dann kehrt der Bildschirm wieder den Heizmodus zurück. Das Timer-Symbol auf dem Bildschirm zeigt an, dass der Timer eingestellt wurde. Das Gerät heizt so lange, bis die eingestellte Zeit abgelaufen ist.

Tastensperre

Halten Sie zum Aktivieren der Tastensperre die Taste Auf ▲ gedrückt. Das Schloss-Symbol  wird auf dem Bildschirm angezeigt. Das Bedienfeld ist nun gesperrt.

Halten Sie zum Deaktivieren der Tastensperre die Taste Ab ▼ gedrückt. Das Schloss-Symbol  wird nun nicht mehr auf dem Bildschirm angezeigt und alle Tasten des Bedienfeldes können wieder verwendet werden.

Hintergrundbeleuchtung

Durch langes Drücken der Einstellungstaste  können Sie alle Bildschirm-Beleuchtungen ausschalten. Durch Drücken einer beliebigen Taste wird der Bildschirm des Geräts beleuchtet.

Wenn 30 Sekunden lang keine Taste gedrückt wird, wechselt das Gerät in den Low-Light-Modus. Im Low-Light-Modus können Sie das Gerät über die App steuern. Das Gerät gibt dabei keinen Ton von sich!

GERÄTESTEUERUNG PER SMARTPHONE

Wenn Sie Ihr Klarstein-Gerät in Ihr heimisches WLAN einbinden, können Sie es ganz bequem über die dazugehörige Klarstein-App bedienen. Die App ermöglicht es Ihnen, nicht nur das Gerät über Ihr Smartphone fernzusteuern, sondern bietet Ihnen zudem Zugang zu Rezepten und weiterführenden Informationen.

Gehen Sie folgendermaßen vor, um Ihr Smartphone mit Ihrem Klarstein-Gerät zu verbinden:

1. Laden Sie zuerst die Klarstein-App herunter, indem Sie mit Ihrem Smartphone den QR-Code scannen (siehe unten) oder laden Sie diese direkt aus dem App Store oder bei Google Play herunter.
2. Versichern Sie sich, dass Ihr Smartphone mit demselben WLAN-Netzwerk verbunden ist, mit dem Ihr Klarstein-Gerät verbunden werden soll.
3. Öffnen Sie die Klarstein-App.
4. Melden Sie sich mit Ihrem Konto an. Wenn Sie noch keinen Account haben, registrieren Sie sich in der Klarstein-App.
5. Folgen Sie den Anweisungen der App.

App-Download

Verwenden Sie die Scan-Funktion Ihres Handys, um den QR-Code zu scannen, und speichern Sie die App auf Ihrem Smartphone.

Hinweis: Weitere Hinweise zur Bedienung der App und Hilfestellungen zur Herstellung der Verbindung mit Ihrem Gerät liefert Ihnen die App, sobald Sie sie das erste Mal öffnen.

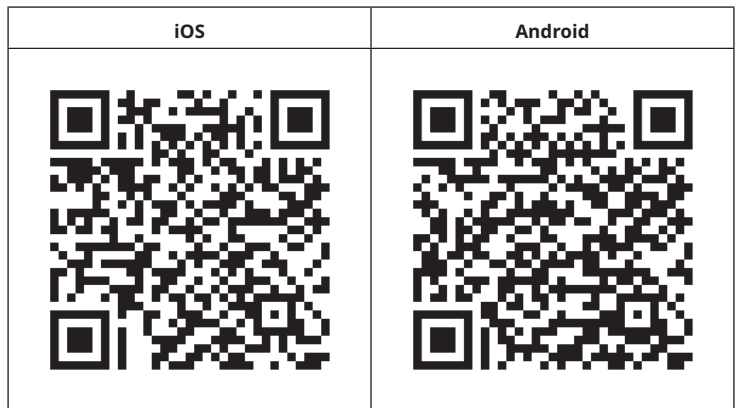

Fehlerbehebung bei Verbindungsproblemen

Wenn Ihr Klarstein-Gerät im WLAN nicht gefunden werden kann, überprüfen Sie Folgendes:

1. Das Gerät ist nicht eingesteckt. Stellen Sie sicher, dass Ihr Gerät an eine Steckdose angeschlossen ist.
2. Das Gerät befindet sich nicht im Kopplungsmodus. Stellen Sie sicher, dass die WiFi-Anzeige (LED) auf dem Bedienfeld des Smart-Geräts blinkt, wie in der Anweisung „WiFi-Einstellungen zurücksetzen“ Ihres Smart-Geräts beschrieben (Anweisungen finden Sie in der Regel unter Geräteanschluss).
3. Der WiFi-Zugangspunkt arbeitet nicht auf 2,4 GHz. Vergewissern Sie sich, dass Ihr Zugangspunkt auf dem 2,4-GHz-Band arbeitet und Sie eine eigene SSID auf dem 2,4-GHz-Band haben. Wenn Sie sich über das Betriebsband Ihres Access Points unsicher sind, wenden Sie sich bitte an Ihren Internet-Provider.

Wichtig: Bitte beachten Sie, dass, wenn Ihr WiFi-Router über ein Dualband verfügt - also sowohl im 2,4-GHz- als auch im 5-GHz-Band arbeitet - Sie die SSIDs für jedes Band trennen und die 2,4-GHz-SSID für die Verbindung verwenden müssen.

4. Überprüfen Sie die Firewall-Einstellungen Ihres WiFi-Netzwerks. Die Firewall-Einstellung Ihres WiFi-Netzwerks erlaubt der Klarstein-App möglicherweise nicht, die WiFi-Einstellungen auf Ihrem Smart-Gerät zu konfigurieren. Bitte stellen Sie sicher, dass Sie kein öffentliches WiFi-Netzwerk nutzen, z. B. Flughäfen, Wohnheime, Firmen, etc.

5. Unterschiedliche Anmeldedaten im Smartphone und in der App. Stellen Sie sicher, dass die in der Klarstein-App eingegebenen WiFi-Anmeldedaten mit denen übereinstimmen, mit denen Ihr Smartphone verbunden ist.

Wenn Sie die oben genannten Punkte befolgt haben und Ihr Smartphone sich immer noch nicht mit der App verbinden kann, wenden Sie sich bitte per E-Mail an uns, um Unterstützung zu erhalten: appsupport@go-bbg.com

REINIGUNG UND PFLEGE

Hinweis: Schalten Sie das Gerät aus und ziehen Sie den Stecker aus der Steckdose. Warten Sie, bis das Gerät vollständig abgekühlt ist, bevor Sie es reinigen.

- Benutzen Sie zur Reinigung der Lüftungsschlitze und Gitter einen Staubsauger.
- Entfernen Sie Staub auf den Außenflächen mit einem feuchten (nicht nassen) Tuch.
- Verwenden Sie keine scharfen Reinigungsmittel oder Scheuermittel.
- Besprühen Sie das Gerät nicht mit Flüssigkeiten und tauchen Sie es nicht in Wasser oder andere Flüssigkeiten.
- Öffnen Sie niemals das Gehäuse der Heizung.

Aufbewahrung

Bewahren Sie das Gerät während der Nebensaison an einem staubfreien Ort auf. Verpacken Sie es idealerweise im Originalkarton. Wickeln Sie das Kabel des Heizgerätes sauber auf, um eine Beschädigung des Kabels zu vermeiden.

SPEZIELLE ENTSORGUNGSHINWEISE FÜR VERBRAUCHER IN DEUTSCHLAND

Entsorgen Sie Ihre Altgeräte fachgerecht. Dadurch wird gewährleistet, dass die Altgeräte umweltgerecht verwertet und negative Auswirkungen auf die Umwelt und menschliche Gesundheit vermieden werden. Bei der Entsorgung sind folgende Regeln zu beachten:

- Jeder Verbraucher ist gesetzlich verpflichtet, Elektro- und Elektronikaltgeräte (Altgeräte) sowie Batterien und Akkus getrennt vom Hausmüll zu entsorgen. Sie erkennen die entsprechenden Altgeräte durch folgendes Symbol der durchgestrichenen Mülltonne (WEEE-Symbol). 
- Sie haben Altbatterien und Altakkumulatoren, die nicht vom Altgerät umschlossen sind, sowie Lampen, die zerstörungsfrei aus dem Altgerät entnommen werden können, vor der Abgabe an einer Entsorgungsstelle vom Altgerät zerstörungsfrei zu trennen.
- Bestimmte Lampen und Leuchtmittel fallen ebenso unter das Elektro- und Elektronikgesetz und sind dementsprechend wie Altgeräte zu behandeln. Ausgenommen sind Glühbirnen und Halogenlampen. Entsorgen Sie Glühbirnen und Halogenlampen bitte über den Hausmüll, sofern sie nicht das WEEE-Symbol tragen.
- Jeder Verbraucher ist für das Löschen von personenbezogenen Daten auf dem Elektro- bzw. Elektronikgerät selbst verantwortlich.

Rücknahmepflicht der Vertreiber

Vertreiber mit einer Verkaufsfläche für Elektro- und Elektronikgeräte von mindestens 400 Quadratmetern sowie Vertreiber von Lebensmitteln mit einer Gesamtverkaufsfläche von mindestens 800 Quadratmetern, die mehrmals im Kalenderjahr oder dauerhaft Elektro- und Elektronikgeräte anbieten und auf dem Markt bereitstellen, sind verpflichtet,

1. bei der Abgabe eines neuen Elektro- oder Elektronikgerätes an einen Endnutzer ein Altgerät des Endnutzers der gleichen Geräteart, das im Wesentlichen die gleichen Funktionen wie das neue Gerät erfüllt, am Ort der Abgabe oder in unmittelbarer Nähe hierzu unentgeltlich zurückzunehmen und
2. auf Verlangen des Endnutzers Altgeräte, die in keiner äußeren Abmessung größer als 25 Zentimeter sind, im Einzelhandelsgeschäft oder in unmittelbarer Nähe hierzu unentgeltlich zurückzunehmen; die Rücknahme darf nicht an den Kauf eines Elektro- oder Elektronikgerätes geknüpft werden und ist auf drei Altgeräte pro Geräteart beschränkt.

- Bei einem Vertrieb unter Verwendung von Fernkommunikationsmittel ist die unentgeltliche Abholung am Ort der Abgabe auf Elektro- und Elektronikgeräte der Kategorien 1, 2 und 4 gemäß § 2 Abs. 1 ElektroG, nämlich „Wärmeüberträger“, „Bildschirmgeräte“ (Oberfläche von mehr als 100 cm²) oder „Großgeräte“ (letztere mit mindestens einer äußeren Abmessung über 50 Zentimeter) beschränkt. Für andere Elektro- und Elektronikgeräte (Kategorien 3, 5 und 6) ist eine Rückgabemöglichkeit in zumutbarer Entfernung zum jeweiligen Endnutzer zu gewährleisten.
- Altgeräte dürfen kostenlos auf dem lokalen Wertstoffhof oder in folgenden Sammelstellen in Ihrer Nähe abgegeben werden: www.take-e-back.de
- Für Elektro- und Elektronikgeräte der Kategorien 1, 2 und 4 bieten wir auch die Möglichkeit einer unentgeltlichen Abholung am Ort der Abgabe an. Beim Kauf eines Neugeräts haben Sie die Möglichkeit, eine Altgerätabholung über die Webseite auszuwählen.
- Batterien können überall dort kostenfrei zurückgegeben werden, wo sie verkauft werden (z. B. Super-, Bau-, Drogeriemarkt). Auch Wertstoff- und Recyclinghöfe nehmen Batterien zurück. Sie können Batterien auch per Post an uns zurücksenden. Altbatterien in haushaltsüblichen Mengen können Sie direkt bei uns von Montag bis Freitag zwischen 08:00 und 16:00 Uhr unter der folgenden Adresse unentgeltlich zurückgeben:

Chal-Tec Fulfillment GmbH
Norddeutschlandstr. 3
47475 Kamp-Lintfort

- Wichtig zu beachten ist, dass Lithiumbatterien aus Sicherheitsgründen vor der Rückgabe gegen Kurzschluss gesichert werden müssen (z. B. durch Abkleben der Pole).
- Finden sich unter der durchgestrichenen Mülltonne auf der Batterie zusätzlich die Zeichen Cd, Hg oder Pb ist das ein Hinweis darauf, dass die Batterie gefährliche Schadstoffe enthält. (»Cd« steht für Cadmium, »Pb« für Blei und »Hg« für Quecksilber.)

Hinweis zur Abfallvermeidung

Indem Sie die Lebensdauer Ihrer Altgeräte verlängern, tragen Sie dazu bei, Ressourcen effizient zu nutzen und zusätzlichen Müll zu vermeiden. Die Lebensdauer Ihrer Altgeräte können Sie verlängern, indem Sie defekte Altgeräte reparieren lassen. Wenn sich Ihr Altgerät in gutem Zustand befindet, könnten Sie es spenden, verschenken oder verkaufen.

HINWEISE ZUR ENTSORGUNG



Wenn es in Ihrem Land eine gesetzliche Regelung zur Entsorgung von elektrischen und elektronischen Geräten gibt, weist dieses Symbol auf dem Produkt oder auf der Verpackung darauf hin, dass dieses Produkt nicht im Hausmüll entsorgt werden darf. Stattdessen muss es zu einer Sammelstelle für das Recycling von elektrischen und elektronischen Geräten gebracht werden. Durch regelkonforme Entsorgung schützen Sie die Umwelt und die Gesundheit Ihrer Mitmenschen vor negativen Konsequenzen. Informationen zum Recycling und zur Entsorgung dieses Produkts, erhalten Sie von Ihrer örtlichen Verwaltung oder Ihrem Hausmüllentsorgungsdienst.

Dieses Produkt enthält Batterien. Wenn es in Ihrem Land eine gesetzliche Regelung zur Entsorgung von Batterien gibt, dürfen die Batterien nicht im Hausmüll entsorgt werden. Informieren Sie sich über die örtlichen Bestimmungen zur Entsorgung von Batterien. Durch regelkonforme Entsorgung schützen Sie die Umwelt und die Gesundheit Ihrer Mitmenschen vor negativen Konsequenzen.

KONFORMITÄTSERKLÄRUNG

**Hersteller:**

Chal-Tec GmbH, Wallstraße 16, 10179 Berlin, Deutschland.

Importeur für Großbritannien:

Berlin Brands Group UK Limited

PO Box 42

272 Kensington High Street

London, W8 6ND

United Kingdom

Hiermit erklärt Chal-Tec GmbH, dass der Funkanlagentyp Bornholm Smart der Richtlinie 2014/53/EU entspricht. Der vollständige Text der EU-Konformitätserklärung ist unter der folgenden Internetadresse verfügbar:
use.berlin/10045427

Dear customer,

Congratulations on your purchase. Please read the following instructions carefully and follow them to prevent potential damage. We accept no liability for damage caused by disregarding the instructions and improper use. Please scan the QR code to access the latest operating instructions and further information about the product.



CONTENTS

Product data sheet 20
Product data sheet 21
Safety instructions 22
Installation 23
Control panel 26
Remote control 27
Setup and operation 28
Device control by smartphone 29
Cleaning and care 31
Disposal considerations 32
Declaration of conformity 32

TECHNICAL DATA

Article number	10045427, 10045428	10045429, 10045430
Power supply	230 V ~ 50/60 Hz	
Power selection	750/1500 W	1250/2500 W
Power (max.)	1500 W	2500 W
WiFi standard	802.11 b/g/n	
WiFi frequency	2.4 GHz	
WiFi transmission power (max.)	20 dBm	

PRODUCT DATA SHEET

Model identifier(s)	10045427,10045428					
Specification	Symbol	Value	Unit	Specification	Unit	
Heat output				Only for electric storage room heaters: Type of heat supply control		
Nominal heat output	P_{nom}	1.5	kW	Manual control of the heat supply with integrated thermostat	no	
Minimum heat output (guide value)	P_{min}	0.75	kW	Manual control of the heat supply with feedback of the room and/or outside temperature	no	
Maximum continuous heat output	$P_{max,c}$	1.5	kW	Electronic control of the heat supply with feedback of the room and/or outside temperature	no	
Auxiliary power consumption				Heat output with fan support	no	
Nominal heat output	eI_{max}	N/A	kW	Type of heat output/room temperature control		
With minimum heat output	eI_{min}	N/A	kW	Single stage heat output, no room temperature control	no	
Standby mode	eI_{SB}	0.00122	W	Two or more manually adjustable levels, no room temperature control	no	
				Room temperature control with mechanical thermostat	no	
				With electronic room temperature control	no	
				With electronic room temperature control and time of day control	no	
				With electronic room temperature control and day of week control	yes	
				Other regulatory options		
				Room temperature control with presence detection	no	
				Room temperature control with open window detection	yes	
				With remote control option	yes	
				Adaptive control of heating	no	
				Operating time limit	yes	
With black ball sensor	no					
Contact details	Chal-Tec GmbH, Wallstraße 16, 10179 Berlin, Germany.					

PRODUCT DATA SHEET

Model identifier(s)	10045429, 10045430					
Specification	Symbol	Value	Unit	Specification	Unit	
Heat output				Only for electric storage room heaters: Type of heat supply control		
Nominal heat output	P_{nom}	2.5	kW	Manual control of the heat supply with integrated thermostat	no	
Minimum heat output (guide value)	P_{min}	1.25	kW	Manual control of the heat supply with feedback of the room and/or outside temperature	no	
Maximum continuous heat output	$P_{max,c}$	2.5	kW	Electronic control of the heat supply with feedback of the room and/or outside temperature	no	
Auxiliary power consumption				Heat output with fan support	no	
Nominal heat output	$e_{l,max}$	N/A	kW	Type of heat output/room temperature control		
With minimum heat output	$e_{l,min}$	N/A	kW	Single stage heat output, no room temperature control	no	
Standby mode	$e_{l,SB}$	0.00122	W	Two or more manually adjustable levels, no room temperature control	no	
				Room temperature control with mechanical thermostat	no	
				With electronic room temperature control	no	
				With electronic room temperature control and time of day control	no	
				With electronic room temperature control and day of week control	yes	
				Other regulatory options		
				Room temperature control with presence detection	no	
				Room temperature control with open window detection	yes	
				With remote control option	yes	
				Adaptive control of heating	no	
				Operating time limit	yes	
With black ball sensor	no					
Contact details	Chal-Tec GmbH, Wallstraße 16, 10179 Berlin, Germany.					

SAFETY INSTRUCTIONS

- Do not use the device until it has been safely installed as described in this guide.
- Before use, check the voltage specified on the rating plate and only connect the appliance to sockets that match the voltage of the appliance.
- If the power cord is damaged, have it replaced by a qualified professional.
- Do not place the heater directly under a power socket.
- Ensure the appliance is kept one metre away from combustible materials such as furniture, curtains or similar.
- Do not leave the appliance unattended during operation.
- Do not leave the device unattended when it is connected to the mains power supply.
- Use the device out of the reach of children. Children may only operate the device under supervision.
- The appliance is intended for use in the home and similar environments only. It is not intended for commercial use.
- Do not use the device if it malfunctions or has been damaged in any way.
- Repairs may only be carried out by qualified specialists.
- Incorrectly or independently performed repairs pose a risk of injury.
- Do not run the power cord under carpets or rugs.
- Make sure that the power cord does not come into contact with sharp edges or hot surfaces.
- To prevent it from overheating, do not cover the heater.
- Do not use the appliance with an external timer, a remote-controlled socket or any other device that automatically switches the heating on and off. There is a risk of fire if the heater is covered or improperly positioned.
- Do not immerse the device in water or other liquids.
- Do not use the device near bathtubs, showers or swimming pools.
- Do not use the device outdoors.
- Do not use the device with wet hands.
- Do not use the appliance on or near hot surfaces.
- Do not use the device with a damaged power cord.
- Before cleaning, unplug the device from the wall outlet and allow it to cool completely.
- Do not use abrasive cleaners for cleaning.
- Never use accessories that are not recommended by the manufacturer or expressly approved for the device. This could increase the risk of injury or damage the device.

- Children from the age of 8 years and mentally, sensory and physically impaired persons may only use the device if they have been informed in detail about the functions and safety precautions by a supervisor responsible for them beforehand and understand the associated risks.
- Make sure that children do not play with the appliance.



CAUTION

Risk of burns! Some parts of the device can become very hot. Be careful not to burn yourself or your children with it.

INSTALLATION

- Before installation, check that all items included in the scope of delivery are complete and undamaged.
- If you want to use the device freestanding, attach the supplied stands to it (follow the installation instructions below). Make sure the device is placed on a flat, stable and clean surface.

Freestanding installation

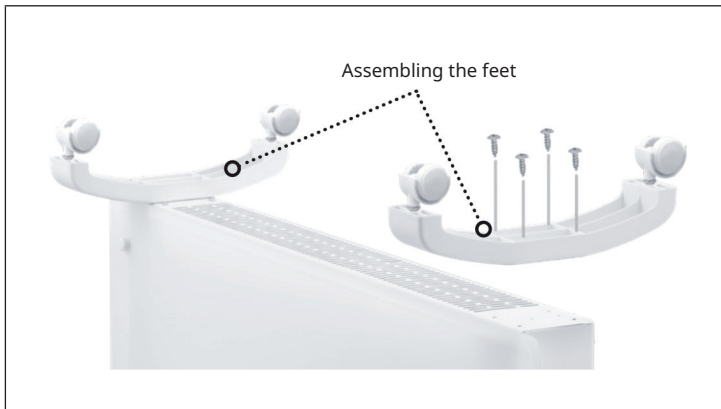

Place the device upside down on a cloth or carpet.

Fix the feet on the underside of the device with the included screws. To do this, align the feet with the holes on the bottom, insert the screws, and tighten them with a screwdriver.

Wall installation**1. 4-hook type bracket:**

Take 4 brackets, 6 expansion screws and 6 screws out of the box and fix 2 brackets to the wall according to the indicated distances between the holes of the bracket (see picture below).

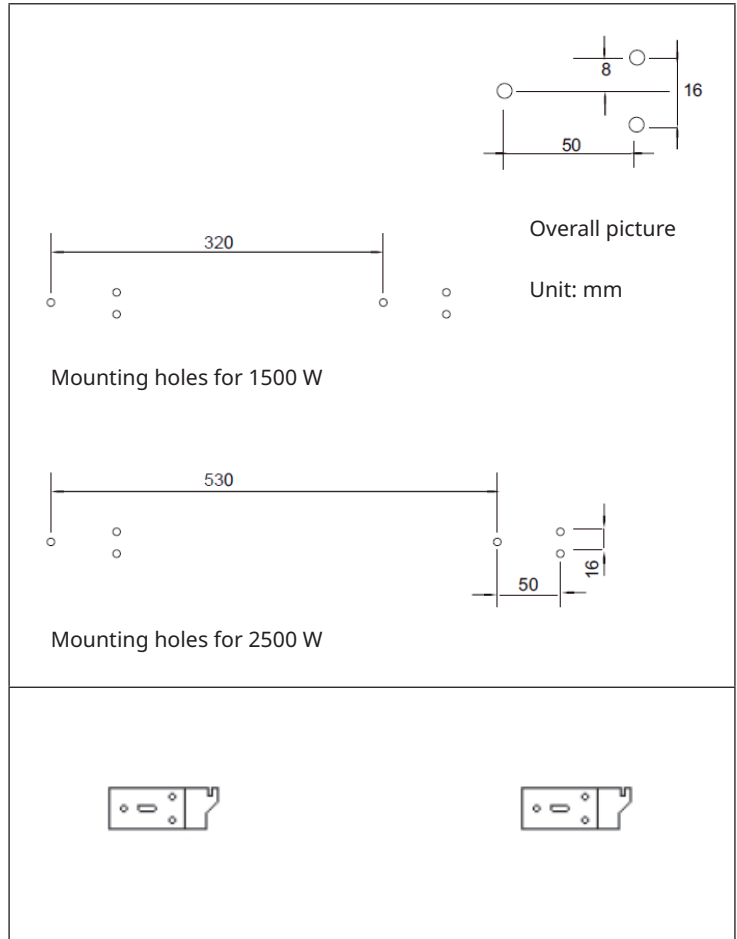

2. Attach 2 brackets to the bottom of the unit (see picture below).

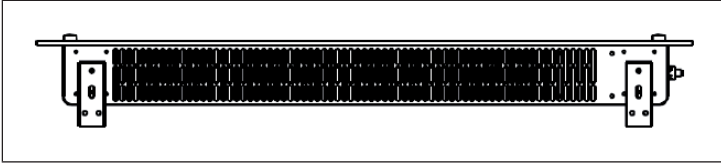

3. Hold the unit by the sides, pay attention to the position of the holes on the back of the unit and place the unit on the wall brackets. This completes the wall installation (see picture below).

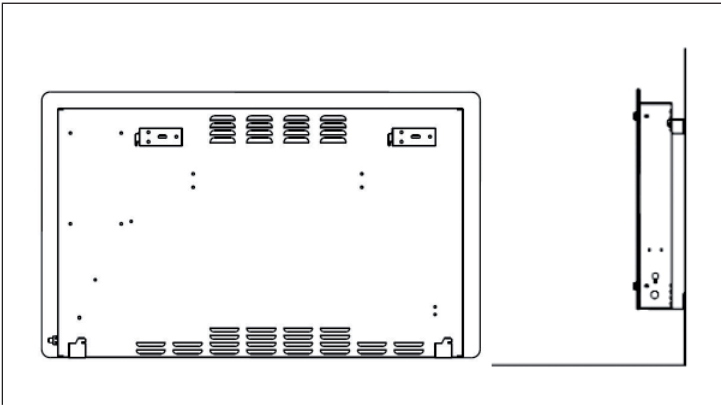

Note: To avoid damage, make sure that there are no cables or pipes in the wall before drilling. Make sure that the screws are tight and secure in the wall to ensure a safe wall installation of the heater. Please observe the safety distance given below.

- During installation, the heater must be located at a sufficient distance from combustible materials and gas and away from water.
- For wall-mounted heaters, the mounting height above the floor must be more than 15 cm and the distance to the ceiling must not be less than 50 cm.

CONTROL PANEL

Display and button functions

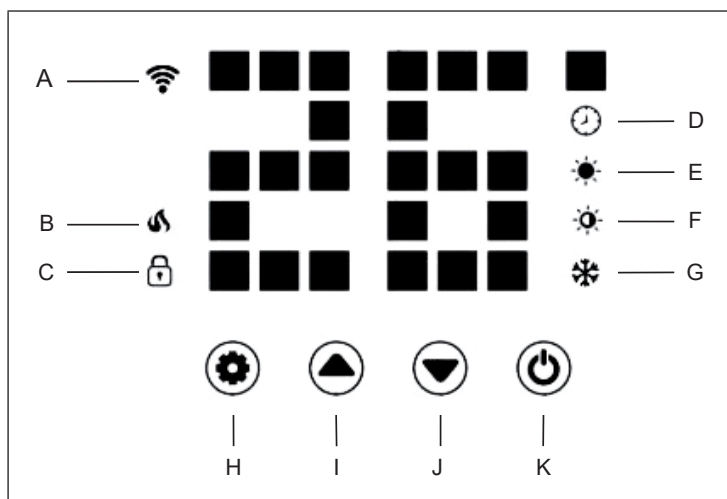

A	WiFi (display)	G	Anti-frost function (display)
B	Heating mode (display) Display on = heating on, Display off = heating off	H	Setting (button)
C	Key lock (display)	I	Up (button)
D	Timer (display)	J	Down (button)
E	High heat output (display)	K	Power and WiFi setting (button)
F	Low heat output (display)		

REMOTE CONTROL

Button functions





SETUP AND OPERATION



Note: Operation via the display is described below.



The device beeps as soon as the mains plug is plugged into the socket. The device is now in standby mode and displays the WiFi symbol  and the current room temperature in °C.

Start heating process





Press the on/off button  to start the heating process. When first started, the heating mode symbol  and the symbol for low heating power  are displayed, which means the device is heating with low power.

Mode setting

Press the up  and down  buttons to set the heating mode. The symbols of the different modes are displayed:





	Low heat output
	High heat output
	Anti-frost mode

Temperature adjustment

Press the settings button  to adjust the temperature of one of the two heating modes. When the digital display  flashes, press the up  and down  buttons to set the temperature. The adjustable temperature range is between 5 °C and 45 °C.

Note: In anti-frost mode, the temperature cannot be adjusted.

Timer setting

To set the timer, press the settings button . When the timer symbol  flashes, press the up  and down  buttons to set the time. The timer can be set to a period of between 1-24 hours. The digits will flash during setting, then the screen will revert back to heating mode. The timer symbol on the screen indicates that the timer has been set. The device heats up until the set time has elapsed.

Key lock

To activate the key lock, press and hold the up button ▲. The lock symbol  will appear on the screen. The control panel is now locked.

To disable the key lock, press and hold the down button ▼. The lock symbol  is now no longer displayed on the screen and all buttons on the control panel can be used again.

Backlight

You can turn off all screen lights by pressing and holding the settings button . Pressing any button will illuminate the device screen.

If no button is pressed for 30 seconds, the device will go into low light mode. In low light mode, you can control the device via the app. The device does not make a sound!

DEVICE CONTROL BY SMARTPHONE

If you integrate the device into your home WiFi, you can conveniently operate it via the associated Klarstein app. The app not only allows you to remotely control the device via your smartphone, but also gives you access to recipes and additional information.

Follow these steps to connect your smartphone to your Klarstein device:

1. Download the Klarstein app first by scanning the QR code with your smartphone (see below), or download it directly from App Store or Google Play.
2. Make sure your smartphone is connected to the same WiFi network that your Klarstein device is to be connected to.
3. Open the Klarstein app.
4. Sign in to your account. If you do not have an account, sign up in the Klarstein app.
5. Follow the instructions from the app.

App Download

Use the scan function of your smartphone to scan the QR code and save the app on your smartphone.

Note: The app provides further information on how to use the app and help on how to connect to your device as soon as you open it for the first time.

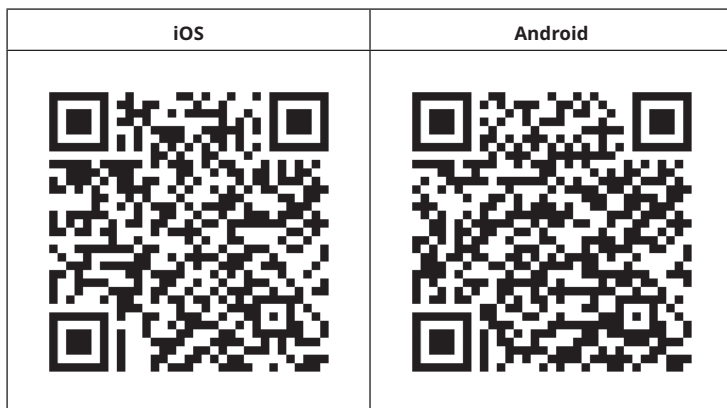

Troubleshooting connection problems

If your Klarstein device cannot be found in the WLAN, check the following:

1. The device is not plugged in. Make sure that your device is plugged into an electric socket.
2. The device is not in pairing mode. Make sure that the WiFi indicator (LED) on the smart device control panel is blinking as described in the 'Reset WiFi settings' instruction of your smart device (instructions are usually available on device connection process).
3. The WiFi access point does not operate on 2.4 GHz. Make sure that your access point operates on 2.4 GHz band and you have a separate SSID on 2.4 GHz band. If you are not sure about the operating band of your access point, please contact your internet provider company.

Important: please note that if your WiFi router is dual band - operating on both 2.4 GHz and 5 GHz band - you need to separate the SSIDs for each band and use the 2.4 GHz SSID for connection.

4. Firewall settings of your WiFi network; the firewall setting of your WiFi network may not allow the Klarstein app to configure the WiFi settings on your smart device. Please make sure that you are not using a public WiFi network, e.g. airports, dormitories, companies, etc.
5. Different credentials used in smartphone and the app. Make sure that the WiFi credentials entered in the Klarstein app are the same as the ones that your smartphone is connected to.

Following the above mentioned points, if your smart device still fails to connect to the app, please contact us via email for support:
appsupport@go-bbg.com

CLEANING AND CARE

Note: Switch off the appliance and remove the plug from the socket. Wait until the appliance has cooled down completely before cleaning it.

- Use a cleaner to clean the ventilation slots and grilles.
- Remove dust from the exterior surfaces with a damp (not wet) cloth.
- Do not use harsh cleaning agents or abrasive cleaners.
- Do not spray or immerse the device in water or any other liquid.
- Never open the heater housing.

Storage

Store the unit in a dust-free location during the off-season. Ideally, pack it in the original carton. Wind the heater cable neatly to avoid damaging the cable.

DISPOSAL CONSIDERATIONS



If there is a legal regulation for the disposal of electrical and electronic devices in your country, this symbol on the product or on the packaging indicates that this product must not be disposed of with household waste. Instead, it must be taken to a collection point for the recycling of electrical and electronic equipment. By disposing of it in accordance with the rules, you are protecting the environment and the health of your fellow human beings from negative consequences. For information about the recycling and disposal of this product, please contact your local authority or your household waste disposal service.

This product contains batteries. If there is a legal regulation for the disposal of batteries in your country, the batteries must not be disposed of with household waste. Find out about local regulations for disposing of batteries. By disposing of them in accordance with the rules, you are protecting the environment and the health of your fellow human beings from negative consequences.

DECLARATION OF CONFORMITY

**Manufacturer:**

Chal-Tec GmbH, Wallstrasse 16, 10179 Berlin, Germany.

Importer for Great Britain:

Berlin Brands Group UK Limited
 PO Box 42
 272 Kensington High Street
 London, W8 6ND
 United Kingdom

Hereby, Chal-Tec GmbH declares that the radio equipment type Bornholm Smart is in compliance with Directive 2014/53/EU. The full text of the EU declaration of conformity is available at the following internet address: use.berlin/10045427

For Great Britain: Hereby, Chal-Tec GmbH declares that the radio equipment type Bornholm Smart is in compliance with the relevant statutory requirements. The full text of the declaration of conformity is available at the following internet address: use.berlin/10045427

Cher client, chère cliente,

Toutes nos félicitations pour l'acquisition de ce nouvel appareil. Lisez attentivement les consignes suivantes et suivez-les pour éviter d'éventuels dommages. Nous ne saurions être tenus pour responsables des dommages dus au non-respect des consignes et à la mauvaise utilisation de l'appareil. Scannez le QR-Code pour obtenir la dernière version du mode d'emploi ainsi que d'autres informations concernant le produit.



SOMMAIRE

Fiche de données produit 34
Fiche de données produit 35
Consignes de sécurité 36
Installation 37
Panneau de commande 40
Télécommande 41
Mise en marche et utilisation 42
Contrôle de l'appareil par smartphone 43
Nettoyage et entretien 45
Conseils pour le recyclage 46
Déclaration de conformité 46

FICHE TECHNIQUE

Numéro d'article	10045427, 10045428	10045429, 10045430
Alimentation	230 V ~ 50/60 Hz	
sélection de puissance	750/1500 W	1250/2500 W
Puissance (max)	1500 W	2500 W
Norme WiFi	802.11 b/g/n	
Fréquence de WiFi	2,4 GHz	
Puissance d'émission de WiFi (max)	20 dBm	

FICHE DE DONNÉES PRODUIT

Référence(s) du modèle	10045427,10045428					
Donnée	Symbole	Valeur	Unité	Donnée	Unité	
Puissance thermique				Uniquement pour les radiateurs électriques à accumulation : type de contrôle de l'apport de chaleur		
Puissance thermique nominale	P_{nom}	1,5	kW	Contrôle manuel de l'apport de chaleur avec un thermostat intégré	non	
Puissance thermique minimale (valeur indicative)	P_{min}	0,75	kW	Contrôle manuel de l'apport de chaleur avec retour de la température ambiante et/ou extérieure	non	
Puissance thermique continue maximale	$P_{max,c}$	1,5	kW	Régulation électronique de l'apport de chaleur avec retour de la température ambiante et/ou extérieure	non	
Consommation d'énergie auxiliaire				Dissipation thermique avec assistance par ventilateur	non	
À puissance calorifique nominale	$e_{l_{max}}$	n.c.	kW	Type de puissance thermique / régulation de la température ambiante		
À puissance thermique minimale	$e_{l_{min}}$	n.c.	kW	Puissance calorifique à une vitesse, pas de contrôle de la température ambiante	non	
En veille	$e_{l_{sb}}$	0,00122	W	Deux vitesses ou plus réglables manuellement, pas de contrôle de la température ambiante	non	
				Contrôle de la température ambiante par thermostat mécanique	non	
				Contrôle électronique de la température ambiante	non	
				Contrôle électronique de la température ambiante et réglage de l'heure de la journée	non	
				Contrôle électronique de la température ambiante et réglage des jours de la semaine	oui	
				Autres options de réglage		
				Régulation de la température ambiante avec détection de présence	non	
				Régulation de la température ambiante avec détection de fenêtre ouverte	oui	
				Avec option télécommande	oui	
				Avec contrôle adaptatif du démarrage du chauffage	non	
				Avec limite de durée de fonctionnement	oui	
Avec capteur à boule noire	non					
Coordonnées de contact	Chal-Tec GmbH, Wallstraße 16, 10179, Berlin, Allemagne					

FICHE DE DONNÉES PRODUIT

Référence(s) du modèle	10045429, 10045430						
Donnée	Symbole	Valeur	Unité		Donnée	Unité	
Puissance thermique					Uniquement pour les radiateurs électriques à accumulation : type de contrôle de l'apport de chaleur		
Puissance thermique nominale	P_{nom}	2,5	kW		Contrôle manuel de l'apport de chaleur avec un thermostat intégré	non	
Puissance thermique minimale (valeur indicative)	P_{min}	1,25	kW		Contrôle manuel de l'apport de chaleur avec retour de la température ambiante et/ou extérieure	non	
Puissance thermique continue maximale	$P_{max,c}$	2,5	kW		Régulation électronique de l'apport de chaleur avec retour de la température ambiante et/ou extérieure	non	
Consommation d'énergie auxiliaire					Dissipation thermique avec assistance par ventilateur	non	
À puissance calorifique nominale	$e_{l,max}$	n.c.	kW		Type de puissance thermique / régulation de la température ambiante		
À puissance thermique minimale	$e_{l,min}$	n.c.	kW		Puissance calorifique à une vitesse, pas de contrôle de la température ambiante	non	
En veille	$e_{l,SB}$	0,00122	W		Deux vitesses ou plus réglables manuellement, pas de contrôle de la température ambiante	non	
					Contrôle de la température ambiante par thermostat mécanique	non	
					Contrôle électronique de la température ambiante	non	
					Contrôle électronique de la température ambiante et réglage de l'heure de la journée	non	
					Contrôle électronique de la température ambiante et réglage des jours de la semaine	oui	
				Autres options de réglage			
					Régulation de la température ambiante avec détection de présence	non	
					Régulation de la température ambiante avec détection de fenêtre ouverte	oui	
					Avec option télécommande	oui	
					Avec contrôle adaptatif du démarrage du chauffage	non	
					Avec limite de durée de fonctionnement	oui	
	Avec capteur à boule noire	non					
Coordonnées de contact	Chal-Tec GmbH, Wallstraße 16, 10179, Berlin, Allemagne						

CONSIGNES DE SÉCURITÉ

- N'utilisez pas l'appareil tant qu'il n'a pas été installé en toute sécurité comme décrit dans ce guide.
- Avant utilisation, vérifiez la tension sur l'étiquette de l'appareil et connectez l'appareil uniquement à des prises qui correspondent à sa tension.
- Si le cordon d'alimentation est endommagé, faites-le remplacer par un professionnel qualifié.
- Ne placez pas le radiateur directement sous la prise.
- Gardez une distance d'un mètre avec des matériaux inflammables tels que des meubles, des rideaux ou tout autre objet similaire.
- Ne laissez jamais l'appareil en fonctionnement sans surveillance.
- Ne laissez jamais l'appareil sans surveillance lorsqu'il est branché sur le secteur.
- Utilisez l'appareil hors de portée des enfants. Les enfants ne sont autorisés à utiliser l'appareil que sous surveillance.
- L'appareil n'est pas destiné à un usage commercial, mais uniquement à un usage domestique et à des environnements similaires.
- N'utilisez pas l'appareil s'il fonctionne mal ou s'il est endommagé de quelque manière que ce soit.
- Les réparations ne doivent être effectuées que par des spécialistes qualifiés.
- Les réparations effectuées de manière incorrecte ou de manière indépendante représentent un risque de blessure.
- Ne faites pas passer le cordon d'alimentation sous une moquette ou un tapis.
- Assurez-vous que le cordon d'alimentation ne passe pas sur des bords tranchants ou des surfaces chaudes.
- Ne couvrez pas le radiateur pour éviter la surchauffe.
- N'utilisez pas l'appareil avec une minuterie externe, une prise télécommandée ou tout autre dispositif permettant d'allumer et d'éteindre automatiquement le radiateur. Il y a un risque d'incendie si le radiateur est couvert ou mal positionné.
- Ne plongez pas l'appareil dans l'eau ou dans d'autres liquides.
- N'utilisez pas l'appareil à proximité d'une baignoire, d'une douche ou d'une piscine.
- N'utilisez pas l'appareil à l'extérieur.
- N'utilisez pas l'appareil avec les mains mouillées.
- N'utilisez pas l'appareil sur ou à proximité de surfaces chaudes.
- N'utilisez pas l'appareil si le câble est endommagé.
- Avant le nettoyage, débranchez la fiche de la prise et laissez l'appareil refroidir complètement.
- N'utilisez pas de produits abrasifs pour le nettoyage.
- N'utilisez que des accessoires expressément approuvés par le fabricant pour cet appareil. Cela pourrait augmenter le risque de blessure ou endommager l'appareil.
-

- Les enfants à partir de 8 ans et les personnes souffrant de handicaps mentaux, sensoriels et physiques ne peuvent utiliser l'appareil que s'ils ont été parfaitement familiarisés avec les fonctions et les précautions de sécurité par une personne responsable et s'ils comprennent les risques associés.
- Veillez à ce que les enfants ne jouent pas avec l'appareil.



ATTENTION

Risque de brûlure ! Certaines parties de l'appareil peuvent être très chaudes. Faites attention à ne pas vous brûler vous-même ni vos enfants.

INSTALLATION

- Avant l'installation, vérifiez que tous les éléments inclus dans la livraison sont complets et en bon état.
- Si vous souhaitez utiliser l'appareil de manière autonome, fixez-y les supports fournis (suivez les instructions d'installation ci-dessous). Assurez-vous que l'appareil est placé sur une surface plane, stable et propre.

Installation sur pied

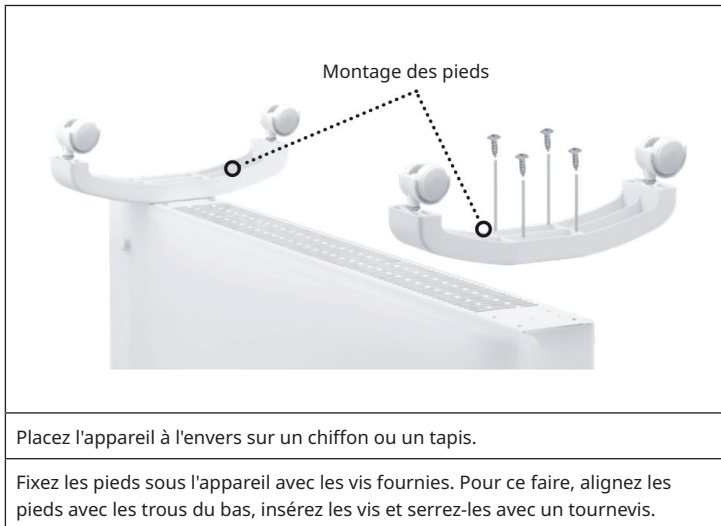

Installation murale**1. Support de type 4 crochets :**

Prenez 4 supports, 6 vis d'expansion et 6 vis dans le carton et fixez 2 supports au mur espacés selon les distances indiquées entre les trous (voir image ci-dessous).

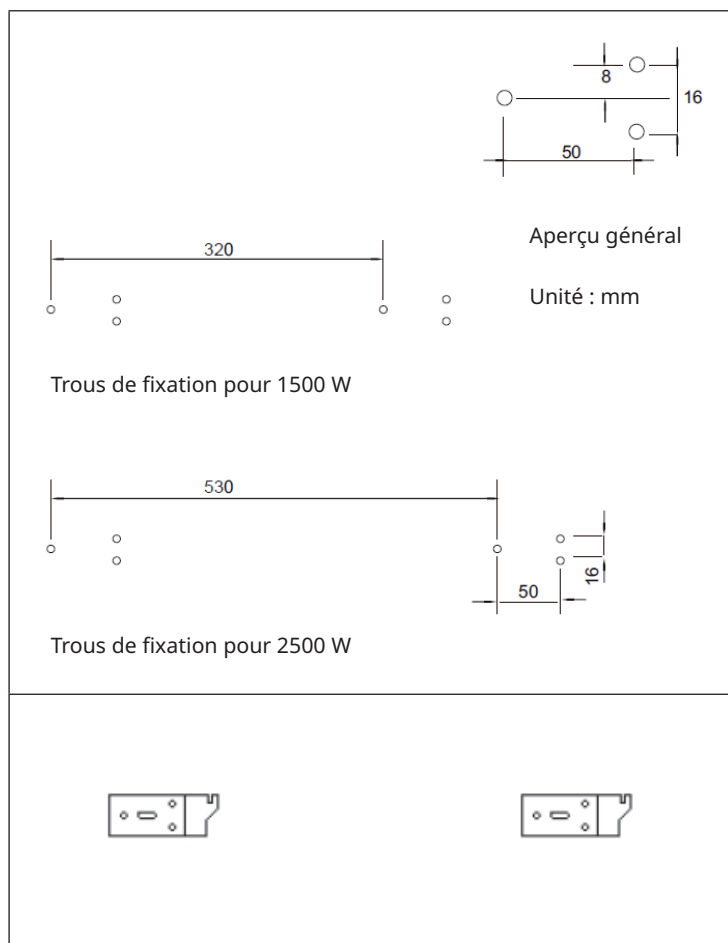

2. Fixez 2 supports sur la partie inférieure de l'appareil (voir image ci-dessous).

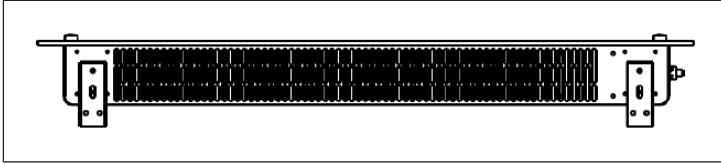

3. Tenez l'appareil par les côtés, faites attention à la position des perçages à l'arrière de l'appareil et placez l'appareil sur les supports muraux. L'installation murale est ainsi terminée (voir l'image ci-dessous).

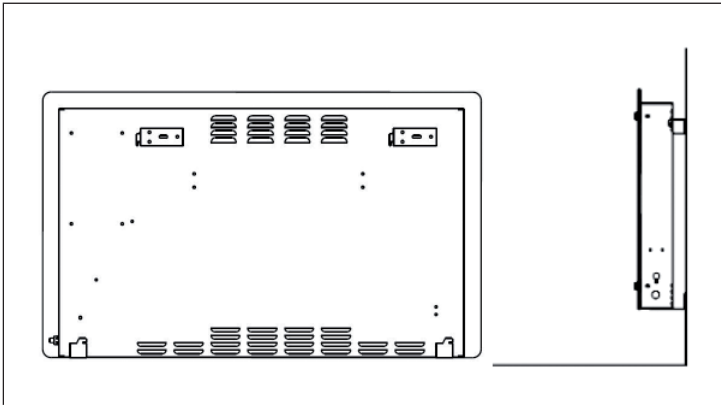

Remarque : Avant de percer, assurez-vous qu'il n'y a pas de câbles ou de tuyaux dans le mur afin d'éviter tout dommage. Veillez à ce que les vis soient bien fixées dans le mur afin de garantir une installation murale sûre du radiateur. Veuillez respecter la distance de sécurité indiquée ci-dessous.

- Pendant l'installation, le radiateur doit se trouver à une distance suffisante des matériaux inflammables et du gaz et loin de l'eau.
- Pour les radiateurs montés au mur, la hauteur de montage à partir du sol doit être supérieure à 15 cm et la distance du plafond ne doit pas être inférieure à 50 cm.

PANNEAU DE COMMANDE

Écran et fonctions des touches

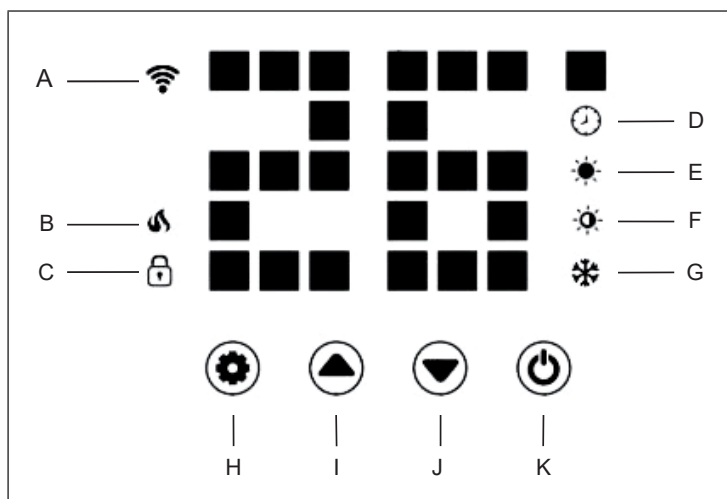

A	Wifi (voyant)	G	Fonction antigel (voyant)
B	Mode chauffage (voyant) Voyant allumé = chauffage en marche, Voyant éteint = chauffage éteint	H	Réglages (touche)
C	Verrouillage des touches (voyant)	I	Haut (touche)
D	Minuterie (voyant)	J	Bas (touche)
E	Puissance de chauffage élevée (voyant)	K	Réglage de l'alimentation et du Wi-Fi (touche)
F	Puissance de chauffage basse (voyant)		

TÉLÉCOMMANDE

Fonctions des touches





MISE EN MARCHÉ ET UTILISATION

Remarque : Les commandes par l'affichage sont décrites ci-dessous.



L'appareil émet un bip lorsque vous branchez la fiche secteur dans la prise. Le radiateur se trouve en mode veille et affiche l'icône Wifi  ainsi que la température ambiante actuelle en °C.

Pour démarrer le chauffage





Appuyez sur la touche de marche / arrêt  pour démarrer le chauffage. Au premier démarrage, le symbole du mode de chauffage  et le symbole de la faible puissance  de chauffage s'affichent, ce qui signifie que l'appareil chauffe à faible puissance.

Réglage du mode

Appuyez sur les boutons Haut  et Bas  pour régler le mode de chauffage. Les symboles des différents modes s'affichent :





	Faible puissance de chauffage
	Puissance de chauffage élevée
	Mode antigel

Réglage de la température

Appuyez sur le bouton de réglage  pour régler la température de l'un des deux modes de chauffage. Lorsque l'affichage numérique  clignote, appuyez sur les boutons Haut  et Bas  pour régler la température. La température est réglable entre 5 °C et 45 °C.

Remarque : La température ne peut pas être réglée en mode antigel.

Réglage de la minuterie

Pour régler la minuterie, appuyez sur le bouton de réglage . Lorsque l'icône de la minuterie  clignote, appuyez sur les boutons Haut  et Bas  pour régler l'heure. La minuterie est réglable sur une période de 1 à 24 heures. Les chiffres clignotent pendant le réglage, puis l'écran revient au mode de chauffage. L'icône de la minuterie à l'écran indique que la minuterie a été réglée. Le chauffage fonctionne jusqu'à ce que la fin de la durée réglée.

Verrouillage des touches

Pour activer le verrouillage des touches, maintenez la touche Haut ▲. L'icône  apparaît à l'écran. Le panneau de commande est maintenant verrouillé.

Pour désactiver le verrouillage des touches, maintenez la touche Bas ▼. L'icône de verrouillage  n'est plus affichée à l'écran et tous les boutons du panneau de commande peuvent à nouveau être utilisés.

Rétroéclairage

Vous pouvez éteindre tous les éclairages de l'écran en appuyant longuement sur le bouton des paramètres . Appuyez sur n'importe quel bouton pour rallumer l'écran de l'appareil.

Si vous n'appuyez sur aucun bouton pendant 30 secondes, l'appareil passe en mode faible luminosité. En mode faible luminosité, vous pouvez contrôler l'appareil avec l'application. L'appareil n'émet aucun son !

CONTRÔLE DE L'APPAREIL PAR SMARTPHONE

Si vous connectez l'appareil à votre réseau Wi-Fi domestique, vous pouvez l'utiliser facilement via l'application Klarstein associée. L'application vous permet non seulement de contrôler à distance l'appareil via votre smartphone, mais vous donne également accès à des recettes et à des informations supplémentaires.

Procédez comme suit pour connecter votre smartphone avec votre appareil Klarstein :

1. Téléchargez d'abord l'application Klarstein en scannant le code QR avec votre smartphone (voir ci-dessous) ou téléchargez-le directement depuis l'App Store ou Google Play.
2. Assurez-vous que votre smartphone est connecté au même réseau WiFi que votre appareil Klarstein.
3. Ouvrez l'application Klarstein.
4. Connectez-vous avec votre compte. Si vous n'avez pas encore de compte, inscrivez-vous dans l'application Klarstein.
5. Suivez les indications de l'application.

Téléchargement de l'application

Utilisez la fonction de scan de votre téléphone portable pour scanner le QR Code et télécharger l'application sur votre smartphone.

Remarque : L'application fournit des informations supplémentaires sur la façon d'utiliser l'application et de l'aide sur la façon de se connecter à votre appareil dès que vous l'ouvrez pour la première fois.

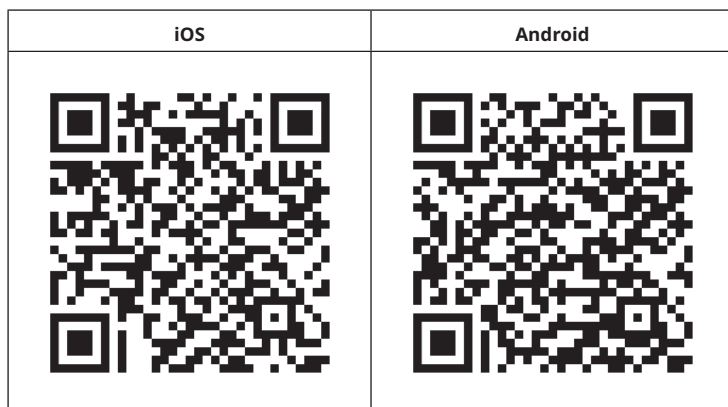

Résolution des problèmes de connexion

Si votre appareil Klarstein est introuvable dans le Wifi, vérifiez les points suivants :

1. L'appareil n'est pas branché. Vérifiez que votre appareil est branché à une prise.
2. L'appareil ne se trouve pas en mode d'appairage. Vérifiez que le voyant WiFi (LED) du panneau de commande de l'appareil intelligent clignote comme décrit dans les instructions „Réinitialiser les paramètres WiFi“ pour votre appareil intelligent (les instructions se trouvent généralement sous Connexion de l'appareil).
3. Le point d'accès WiFi ne fonctionne pas sur 2,4 GHz. Assurez-vous que votre point d'accès fonctionne sur la bande 2,4 GHz et que vous disposez de votre propre SSID sur la bande 2,4 GHz. Si vous n'êtes pas sûr de la bande de fonctionnement de votre point d'accès, veuillez contacter votre fournisseur d'accès Internet.

Important : veuillez noter que si votre routeur WiFi a une double bande - c'est-à-dire qu'il fonctionne à la fois dans les bandes 2,4 GHz et 5 GHz - vous devez séparer les SSID pour chaque bande et les 2,4 GHz Utilisez le SSID GHz pour vous connecter.

4. Vérifiez les paramètres du pare-feu de votre réseau WiFi. Le paramétrage de pare-feu de votre réseau Wi-Fi peut ne pas permettre à l'application Klarstein de configurer les paramètres Wi-Fi sur votre appareil connecté. Veuillez vous assurer que vous n'utilisez pas un réseau WiFi public, par ex. aéroports, dortoirs, entreprises, etc.

5. Différentes données de connexion dans le smartphone et dans l'application.
Vérifiez que les données de connexion WiFi saisies dans l'application Klarstein correspondent à celles de votre smartphone.

Si vous avez suivi les instructions ci-dessus et que votre smartphone ne parvient toujours pas à se connecter à l'application, veuillez nous envoyer un e-mail pour obtenir de l'aide : appsupport@go-bbg.com

NETTOYAGE ET ENTRETIEN

Remarque : Éteignez l'appareil et débranchez la fiche de la prise. Attendez que l'appareil refroidisse complètement avant de le nettoyer.

- Utilisez un aspirateur pour nettoyer les fentes d'aération et la grille.
- Enlevez la poussière sur les surfaces extérieures avec un chiffon humide (non mouillé).
- N'utilisez pas de nettoyeurs chimiques ou de produits abrasifs agressifs.
- Ne vaporisez ou n'immergez pas l'appareil dans l'eau ou tout autre liquide.
- N'ouvrez jamais le boîtier du radiateur.

Rangement

Rangez l'appareil dans un endroit sans poussière pendant la basse saison. Idéalement, emballez-le dans la boîte d'origine. Enroulez soigneusement le câble du radiateur pour éviter de l'endommager.

CONSEILS POUR LE RECYCLAGE



S'il existe une réglementation pour l'élimination ou le recyclage des appareils électriques et électroniques dans votre pays, ce symbole sur le produit ou sur l'emballage indique que cet appareil ne doit pas être jeté avec les ordures ménagères. Vous devez le déposer dans un point de collecte pour le recyclage des équipements électriques et électroniques. La mise au rebut conforme aux règles protège l'environnement et la santé de vos semblables des conséquences négatives. Pour plus d'informations sur le recyclage et l'élimination de ce produit, veuillez contacter votre autorité locale ou votre service de recyclage des déchets ménagers.

Ce produit contient des piles. S'il existe une réglementation pour l'élimination ou le recyclage des piles dans votre pays, vous ne devez pas les jeter avec les ordures ménagères. Renseignez-vous sur les dispositions locales relatives à la collecte des piles usagées. La mise au rebut conforme aux règles protège l'environnement et la santé de vos semblables des conséquences négatives.

DÉCLARATION DE CONFORMITÉ

**Fabricant :**

Chal-Tec GmbH, Wallstraße 16, 10179 Berlin, Allemagne.

Importateur pour la Grande Bretagne :

Berlin Brands Group UK Limited
PO Box 42
272 Kensington High Street
London, W8 6ND
United Kingdom

Le soussigné, Chal-Tec GmbH, déclare que l'équipement radioélectrique du type Bornholm Smart est conforme à la directive 2014/53/UE. Le texte complet de la déclaration UE de conformité est disponible à l'adresse internet suivante : use.berlin/10045427

Estimado cliente:

Le felicitamos por la adquisición de este producto. Lea atentamente el siguiente manual y siga cuidadosamente las instrucciones de uso con el fin de evitar posibles daños. La empresa no se responsabiliza de los daños ocasionados por un uso indebido del producto o por haber desatendido las indicaciones de seguridad. Escanee el siguiente código QR para obtener acceso al manual de usuario más reciente e información adicional sobre el producto.



ÍNDICE

Ficha técnica del producto 48
Ficha técnica del producto 49
Indicaciones de seguridad 50
Instalación 51
Panel de control 54
Mando a distancia 55
Puesta en marcha y funcionamiento 56
Control del dispositivo por smartphone 57
Limpieza y cuidado 59
Retirada del aparato 60
Declaración de conformidad 60

DATOS TÉCNICOS

Número del artículo	10045427, 10045428	10045429, 10045430
Suministro eléctrico	230 V ~ 50/60 Hz	
Selección de la potencia	750/1500 W	1250/2500 W
Potencia (máx.)	1500 W	2500 W
Norma wifi	802.11 b/g/n	
Frecuencia wifi	2,4 GHz	
Potencia de transmisión wifi (máx.)	20 dBm	

FICHA TÉCNICA DEL PRODUCTO

Denominación(es) del modelo	10045427,10045428					
Datos	Símbolo	Valor	Unidad	Datos	Unidad	
Potencia calorífica				Solo en calefactores eléctricos para habitaciones individuales: tipo de regulación del suministro de calor		
Potencia calorífica nominal	P_{nom}	1,5	kW	Regulación manual del suministro calorífico con termostato integrado	no	
Potencia calorífica mínima (valor de referencia)	$P_{min.}$	0,75	kW	Regulación manual del suministro calorífico con reacción de la temperatura ambiente o exterior	no	
Potencia calorífica continuada máxima	$P_{máx}$	1,5	kW	Regulación electrónica del suministro calorífico con reacción de la temperatura ambiente o exterior	no	
Consumo de corriente auxiliar				Emisión de calor con soporte de ventilador	no	
Con potencia calorífica nominal	$eI_{máx.}$	n /A	kW	Tipo de potencia calorífica/controles de temperatura ambiente		
Con potencia calorífica mínima	$eI_{min.}$	n /A	kW	Potencia calorífica de nivel único, sin control de temperatura ambiente	no	
En modo de espera	eI_{SB}	0,00122	W	Dos o más niveles ajustables manualmente, sin control de temperatura ambiente	no	
				Controles de temperatura ambiente con termostato mecánico	no	
				Con control de temperatura ambiente electrónico	no	
				Con control de temperatura ambiente electrónico y regulación de las horas del día	no	
				Con control de temperatura ambiente electrónico y regulación de los días de la semana	sí	
				Otras opciones de regulación		
				Controles de temperatura ambiente con detección de presencia	no	
				Controles de temperatura ambiente con detección de ventana abierta	sí	
				Con opción de control remoto	sí	
				Con regulación adaptable del comienzo de la calefacción	no	
				Con limitación del tiempo de funcionamiento	sí	
Con sensor de bola negra	no					
Datos de contacto	Chal-Tec GmbH, Wallstraße 16, 10179 Berlín, Alemania.					

FICHA TÉCNICA DEL PRODUCTO

Denominación(es) del modelo		10045429, 10045430						
Datos		Símbolo	Valor	Unidad	Datos	Unidad		
Potencia calorífica				Solo en calefactores eléctricos para habitaciones individuales: tipo de regulación del suministro de calor				
Potencia calorífica nominal	P_{nom}	2,5	kW	Regulación manual del suministro calorífico con termostato integrado	no			
Potencia calorífica mínima (valor de referencia)	$P_{min.}$	1,25	kW	Regulación manual del suministro calorífico con reacción de la temperatura ambiente o exterior	no			
Potencia calorífica continuada máxima	$P_{m\acute{a}x}$	2,5	kW	Regulación electrónica del suministro calorífico con reacción de la temperatura ambiente o exterior	no			
Consumo de corriente auxiliar				Emisión de calor con soporte de ventilador		no		
Con potencia calorífica nominal	$e_{l_{m\acute{a}x}}$	n /A	kW	Tipo de potencia calorífica/controles de temperatura ambiente				
Con potencia calorífica mínima	$e_{l_{m\acute{i}n}}$	n /A	kW	Potencia calorífica de nivel único, sin control de temperatura ambiente	no			
En modo de espera	$e_{l_{SB}}$	0,00122	W	Dos o más niveles ajustables manualmente, sin control de temperatura ambiente	no			
				Controles de temperatura ambiente con termostato mecánico		no		
				Con control de temperatura ambiente electrónico		no		
				Con control de temperatura ambiente electrónico y regulación de las horas del día		no		
				Con control de temperatura ambiente electrónico y regulación de los días de la semana		sí		
				Otras opciones de regulación				
				Controles de temperatura ambiente con detección de presencia		no		
				Controles de temperatura ambiente con detección de ventana abierta		sí		
				Con opción de control remoto		sí		
				Con regulación adaptable del comienzo de la calefacción		no		
				Con limitación del tiempo de funcionamiento		sí		
Con sensor de bola negra		no						
Datos de contacto		Chal-Tec GmbH, Wallstraße 16, 10179 Berlín, Alemania.						

INDICACIONES DE SEGURIDAD

- No utilice la unidad hasta que se haya instalado de forma segura tal y como se describe en este manual.
- Antes de su utilización, compruebe la tensión indicada en la placa técnica del aparato y conéctelo solamente a tomas de corriente con la misma tensión.
- Si el cable de alimentación está dañado, contacte con un servicio técnico cualificado para su sustitución.
- No coloque el calefactor justo bajo la toma de corriente.
- Mantenga un metro de distancia con materiales inflamables como muebles, cortinas o similares.
- No deje el aparato sin supervisión durante su funcionamiento.
- No deje el aparato sin supervisión mientras esté conectado a la toma de corriente.
- Utilice el aparato exclusivamente fuera del alcance de los niños. Los niños solo podrán utilizar el aparato bajo supervisión.
- Este aparato no está indicado para uso comercial, sino para uso doméstico o entornos similares.
- No utilice el aparato si presenta fallos en el funcionamiento o si ha sufrido cualquier tipo de daños.
- Solamente un personal cualificado debe realizar reparaciones.
- Las reparaciones realizadas de forma incorrecta o por cuenta propia suponen un riesgo de lesiones.
- No pase el cable de alimentación por debajo de alfombras o felpudos.
- Asegúrese de que el cable de alimentación no pase por bordes afilados o superficies calientes.
- No tape el calefactor para evitar un sobrecalentamiento.
- No utilice el aparato con un temporizador externo, una toma de corriente con control remoto u otro aparato que encienda y apague automáticamente la calefacción. Existe riesgo de incendio cuando se cubre el aparato calefactor o cuando esté colocado en mala posición.
- Nunca sumerja el aparato en agua ni en ningún otro líquido.
- No utilice el aparato cerca de bañeras, duchas o piscinas.
- No utilice el aparato al aire libre.
- No utilice el aparato con las manos mojadas.
- No utilice el aparato encima o cerca de superficies calientes.
- No utilice el aparato con un cable de alimentación dañado.
- Desenchufe el aparato y deje que se enfríe totalmente antes de limpiarlo.
- No utilice productos abrasivos para la limpieza.
- No utilice nunca accesorios que no estén recomendados por el fabricante o expresamente homologados para el aparato. Podría aumentar el riesgo de lesiones o dañar la unidad.

- Los niños mayores de 8 años y las personas con discapacidad física, sensorial o psíquica pueden utilizar el aparato si han sido previamente instruidos por una persona responsable sobre su funcionamiento y conocen las funciones, las indicaciones de seguridad y los riesgos asociados.
- No permita que niños jueguen con el aparato.



ATENCIÓN

¡Peligro de quemaduras! Algunos componentes del aparato pueden alcanzar temperaturas muy elevadas. Asegúrese de que ni usted ni los niños se quemen.

INSTALACIÓN

- Antes de la instalación, compruebe si ha recibido el lote completo de piezas y si éstas están sin daños.
- Si desea utilizar el aparato como unidad independiente, fíjelo los pies suministrados (siga las instrucciones de instalación que se indican a continuación). Asegúrese de colocar la unidad sobre una superficie plana, estable y limpia.

Instalación independiente

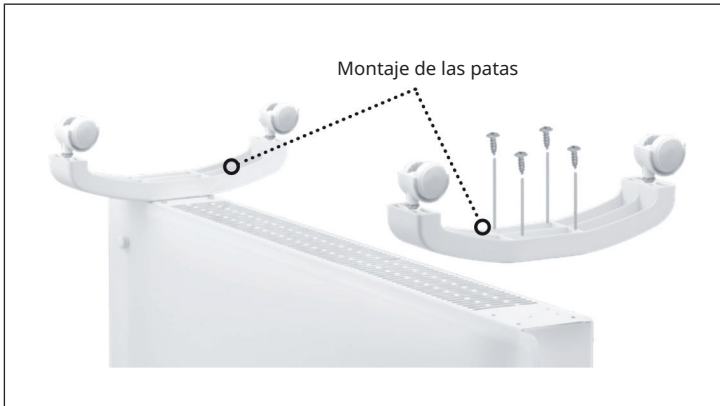

Coloque la unidad boca abajo sobre un paño o una alfombra.

Fije las patas a la parte inferior de la unidad con los tornillos suministrados. Alinee los pies con los orificios de la parte inferior, inserte los tornillos y apriételes con un destornillador.

Instalación en la pared

1. Soporte de 4 ganchos:

Saque de la caja 4 soportes, 6 tornillos de expansión y 6 tornillos y fije 2 soportes a la pared de acuerdo con las distancias indicadas entre los agujeros del soporte (ver imagen inferior).

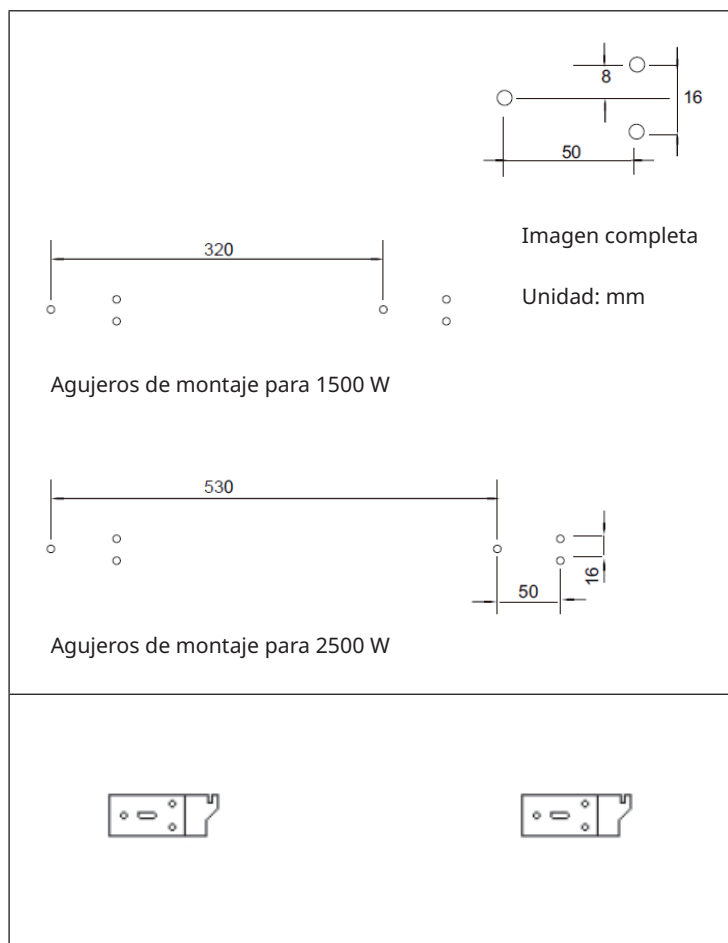

2. Coloque 2 soportes en la parte inferior de la unidad (véase la imagen de abajo).

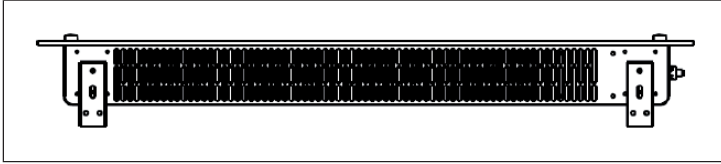

3. Sostenga la unidad por los lados, preste atención a la posición de los agujeros en la parte posterior de la unidad y coloque la unidad en los soportes de pared. Así se completa la instalación en la pared (véase la imagen inferior).

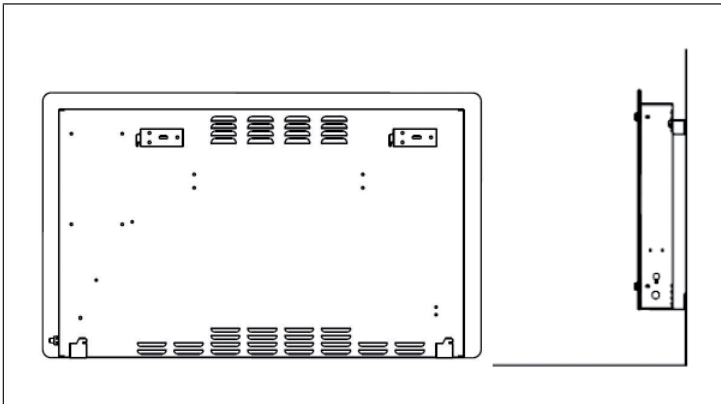

Nota: Antes de perforar, asegúrese de que no hay cables o tuberías en la pared para evitar daños. Asegúrese de que los tornillos estén bien apretados y asegurados en la pared para garantizar una instalación segura del calefactor en la pared. Respete la distancia de seguridad indicada a continuación.

- Durante la instalación, el calentador debe situarse a una distancia suficiente de los materiales combustibles y del gas y lejos del agua.
- En el caso de las estufas murales, la altura de montaje sobre el suelo debe ser superior a 15 cm y la distancia al techo no debe ser inferior a 50 cm.

PANEL DE CONTROL

Pantalla y funciones de las teclas

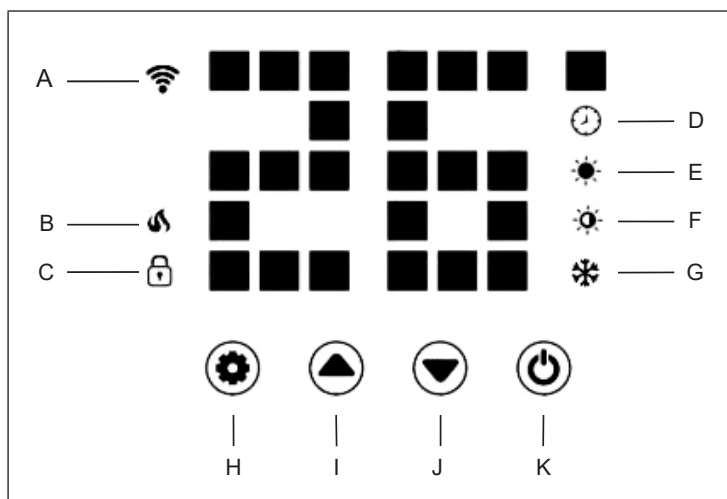

A	WiFi	G	Función antihielo (pantalla)
B	Modo calefacción (pantalla) Pantalla encendida = calefacción encendida, Pantalla apagada = calefacción apagada	H	Ajuste del modo (botón)
C	Bloqueo de botones (pantalla)	I	Arriba (tecla)
D	Temporizador (pantalla)	J	Abajo (tecla)
E	Potencia calorífica alta (pantalla)	K	Encendido/apagado y configuración WLAN (botón)
F	Potencia calorífica baja (pantalla)		

MANDO A DISTANCIA

Funciones de los botones





PUESTA EN MARCHA Y FUNCIONAMIENTO

Nota: A continuación se describe el funcionamiento a través de la pantalla.



El aparato emite un pitido en cuanto se introduce el enchufe en la toma de corriente. El aparato se encuentra ahora en modo de espera y muestra el símbolo  WLAN y la temperatura ambiente actual en °C.

Inicio del proceso de calentamiento





Pulse el botón de encendido/apagado  para iniciar el proceso de calentamiento. Cuando el aparato se pone en marcha por primera vez, aparecen el símbolo  del modo de calefacción y el símbolo de baja potencia  de calefacción, es decir, el aparato está calentando a baja potencia.

Ajuste del modo

Pulse los botones Arriba  y Abajo  para ajustar el modo de calefacción. Aparecen los símbolos de los distintos modos:





	Potencia calorífica baja (pantalla)
	Potencia calorífica alta
	Modo anticongelante

Ajuste de la temperatura

Pulse el botón de ajuste para  para ajustar la temperatura de uno de los dos modos de calefacción. Cuando la pantalla digital parpadee  pulse los botones Arriba  y Abajo  para ajustar la temperatura. El rango de temperatura ajustable está entre los 5 y los 45 °C.

Nota: La temperatura no puede ajustarse en modo anticongelante.

Configuración del temporizador

Para configurar el temporizador, pulse el botón de configuración . Cuando parpadee el símbolo  del temporizador, pulse los botones Arriba  y Abajo  para ajustar la hora. El temporizador puede ajustarse para un periodo comprendido entre 1 y 24 horas. Durante el ajuste, los dígitos parpadean antes de que la pantalla vuelva al modo de calefacción. El símbolo del temporizador en la pantalla indica que se ha ajustado el temporizador. El aparato calienta hasta que transcurre el tiempo ajustado.

Bloqueo de botones

Para activar el bloqueo de teclas, mantenga pulsada la tecla Arriba ▲. El icono de la estrella aparece en la pantalla. El panel de control está bloqueado.

Para desactivar el bloqueo de teclas, mantenga pulsada la ▼ tecla Abajo. El símbolo de bloqueo ya no aparece en la pantalla y se pueden volver a utilizar todas las teclas del panel de control.

Iluminación de fondo

Manteniendo pulsada la tecla de ajuste (⊕/⊖), puede apagar todas las luces de fondo de la pantalla. Al pulsar cualquier botón se ilumina la pantalla del aparato.

Si no se pulsa ninguna tecla durante 30 segundos, la unidad pasa al modo de poca luz. En el modo de poca luz, puedes controlar la unidad a través de la app. ¡La unidad no emite ningún sonido!

CONTROL DEL DISPOSITIVO POR SMARTPHONE

Si conecta el aparato a su red WLAN doméstica, podrá controlarlo cómodamente mediante la App correspondiente de Klarstein. La App le permite no solo controlar el aparato mediante su smartphone, sino que también le ofrece acceso a recetas y otra información adicional.

Proceda del siguiente modo para conectar su smartphone al dispositivo Klarstein:

1. Descargue primero la App de Klarstein escaneando el código QR con su smartphone (véase más abajo) o descárguelo directamente de la App Store o de Google Play.
2. Asegúrese de que su smartphone esté conectado a la misma red WiFi a la que debe conectarse su dispositivo Klarstein.
3. Abra la App de Klarstein.
4. Inicie sesión con su cuenta. Si aún no tiene una cuenta, regístrese en la aplicación Klarstein.
5. Siga las instrucciones que aparecerán en la app.

Descarga la aplicación

Utilice la función de escaneo de su teléfono para escanear el código QR y guarde la app en su smartphone.

Nota: La aplicación proporciona más información sobre cómo usar la aplicación y ayuda sobre cómo conectarse al dispositivo tan pronto como se abre por primera vez.

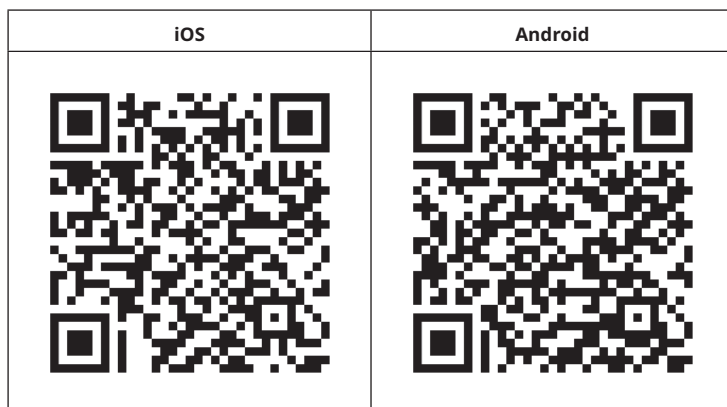

Solución de problemas de conexión

Si su dispositivo Klarstein no se puede encontrar en la WLAN, verifique lo siguiente:

1. El aparato no está enchufado. Asegúrese de que su dispositivo esté conectado a un enchufe.
2. El aparato no se encuentra en modo sincronización. Asegúrese de que el indicador de WiFi (LED) parpadea en el panel de control del dispositivo inteligente, tal y como se describe en las instrucciones "Restablecer la configuración de WiFi" de su dispositivo inteligente (las instrucciones en general se encuentran en el apartado "Conexión del dispositivo").
3. El punto de acceso WiFi no funciona en 2,4 GHz. Asegúrese de que su punto de acceso funcione en la banda de 2,4 GHz y que tenga su propio SSID en la banda de 2,4 GHz. Si no está seguro de la banda operativa de su punto de acceso, comuníquese con su proveedor de Internet.

Importante: tenga en cuenta que si su enrutador WiFi tiene una banda dual, es decir, si funciona tanto en la banda de 2,4 GHz como en la de 5 GHz, separe los SSID para cada banda y use el SSID de 2,4 GHz para conectarse.

4. Supervise los ajustes Firewall de su red WiFi. Es posible que la configuración del Firewall de su red WiFi no permita que la aplicación Klarstein configure los ajustes de WiFi en su dispositivo inteligente. Asegúrese de que no está usando ninguna red WiFi pública, como por ejemplo de aeropuertos, otros hogares, empresas, etc.

5. Los diferentes datos de inicio de sesión en el teléfono inteligente y en la aplicación le aseguran de que los datos de inicio de sesión WiFi de la aplicación de Klarstein coincidan con los que está conectado su teléfono inteligente.

Si ha seguido todos los pasos anteriores y su teléfono inteligente aún no puede conectarse a la aplicación, envíenos un correo electrónico para obtener ayuda: appsupport@go-bbg.com

LIMPIEZA Y CUIDADO

Nota: apague el aparato y desconecte el enchufe de la toma de corriente. Espere a que el aparato se haya enfriado por completo antes de limpiarlo.

- Para la limpieza de las ranuras de ventilación y rejillas, utilice una aspiradora.
- Retire el polvo de las superficies exteriores con un paño húmedo (no mojado).
- No utilice productos de limpieza agresivos ni abrasivos.
- Nunca sumerja el aparato en agua ni en ningún otro líquido ni lo pulverice con líquidos.
- Nunca abra la carcasa de la calefacción.

Almacenamiento

Durante la temporada de entretiempo, conserve el aparato en un lugar sin polvo. Se recomienda almacenarlo en su caja original. Enrolle correctamente el cable del calefactor para evitar que este se dañe.

RETIRADA DEL APARATO



Si en su país existe una disposición legal relativa a la eliminación de aparatos eléctricos y electrónicos, este símbolo estampado en el producto o en el embalaje advierte que no debe eliminarse como residuo doméstico. En lugar de ello, debe depositarse en un punto de recogida de reciclaje de aparatos eléctricos y electrónicos. Una gestión adecuada de estos residuos previene consecuencias potencialmente negativas para el medio ambiente y la salud de las personas. Puede consultar más información sobre el reciclaje y la eliminación de este producto contactando con su administración local o con su servicio de recogida de residuos.

Este producto contiene baterías. Si en su país existe una disposición legal relativa a la eliminación de baterías, estas no deben eliminarse como residuo doméstico. Infórmese sobre la normativa vigente relacionada con la eliminación de baterías. Una gestión adecuada de estos residuos previene consecuencias potencialmente negativas para el medio ambiente y la salud de las personas.

DECLARACIÓN DE CONFORMIDAD

**Fabricante:**

Chal-Tec GmbH, Wallstraße 16, 10179 Berlín, Alemania.

Importador para Gran Bretaña:

Berlin Brands Group UK Limited
PO Box 42
272 Kensington High Street
London, W8 6ND
United Kingdom

Por la presente, Chal-Tec GmbH declara que el tipo de equipo radioeléctrico Bornholm Smart es conforme con la Directiva 2014/53/UE. El texto completo de la declaración UE de conformidad está disponible en la dirección Internet siguiente: use.berlin/10045427

Gentile cliente,

La ringraziamo per l'acquisto del dispositivo. La preghiamo di leggere attentamente le seguenti indicazioni e di seguirle per evitare eventuali danni. Non ci assumiamo alcuna responsabilità per danni scaturiti da una mancata osservanza delle avvertenze di sicurezza e da un uso improprio del dispositivo. Scansionare il seguente codice QR per accedere al manuale d'uso più recente e ricevere informazioni sul prodotto.



INDICE

Scheda informativa del prodotto	62
Scheda informativa del prodotto	63
Avvertenze di sicurezza	64
Installazione	65
Pannello di controllo	68
Telecomando	69
Messa in funzione e utilizzo	70
Gestione tramite smartphone	71
Pulizia e manutenzione	73
Smaltimento	74
Dichiarazione di conformità	74

DATI TECNICI

Numero articolo	10045427, 10045428	10045429, 10045430
Alimentazione	230 V ~ 50/60 Hz	
Livelli di potenza disponibili	750/1500 W	1250/2500 W
Potenza (max.)	1500 W	2500 W
Standard WiFi	802.11 b/g/n	
Frequenza WiFi	2,4 GHz	
Potenza di trasmissione WiFi (max.)	20 dBm	

SCHEDA INFORMATIVA DEL PRODOTTO

Contrassegno/i del modello	10045427,10045428								
Indicazione	Simbolo	Valore	Unità		Indicazione	Unità			
Potenza termica				Solo per dispositivi elettrici di accumulo di calore per locali singoli: tipo di regolazione dell'afflusso di calore					
Potenza termica nominale	P_{nom}	1,5	kW	Controllo manuale dell'apporto termico con termostato integrato		no			
Potenza termica minima (valore indicativo)	P_{min}	0,75	kW	Controllo manuale dell'apporto termico con riscontro della temperatura ambiente e/o esterna		no			
Potenza termica massima continua	$P_{max,c}$	1,5	kW	Controllo elettronico dell'apporto termico con riscontro della temperatura ambiente e/o esterna		no			
Consumo di elettricità ausiliaria				Rilascio termico con supporto del ventilatore			no		
Per la potenza termica nominale	$e_{l_{max}}$	n.d.	kW	Tipo di potenza termica/controllo della temperatura ambiente					
Per la potenza termica minima	$e_{l_{min}}$	n.d.	kW	Potenza termica di un solo livello, senza controllo della temperatura ambiente		no			
In modalità standby	$e_{l_{SB}}$	0,00122	W	Due o più livelli impostabili manualmente, senza controllo della temperatura ambiente		no			
				Controllo della temperatura ambiente con termostato meccanico		no			
				Con controllo elettronico della temperatura ambiente		no			
				Con controllo elettronico della temperatura ambiente e timer giornaliero		no			
				Con controllo elettronico della temperatura ambiente e timer settimanale		si			
				Altre opzioni di controllo					
				Controllo della temperatura ambiente con rilevamento di presenza		no			
				Controllo della temperatura ambiente con rilevamento di finestre aperte		si			
				Con opzione telecomando		si			
				Con controllo di avvio adattivo per il riscaldamento		no			
				Con limitazione della durata di funzionamento		si			
Con sensore a sfera nera		no							
Contatti	Chal-Tec GmbH, Wallstraße 16, 10179, Berlino, Germania								

SCHEDA INFORMATIVA DEL PRODOTTO

Contrassegno/i del modello		10045429, 10045430							
Indicazione		Simbolo	Valore	Unità	Indicazione	Unità			
Potenza termica				Solo per dispositivi elettrici di accumulo di calore per locali singoli: tipo di regolazione dell'afflusso di calore					
Potenza termica nominale	P_{nom}	2,5	kW	Controllo manuale dell'apporto termico con termostato integrato		no			
Potenza termica minima (valore indicativo)	P_{min}	1,25	kW	Controllo manuale dell'apporto termico con riscontro della temperatura ambiente e/o esterna		no			
Potenza termica massima continua	$P_{max,c}$	2,5	kW	Controllo elettronico dell'apporto termico con riscontro della temperatura ambiente e/o esterna		no			
Consumo di elettricità ausiliaria				Rilascio termico con supporto del ventilatore		no			
Per la potenza termica nominale	$e_{l_{max}}$	n.d.	kW	Tipo di potenza termica/controllo della temperatura ambiente					
Per la potenza termica minima	$e_{l_{min}}$	n.d.	kW	Potenza termica di un solo livello, senza controllo della temperatura ambiente		no			
In modalità standby	$e_{l_{sb}}$	0,00122	W	Due o più livelli impostabili manualmente, senza controllo della temperatura ambiente		no			
				Controllo della temperatura ambiente con termostato meccanico		no			
				Con controllo elettronico della temperatura ambiente		no			
				Con controllo elettronico della temperatura ambiente e timer giornaliero		no			
				Con controllo elettronico della temperatura ambiente e timer settimanale		si			
				Altre opzioni di controllo					
				Controllo della temperatura ambiente con rilevamento di presenza		no			
				Controllo della temperatura ambiente con rilevamento di finestre aperte		si			
				Con opzione telecomando		si			
				Con controllo di avvio adattivo per il riscaldamento		no			
				Con limitazione della durata di funzionamento		si			
Con sensore a sfera nera		no							
Contatti		Chal-Tec GmbH, Wallstraße 16, 10179, Berlino, Germania							

AVVERTENZE DI SICUREZZA

- Utilizzare il dispositivo solo dopo averlo installato in modo sicuro, come descritto in questo manuale.
- Prima dell'utilizzo, verificare la tensione sulla targhetta del dispositivo e collegarlo solo a prese con tensione equivalente.
- Se il cavo d'alimentazione è danneggiato, deve essere sostituito da un tecnico qualificato.
- Non posizionare la stufa direttamente sotto a una presa elettrica.
- Tenere il dispositivo ad almeno un metro di distanza da materiali infiammabili come mobili, tende o simili.
- Non lasciare il dispositivo privo di supervisione mentre è in funzione.
- Non lasciare il dispositivo privo di supervisione mentre è collegato alla rete elettrica.
- Utilizzare il dispositivo fuori dalla portata dei bambini. I bambini possono usare il dispositivo solo con la dovuta supervisione.
- Il dispositivo non è adatto a uso commerciale, ma solo domestico e in contesti simili.
- Non utilizzare il dispositivo se presenta malfunzionamenti o se è stato danneggiato in qualche modo.
- Le riparazioni devono essere eseguite solo da personale qualificato.
- Riparazioni errate o realizzate autonomamente possono rappresentare un rischio di lesione.
- Non far passare il cavo di alimentazione sotto a tappeti o passatoie.
- Assicurarsi che il cavo d'alimentazione non sia collocato su bordi taglienti o superfici bollenti.
- Per evitare il surriscaldamento, non coprire la stufa.
- Non utilizzare il dispositivo con un timer esterno, una presa di corrente con comando a distanza o un altro dispositivo che accende e spegne la stufa automaticamente. Se la stufa è coperta o posizionata in modo errato, si corre il rischio di incendi.
- Non immergere il dispositivo in acqua o altri liquidi.
- Non utilizzare il dispositivo vicino a vasche, docce o piscine.
- Non utilizzare il dispositivo all'aperto.
- Non toccare il dispositivo con le mani bagnate.
- Non utilizzare il dispositivo sopra o vicino a superfici bollenti.
- Non utilizzare il dispositivo con il cavo di alimentazione danneggiato.
- Prima della pulizia, staccare la spina e lasciar raffreddare completamente il dispositivo.
- Non utilizzare prodotti abrasivi per la pulizia.
- Non utilizzare assolutamente accessori diversi da quelli consigliati dal produttore o non espressamente autorizzati per questo dispositivo. In caso contrario si potrebbe danneggiare il dispositivo o incrementare il rischio di lesioni.

- I bambini a partire da 8 anni e le persone con limitate capacità fisiche, psichiche e sensoriali possono utilizzare il dispositivo solo se sono stati istruiti da una persona responsabile della loro supervisione sulle modalità d'uso e sulle procedure di sicurezza e comprendono i rischi associati.
- Assicurarsi che i bambini non giochino con il dispositivo.



ATTENZIONE

Pericolo di ustioni! Alcuni componenti possono diventare estremamente caldi. Assicurarsi che nessuno si ustioni. Prestare particolare attenzione ai bambini.

INSTALLAZIONE

- Prima dell'installazione, assicurarsi che tutti i componenti siano presenti e privi di danni.
- Se si desidera installare il dispositivo in posizione indipendente, fissare i piedi d'appoggio in dotazione (a tal fine, seguire le indicazioni di installazione indicate di seguito). Assicurarsi che il dispositivo si trovi su una superficie piana, stabile e pulita.

Installazione indipendente

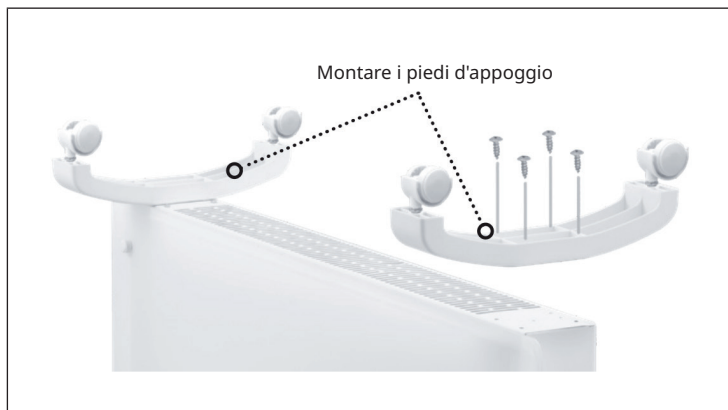

Poggiare il dispositivo in posizione capovolta su un telo o su un tappeto.

Fissare i piedi d'appoggio in dotazione al lato inferiore del dispositivo con le viti incluse nella consegna. Posizionare i piedi d'appoggio in corrispondenza dei fori sul lato inferiore del dispositivo, inserire le viti e stringerle con un cacciavite.

Installazione a parete

1. Supporto a 4 ganci:

Prendere dalla scatola 4 supporti, 6 viti a espansione e 6 viti e fissare 2 supporti al muro, rispettando le distanze indicate tra i fori del supporto (v. immagine sotto).

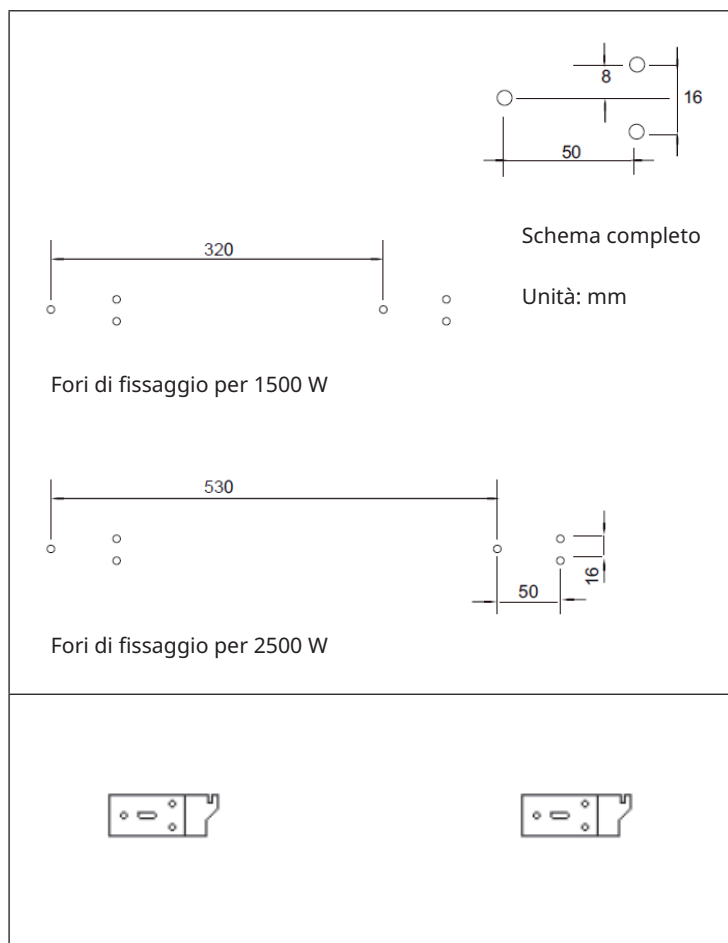

2. Attaccare 2 supporti al lato inferiore del dispositivo (v. immagine sotto).

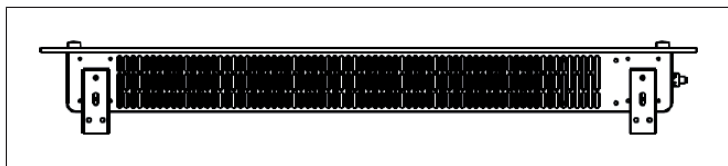

3. Tenere il dispositivo dai lati, fare attenzione alla posizione dei fori sul retro e posizionarlo sui supporti a muro. L'installazione a parete è completa (v. immagine sotto).

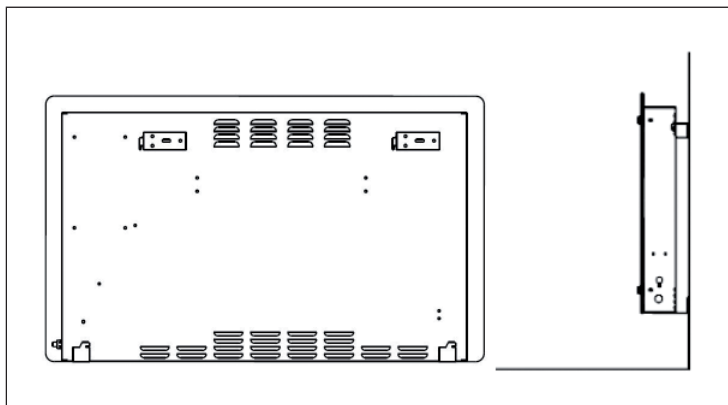

Nota: prima di realizzare i fori, assicurarsi che non ci siano cavi o tubi nel muro per evitare danni. Assicurarsi che le viti siano saldamente posizionate nella parete per garantire un'installazione sicura. Si prega di rispettare la distanza di sicurezza indicata di seguito.

- Durante l'installazione, il dispositivo deve essere posizionato ad una distanza sufficiente da materiali combustibili e gas e lontano dall'acqua.
- Per i riscaldatori a parete, l'altezza di montaggio dal pavimento deve essere superiore a 15 cm e la distanza dal soffitto non deve essere inferiore a 50 cm.

PANNELLO DI CONTROLLO

Display e tasti funzione

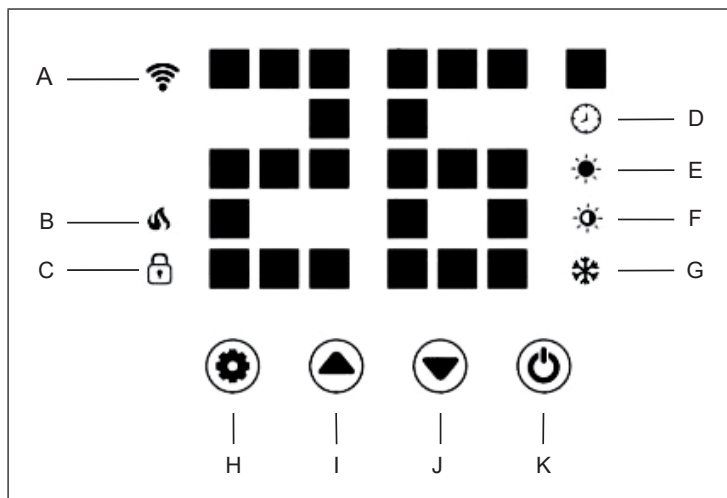

A	WiFi (indicazione)	G	Funzione antigelo (indicazione)
B	Modalità riscaldante (indicazione) Indicazione accesa = riscaldamento acceso Indicazione spenta = riscaldamento spento	H	Impostazione della modalità (tasto)
C	Blocco dei tasti (indicazione)	I	Verso l'alto (tasto)
D	Timer (indicazione)	J	Verso il basso (tasto)
E	Potenza riscaldante elevata (indicazione)	K	On/Off e impostazione WiFi (tasto)
F	Potenza riscaldante bassa (indicazione)		

TELECOMANDO

Funzione dei tasti





MESSA IN FUNZIONE E UTILIZZO



Nota: di seguito viene descritto l'utilizzo tramite il display.



Quando si inserisce la spina nella presa elettrica, il dispositivo emette un segnale acustico. Il dispositivo si trova in modalità standby, mostra il simbolo WiFi  e la temperatura ambiente attuale in °C.

Avviare la procedura di riscaldamento





Premere il tasto On/Off  per avviare la procedura di riscaldamento. Al primo utilizzo, vengono mostrate le icone per la modalità di riscaldamento  e per la potenza riscaldante bassa , a indicare che il dispositivo riscalda a bassa potenza.

Impostazione della modalità

Premere i tasti Verso l'alto  e Verso il basso  per impostare la modalità riscaldante. Vengono mostrate le icone delle diverse modalità:





	Potenza riscaldante bassa
	Potenza riscaldante elevata
	Modalità antigelo

Regolazione della temperatura

Premere il tasto di impostazione  per regolare la temperatura di una delle due modalità riscaldanti. Quando l'indicazione digitale  lampeggia, premere i tasti Verso l'alto  o Verso il basso  per impostare la temperatura. La temperatura può essere regolata tra 5 e 45 °C.

Nota: in modalità antigelo, la temperatura non può essere impostata.

Impostazione del timer

Premere il tasto di impostazione  per impostare il timer. Quando l'icona del timer  lampeggia, premere i tasti Verso l'alto  o Verso il basso  per impostare il timer. Il timer può essere impostato in un intervallo di 1-24 ore. Le cifre lampeggiano durante l'impostazione e lo schermo torna poi alla modalità di riscaldamento. L'icona del timer sullo schermo indica che il timer è stato impostato. Il dispositivo funziona fino al termine del tempo impostato.

Blocco dei tasti

Per attivare il blocco dei tasti, tenere premuto il tasto Verso l'alto ▲. Sullo schermo compare l'icona del lucchetto 🔒. Il pannello di controllo è ora bloccato.

Per disattivare il blocco dei tasti, tenere premuto il tasto Verso il basso ▼. L'icona del lucchetto 🔒 scompare dallo schermo ed è possibile utilizzare tutti i tasti del pannello di controllo.

Retroilluminazione

Premendo a lungo il tasto di impostazione ⚙️ è possibile spegnere tutta l'illuminazione dello schermo. Premendo un tasto a piacere, lo schermo del dispositivo si illumina.

Se non si premono tasti per 30 secondi, il dispositivo passa alla modalità Low-Light. In modalità Low-Light, il dispositivo può essere gestito tramite l'app. In tal caso, il dispositivo non emette segnali acustici!

GESTIONE TRAMITE SMARTPHONE

Se si collega l'apparecchio al WiFi, è possibile gestirlo comodamente con la relativa applicazione Klarstein. L'app non solo consente di controllare l'apparecchio da remoto dal proprio smartphone, ma consente anche di accedere a ricette e ad altre informazioni.

Per collegare il telefono al dispositivo Klarstein, procedere come segue:

1. Per prima cosa scaricare l'app Klarstein scansionando il codice QR con lo smartphone (vedere sotto) o scaricarla direttamente dall'App Store o da Google Play.
2. Accertarsi che lo smartphone sia connesso alla stessa rete WiFi a cui deve collegarsi il dispositivo Klarstein.
3. Aprire l'applicazione Klarstein.
4. Accedere con il proprio account. Se non si possiede ancora un account, registrarsi nell'app Klarstein.
5. Seguire le istruzioni contenute nell'App.

App-Download

Utilizzare la funzione di scansione del telefono per eseguire la scansione del codice QR e salvare l'applicazione sullo smartphone.

Nota: L'applicazione fornisce ulteriori informazioni su come utilizzarla e su come connettersi al dispositivo non appena viene aperta per la prima volta.

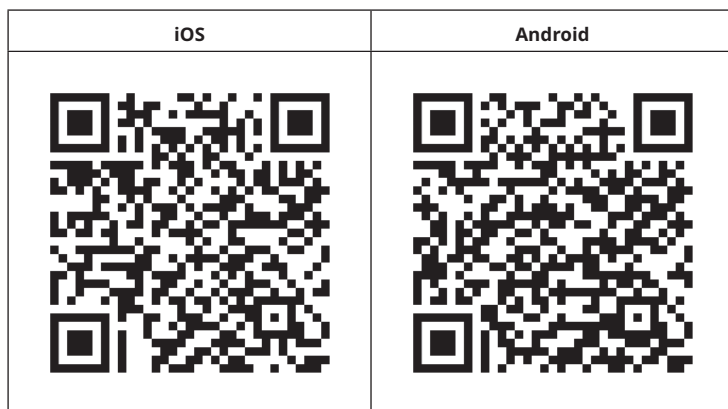

Correzione degli errori in caso di problemi di connessione

Se non è possibile trovare il dispositivo Klarstein nella rete Wi-Fi, controllare i seguenti punti:

1. La spina non è collegata. Assicurarsi che il dispositivo sia collegato a una presa elettrica.
2. Il dispositivo non si trova in modalità di accoppiamento. Assicurarsi che l'indicazione Wi-Fi (LED) sul pannello di controllo del dispositivo smart lampeggi come descritto alla voce "Resettare le impostazioni Wi-Fi" del dispositivo smart in questione (indicazioni a riguardo possono essere normalmente trovate alla voce "Connessione dei dispositivi").
3. Il punto di accesso Wi-Fi non opera sulla banda da 2,4 GHz. Assicurarsi che il punto di accesso utilizzato operi sulla banda da 2,4 GHz e che sia disponibile un SSID personale sulla banda da 2,4 GHz. Se non si è sicuri del tipo di banda del punto di accesso, rivolgersi al fornitore di Internet.

Importante: tenere presente che se il router Wi-Fi è dotato di dualband e opera dunque sia sulla banda da 2,4 GHz che su quella da 5 GHz, è necessario dividere gli SSID per ogni banda e utilizzare per il collegamento l'SSID della banda da 2,4 GHz.

4. Controllare le impostazioni del firewall della rete Wi-Fi. L'impostazione del firewall della rete Wi-Fi potrebbe non permettere alla app Klarstein di configurare le impostazioni Wi-Fi sul dispositivo smart. Assicurarsi di non utilizzare reti Wi-Fi pubbliche, come ad es. presso aeroporti, hotel, aziende, ecc.

5. Diversi dati di registrazione su smartphone e app. Assicurarsi che i dati di registrazione Wi-Fi inseriti nella app Klarstein corrispondano a quelli con cui è collegato lo smartphone.

Se sono stati rispettati i punti citati in precedenza e lo smartphone continua a non connettersi alla app, si prega di inviare un'email al seguente indirizzo per ricevere supporto: appsupport@go-bbg.com.

PULIZIA E MANUTENZIONE

Nota: spegnere il dispositivo e staccare la spina dalla presa. Attendere che il dispositivo si sia completamente raffreddato prima di pulirlo.

- Usare un aspirapolvere per pulire fessure di ventilazione e griglia.
- Rimuovere la polvere dalle superfici esterne con un panno umido (non bagnato).
- Non utilizzare detergenti aggressivi o prodotti abrasivi.
- Non spruzzare liquidi sul dispositivo e non immergerlo in acqua o altri liquidi.
- Non aprire mai l'alloggiamento della stufa.

Stoccaggio

Nella stagione calda, conservare il dispositivo in un luogo privo di polvere. L'ideale è rimmetterlo nell'imballaggio originale. Avvolgere bene il cavo del dispositivo per evitare che si danneggi.

SMALTIMENTO



Se nel proprio paese si applicano le regolamentazioni inerenti lo smaltimento di dispositivi elettrici ed elettronici, questo simbolo sul prodotto o sulla confezione segnala che questi prodotti non possono essere smaltiti con i rifiuti normali e devono essere portati a un punto di raccolta di dispositivi elettrici ed elettronici. Grazie al corretto smaltimento dei vecchi dispositivi si tutela il pianeta e la salute delle persone da possibili conseguenze negative. Informazioni riguardanti il riciclo e lo smaltimento di questi prodotti si ottengono presso l'amministrazione locale oppure il servizio di gestione dei rifiuti domestici.

Il prodotto contiene batterie. Se nel proprio paese si applicano le regolamentazioni inerenti lo smaltimento di batterie, non possono essere smaltite con i normali rifiuti domestici. Preghiamo di informarvi sulle regolamentazioni vigenti sullo smaltimento delle batterie. Grazie al corretto smaltimento dei vecchi dispositivi si tutela l'ambiente e la salute delle persone da conseguenze negative.

DICHIARAZIONE DI CONFORMITÀ

**Produttore:**

Chal-Tec GmbH, Wallstraße 16, 10179 Berlino, Germania.

Importatore per la Gran Bretagna:

Berlin Brands Group UK Limited
PO Box 42
272 Kensington High Street
London, W8 6ND
United Kingdom

Il fabbricante, Chal-Tec GmbH, dichiara che il tipo di apparecchiatura radio Bornholm Smart è conforme alla direttiva 2014/53/UE. Il testo completo della dichiarazione di conformità UE è disponibile al seguente indirizzo Internet: use.berlin/10045427



KLARSTEIN