



V-20 DAB

Stereoanlage
Stereo System
Equipo estéreo
Chaîne stéréo
Impianto stereo
Stereoinstallatie

10029926 10031466 10031467 10036339 10036340

auna

www.auna-multimedia.com

Sehr geehrter Kunde,

wir gratulieren Ihnen zum Erwerb Ihres Gerätes. Lesen Sie die folgenden Hinweise sorgfältig durch und befolgen Sie diese, um möglichen Schäden vorzubeugen. Für Schäden, die durch Missachtung der Hinweise und unsachgemäßen Gebrauch entstehen, übernehmen wir keine Haftung. Scannen Sie den QR-Code, um Zugriff auf die aktuellste Bedienungsanleitung und weitere Informationen rund um das Produkt zu erhalten.



INHALT



Technische Daten	4
Sicherheitshinweise	6
Geräteübersicht	8
Fernbedienung	10
Inbetriebnahme	11
Bedienungshinweise	12
CD / USB	12
Radio: FM/DAB	13
DAB / FM	13
BT	14
AUX In	15
Display-Beleuchtung	15
Einstellungen	15
Spezielle Entsorgungshinweise für Verbraucher in Deutschland	16
Hinweise zur Entsorgung	18
Konformitätserklärung	18

TECHNISCHE DATEN

Stromversorgung	230 V ~ 50 Hz, Stromverbrauch 27 W max.
Lautsprecher	2 x 3", 10 W @ 4 Ω (THD bei 1 kHz: max. 10 %)
Radio-Bänder	FM: 87,5 MHz – 108 MHz / DAB: 174 - 240 MHz
BT-Spezifikationen Frequenzband Max. Sendeleistung	2402–2480 MHz 4 dBm
USB	Kompatibel mit USB 1.1 & USB 2.0 Dateitypen: MP3 (32 ~ 320 kbps)
CD	D/A-Konverter: Multibit-D/A-Konverter Frequenzgang: 20 – 20.000 Hz
Lieferumfang	Gerät, Fernbedienung, Bedienungsanleitung

ERKLÄRUNG DER SYMBOLE AUF DEM GERÄT

	CAUTION RISK OF ELECTRIC SHOCK DO NOT OPEN	
<p>VORSICHT: DAS GEHÄUSE NICHT ÖFFNEN, UM EINEN STROMSCHLAG UND ERNSTE PERSONENVERLETZUNGEN ZU VERMEIDEN. IM INNEREN KEINE VOM KUNDEN ZU WARTENDEN KOMponentEN. WENDEN SIE SICH AUSSCHLIESSLICH AN QUALIFIZIERTE FACHLEUTE.</p>		
<p>WARNUNG: UM DIE GEFAHR EINES BRANDS ODER EINES STROMSCHLAGS ZU VERRINGERN, DAS GERÄT NICHT IN WASSER, REGEN ODER FEUCHTIGKEIT AUSZUSETZEN.</p>		

	<p>Das Blitzsymbol mit Pfeilspitze im gleichseitigen Dreieck soll den Benutzer auf das Vorhandensein einer nicht isolierten gefährlichen Spannung im Gehäuse des Produkts aufmerksam machen, die von ausreichender Größe sein kann, um eine Gefahr eines Stromschlags für Personen darzustellen.</p>
	<p>Das Ausrufezeichen innerhalb des gleichseitigen Dreiecks soll den Benutzer auf das Vorhandensein wichtiger Betriebs- und Wartungsanweisungen in der diesem Produkt beiliegenden Literatur hinweisen.</p>

<div style="text-align: center;"></div> <p><small>INVISIBLE LASER RADIATION WHEN OPEN AND INTERLOCK FAILED OR DEFEATED. AVOID DIRECT EXPOSURE TO LASER BEAM.</small></p>	<p>Lasersicherheit</p> <p>Diese Anlage verwendet ein optisches Laserstrahlsystem im CD-Mechanismus, das mit eingebauten Sicherheitsvorrichtungen ausgestattet ist. Versuchen Sie nicht, das Gerät zu zerlegen, sondern wenden Sie sich an qualifiziertes Servicepersonal. Die Aussetzung dieses unsichtbaren Laserstrahls kann für das menschliche Auge schädlich sein.</p>
---	--

DIES IST EIN LASERPRODUKT DER KLASSE 1. DIE VERWENDUNG VON BEDIENELEMENTEN ODER ANDEREN ALS DEN HIER ANGEgebenEN EINSTELLUNGEN ODER VERFAHREN KANN ZU EINER GEFÄHRlichen AUSSETZUNG DES LASERSTRAHLS FÜHREN.

SICHERHEITSHINWEISE

Allgemeine Hinweise

- **Blitzschlag** - Wenn Sie das Gerät länger nicht benutzen oder es ein Gewitter gibt, ziehen Sie den Stecker aus der Steckdose oder trennen Sie das Gerät vom Antennenanschluss. Dadurch werden Schäden am Gerät durch Blitzschlag und Überspannung vermieden.
- **Überlastung** - Überlasten Sie keine Steckdosen, Verlängerungskabel oder integrierten Steckdosen, da dies zu einem Brand oder Stromschlag führen kann.
- **Fremdkörper und Flüssigkeitseintritt** - Schieben Sie niemals Gegenstände jeglicher Art durch Öffnungen in das Gerät, denn sie können gefährliche Spannungspunkte berühren oder Teile kurzschließen, die zu einem Brand oder einem elektrischen Schlag führen könnten. Verschütten Sie niemals Flüssigkeiten jeglicher Art auf dem Gerät.
- **Reparatur und Wartung** - Versuchen Sie nicht, dieses Gerät selbst zu warten, da Sie sich durch das Öffnen oder Entfernen von Abdeckungen gefährlichen Spannungen oder anderen Gefahren aussetzen. Überlassen Sie alle Wartungsarbeiten qualifiziertem Servicepersonal.
- **Schäden, die einen Service erfordern** - Ziehen Sie den Netzstecker aus der Steckdose und wenden Sie sich an einen qualifizierten Fachbetrieb, wenn eine der folgenden Situationen eintritt:
 - (a) Wenn das Netzkabel oder der Stecker beschädigt ist.
 - (b) Wenn Flüssigkeit verschüttet wurde oder Gegenstände auf das Gerät gefallen sind.
 - (c) Wenn das Gerät Regen oder Wasser ausgesetzt war.
 - (d) Wenn das Gerät heruntergefallen oder beschädigt ist.
 - (e) Wenn das Gerät eine deutlich verringerte Leistung aufweist.
- **Ersatzteile** - Wenn Ersatzteile benötigt werden, stellen Sie sicher, dass der Fachbetrieb, der die Teile ersetzt, nur Ersatzteile verwendet, die vom Hersteller zugelassen sind oder dieselben Eigenschaften wie das Originalteil haben. Unbefugter Austausch kann zu Feuer, Stromschlag oder anderen Gefahren führen.
- **Wärme** - Stellen Sie das Gerät nicht in der Nähe von Wärmequellen wie Heizkörpern, Heizregistern, Öfen oder anderen Geräten (einschließlich Verstärkern) auf

Besondere Hinweise zur Bedienung

- Kinder ab 8 Jahren, psychisch, sensorisch und körperlich eingeschränkte Menschen dürfen das Gerät nur benutzen, wenn sie vorher von einer für sie verantwortlichen Aufsichtsperson ausführlich mit den Funktionen und den Sicherheitsvorkehrungen vertraut gemacht wurden und die damit verbundenen Risiken verstehen.
- Überprüfen Sie vor der Verwendung, ob das Netzkabel unbeschädigt ist. Falls das Netzkabel oder der Stecker beschädigt sind, müssen sie vom Hersteller, einem autorisierten Fachbetrieb oder einer ähnlich qualifizierten Person ersetzt werden.
- Kinder sollten beaufsichtigt werden, um sicherzustellen, dass sie nicht mit dem Gerät spielen. Achten Sie darauf, dass Kinder und Babys nicht mit Plastiktüten oder anderen Verpackungsmaterialien spielen.
- Achten Sie darauf, dass der Netzstecker/Netzadapter immer leicht zugänglich bleibt, damit das Gerät im Notfall schnell von Stromnetz getrennt werden kann.
- Wenn Sie das Gerät nicht mehr benutzen, schalten Sie es aus und ziehen Sie den Stecker aus der Steckdose.

GERÄTEÜBERSICHT

Draufsicht

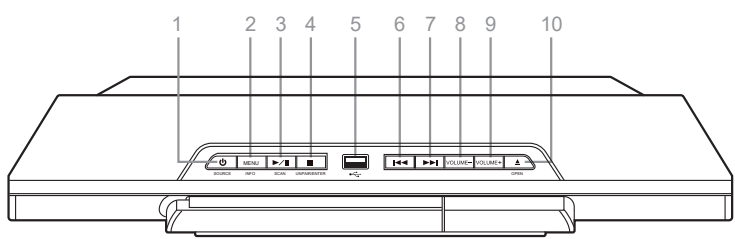

Vorderansicht

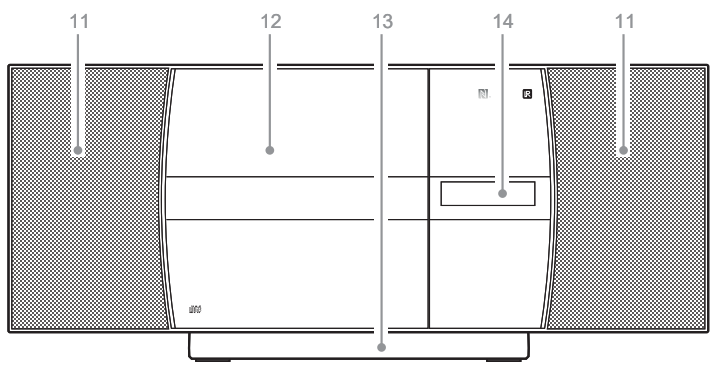

Rückansicht

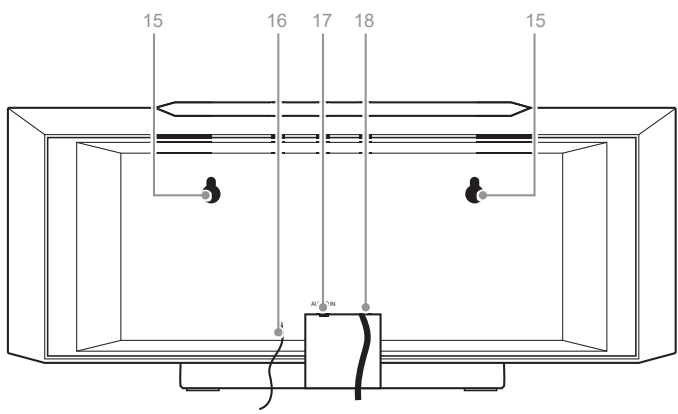

- 1 Standby/Source
Drücken zum Einschalten;
Gedrückt halten zum Ausschalten;
Im eingeschalteten Zustand mehrfach drücken für
Quellenwahl (FM/DAB/AUX).
- 2 Menu/Info
- 3 Wiedergabe/Pause
- 4 Stopp
- 5 USB-Anschluss
Für USB-Speichermedien
(nicht als PC-Anschluss geeignet)
- 6 Voriger Titel/voriger Sender/Senderspeicher)
- 7 Nächster Titel/nächster Sender/Senderspeicher)
- 8 Lautstärke verringern
- 9 Lautstärke erhöhen
- 10 CD-Tür öffnen
- 11 Lautsprecher
- 12 CD-Fach
- 13 Standfuß (abnehmbar)
- 14 Display
- 15 Ösen für Wandmontage
- 16 Antenne
- 17 AUX-Eingang (3,5 mm)
- 18 Netzkabel

FERNBEDIENUNG

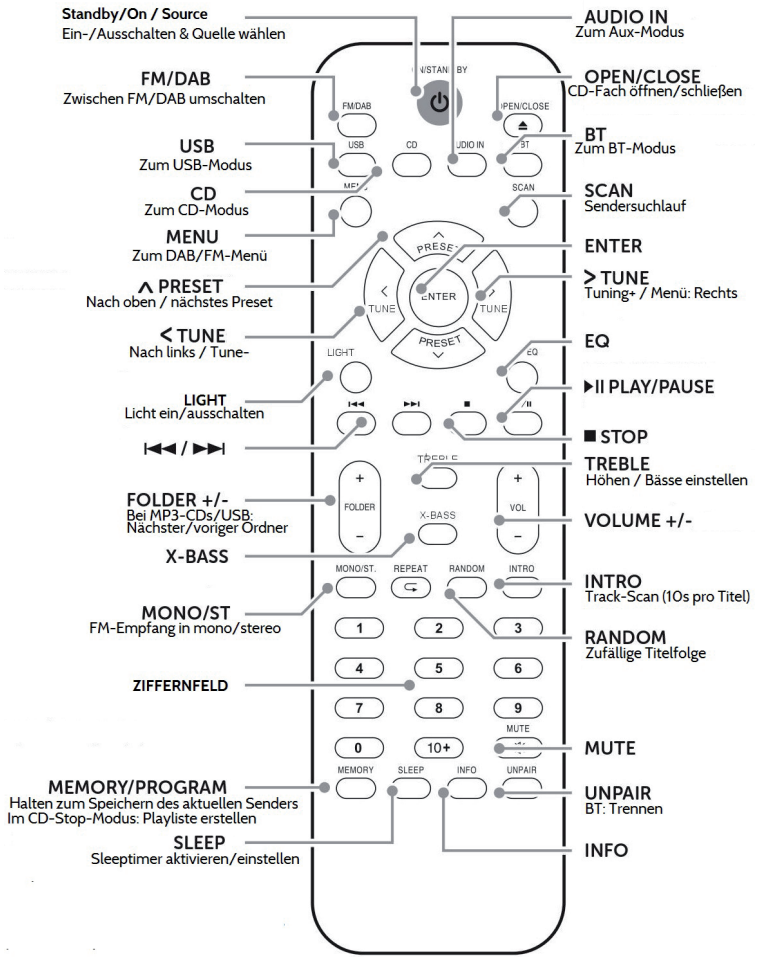

Standfuß

Um den Standfuß abzunehmen, drehen Sie die Anlage um und schieben Sie den Standfuß in Pfeilrichtung zur Rückseite (Fig 1). Heben Sie ihn dann nach oben ab. (Fig 2) Verfahren Sie genau andersherum, um den Standfuß wieder anzusetzen.

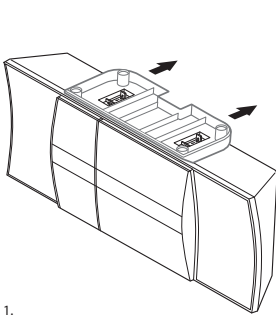

Fig 1.

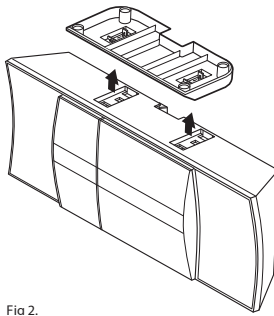
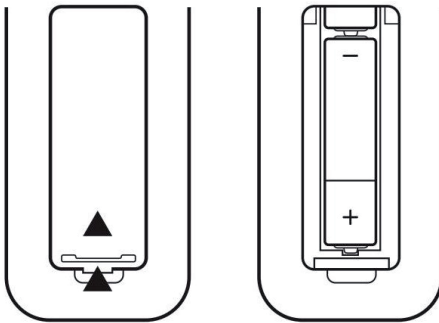

Fig 2.

INBETRIEBNAHME

Verbinden Sie das Netzkabel mit einer Haushaltssteckdose (230 V ~50 Hz). Drücken Sie POWER/STANDBY.

Setzen Sie zwei Batterien (Typ AAA) in die Fernbedienung ein. Beachten Sie unbedingt die Polarität:.



BEDIENUNGSHINWEISE

Allgemeine Funktionen

MODE: Schalten Sie das Gerät mit STANDBY/SOURCE ein. Drücken Sie diesen Taster dann mehrfach, um den Input-Modus zu wählen: CD - DAB - FM - AUX - USB - BT.

VOL+/-: Stellen Sie mit VOL+/- die Lautstärke ein.

MUTE: Drücken Sie MUTE, um die Ausgabe stummzuschalten. Drücken Sie noch einmal, um die Stummschaltung zu beenden.

X-BASS: Schalten Sie mit X-BASS eine Bassanhebung ein bzw. wieder aus. Ein entsprechendes Icon wird bei aktiver Bassanhebung im Display angezeigt.

EQ: Drücken Sie die EQ-Taste mehrfach, um Klangvoreinstellungen für verschiedene Sendungen/Inhalte zu wechseln (Classic - Pop - Vocal - Jazz - Flat - Rock - EQ off).

Sleep: Drücken Sie SLEEP mehrfach, um die Sleep-Funktion zu aktivieren sowie die Einschlaf-Zeit einzustellen (90 min - 80 min - 70 min - ... - 10 min - off). Nach der eingestellten Zeit schaltet sich das Gerät automatisch in den Standby-Modus.

Funktionsweise d. Zifferntasten: Track 02: Drücken Sie 2; Track 12: Drücken Sie erst 2, dann 10+; Track 22: Drücken Sie erst 2, dann zweimal 10+.

CD / USB

- Schalten Sie das Gerät mit STANDBY/SOURCE ein und wählen Sie mit MODE den CD- oder den USB-Modus.
- Drücken Sie OPEN/CLOSE, um das CD-Fach zu öffnen und legen Sie eine Musik-CD mit der bedruckten Seite nach vorn ein. Die CD wird automatisch eingelesen. Stecken Sie einen USB-Stick mit Musik-Dateien in den USB-Slot auf der Oberseite, um diesen abzuspielen.
- Steuern Sie die Wiedergabe mit den Tasten **◀◀**, **▶▶**, **▶||** und **■**.
- Bei MP3-CDs oder USB-Datenträgern mit Ordnerstruktur können Sie zusätzlich mit den Tasten FOLDER+/- zwischen Ordnern wechseln.
- Play Mode: Nutzen Sie die Tasten REPEAT (aktuellen Track wiederholen / alle Titel wiederholen / Ordner wiederholen / Repeat aus), INTRO (jeder Titel wird 10 Sekunden lang angespielt) oder RANDOM (zufällige Reihenfolge) auf der Fernbedienung.

- Program Mode: Sie können eine Abspielliste mit bis zu 20 Einträgen programmieren. Stoppen Sie die Wiedergabe mit und drücken Sie MEM. Wählen Sie mit ◀◀ / ▶▶ den gewünschten Titel und drücken Sie wiederum MEM. Wiederholen Sie diesen Vorgang bis zu 20 Mal und starten Sie die Wiedergabe mit ▶▶.

Informationen zu USB/ MP3

Entfernen Sie den USB-Stick nicht während des Abspielens.

Es können maximal 999 Dateien und 99 Ordner erkannt werden.

Formatieren Sie Ihr USB Speichermedium mit dem Dateiformat FAT 16 / FAT 32.

Die Auslesegeschwindigkeit kann von der Menge der Enthaltenen Dateien abhängig sein.

RADIO: FM/DAB

DAB-Funktionen

Beim ersten Aktivieren des DAB-Modus wird automatisch ein vollständiger Sendersuchlauf durchgeführt. Die Sender werden in alphanumerischer Reihenfolge gespeichert. Die in der Liste erstgenannte Station wird nach dem Suchlauf automatisch gespielt. Wählen Sie den gewünschten Sender mit den Pfeiltasten aus der Liste und drücken Sie ENTER, um diesen dann abzuspielen.

Für einen erneuten Suchlauf, halten Sie MENU/INFO für 3 Sekunden gedrückt und bestätigen Sie dann mit ENTER.

Prune: Nutzen Sie die PRUNE-Funktion zum Löschen von DAB-Sendern, die nicht mehr auf der Frequenz senden oder aus anderen Gründen nicht (mehr) empfangbar sind. Öffnen Sie das Menü mit MENU. Wenn FULL SCAN angezeigt wird, blättern Sie mit den Pfeiltasten zum Punkt PRUNE und bestätigen Sie mit ENTER.

DRC: Ebenso erreichen Sie die Option DRC (Dynamic Range Control). Wählen Sie im Untermenü DRC die Optionen DCR OFF (Funktion inaktiv), DRC HIGH oder DRC LOW (hohe oder niedrige Einsatzschwelle). Drücken Sie jeweils ENTER zum Bestätigen und Verlassen des Menüs.

DAB / FM

Nutzen Sie die Tasten ◀◀ / ▶▶, um nach Sendern zu suchen (gedrückt halten für Suchlauf in die jeweilige Richtung).

Speichern Sie Sender: Halten Sie MEM gedrückt, und wählen Sie mit den Pfeiltasten die gewünschte Speicherposition aus. Drücken Sie dann ENTER zum Bestätigen. Oder: halten Sie die gewünschte Nummer auf dem Ziffernfeld gedrückt.

Drücken Sie MEM und dann die Pfeiltasten auf der Fernbedienung, um direkt zwischen gespeicherten Sendern zu wechseln. Oder: Rufen Sie die Sender direkt über die Zifferntasten ab.

Drücken Sie PLAY/PAUSE für einen automatischen Sendersuchlauf mit anschließender Speicherung der gefundenen Sender.
Halten Sie die Tasten ◀◀ / ▶▶ 3 Sekunden gedrückt, um einen Suchlauf in die jeweilige Richtung bis zum nächsten Sender auszulösen.
Drücken Sie zum Unterbrechen eines Suchlaufs STOP.
Drücken Sie die Tasten ◀◀ / ▶▶ kurz, um das FM-Band manuell in 0.05 Hz-Schritten zu durchsuchen.

Drücken Sie MONO/ST, um zwischen Mono- bzw. Stereo-Empfang zu wählen.

Drücken Sie mehrfach INFO, um die Anzeige zu wechseln.

FM: Radio Text (falls gesendet) - Program Type (Genre) - Program Name (Sendername) - Audio Mode (mono/stereo) - Time&Date (Anzeige von Uhrzeit und Datum - wird automatisch über FM/DAB aktualisiert).

DAB: DLS (Informationen vom Sender) - Signal strength (Signalstärke) - Program Type (Genre) - Ensemble/Multiplex (Gruppenname der Sendefrequenz) - Channel (aktuelle Sendefrequenz) - Mode (aktueller Modus) - Time&Date (Anzeige von Uhrzeit und Datum).

BT

Die BT-Funktion kann zum Streamen von Musik von Ihrem Smartphone/ Tablet genutzt werden, ermöglicht aber nicht den Einsatz als Freisprecheinrichtung.

- Aktivieren Sie BT auf Ihrem BT-Gerät und verbinden Sie mit V-20 DAB.
- Steuern Sie die Medienwiedergabe über Ihr externes Gerät oder mit den Tasten ◀◀ / ▶▶ und ▶▶.
- Geben Sie „0000“ ein, falls Sie zur Eingabe eines Passworts aufgefordert werden.
- Das Gerät verbindet sich automatisch mit dem zuletzt verbundenen BT Gerät.
- NFC: Sie können Ihr BT-Gerät auch per NFC-Funktion verbinden, falls dieses NFC-fähig ist. Aktivieren Sie dazu NFC auf Ihrem Smartphone und legen Sie es an die Stelle mit dem NFC-Logo an der Microanlage. Nach erfolgreichem Verbindungsaufbau wird ein Tonsignal abgespielt.
- Um neu zu pairen, drücken Sie UNPAIR. BT LINK blinkt auf dem Display: Das Gerät ist im Pairing-Modus.

AUX IN

Nutzen Sie ein Audio-Kabel (3,5 mm Klinke), um externe Mediengeräte (MP3-Player, CD-Player, Smartphone, Laptop etc.) am AUDIO IN an der Rückseite anzuschließen. Wählen Sie mit SOURCE (mehrfach drücken) den AUX-Modus. Nutzen Sie das externe Gerät zum Abspielen Ihrer Audio-Daten.

Stellen Sie die Ausgabelaufstärke des externen Geräts auf auf etwa 70-80% ein, falls Sie den Kopfhörerausgang nutzen. Regeln Sie am V-20 nach.

DISPLAY-BELEUCHTUNG

Drücken Sie LIGHT, um die Display-Beleuchtung für 10 Sekunden einzuschalten, nachdem diese abschaltete.

EINSTELLUNGEN

Die System-Einstellungen (Uhrzeit und Datum sowie Anzeigeformat, Auto-Update und den Factory Reset) finden Sie unter MENU.

Drücken Sie MENU (bzw. halten Sie MENU auf der Fernbedienung gedrückt) und blättern Sie dann mit den Pfeiltasten. Drücken Sie jeweils ENTER, um ein Untermenü zu öffnen und um einen geänderten Wert zu bestätigen.

Factory Reset (in den Werkszustand zurücksetzen)

Um das Gerät in den Werkszustand zurückzusetzen, drücken Sie MENU und wählen Sie dann mit den Pfeiltasten das Untermenü SYSTEM. Drücken Sie ENTER, um das System-Menü aufzurufen. Blättern Sie dann zum Unterpunkt SYSTEM RESET. Bestätigen Sie mit Pfeiltasten und ENTER. Achtung: Alle gespeicherten Sender und Einstellungen werden gelöscht.

SPEZIELLE ENTSORGUNGSHINWEISE FÜR VERBRAUCHER IN DEUTSCHLAND

Entsorgen Sie Ihre Altgeräte fachgerecht. Dadurch wird gewährleistet, dass die Altgeräte umweltgerecht verwertet und negative Auswirkungen auf die Umwelt und menschliche Gesundheit vermieden werden. Bei der Entsorgung sind folgende Regeln zu beachten:

- Jeder Verbraucher ist gesetzlich verpflichtet, Elektro- und Elektronikaltgeräte (Altgeräte) sowie Batterien und Akkus getrennt vom Hausmüll zu entsorgen. Sie erkennen die entsprechenden Altgeräte durch folgendes Symbol der durchgestrichene Mülltonne (WEEE-Symbol). 
- Sie haben Altbatterien und Altkumulatoren, die nicht vom Altgerät umschlossen sind, sowie Lampen, die zerstörungsfrei aus dem Altgerät entnommen werden können, vor der Abgabe an einer Entsorgungsstelle vom Altgerät zerstörungsfrei zu trennen.
- Bestimmte Lampen und Leuchtmittel fallen ebenso unter das Elektro- und Elektronikgesetz und sind dementsprechend wie Altgeräte zu behandeln. Ausgenommen sind Glühbirnen und Halogenlampen. Entsorgen Sie Glühbirnen und Halogenlampen bitte über den Hausmüll, sofern sie nicht das WEEE-Symbol tragen.
- Jeder Verbraucher ist für das Löschen von personenbezogenen Daten auf dem Elektro- bzw. Elektronikgerät selbst verantwortlich.

Rücknahmepflicht der Verreiber

Vertreiber mit einer Verkaufsfläche für Elektro- und Elektronikgeräte von mindestens 400 Quadratmetern sowie Verreiber von Lebensmitteln mit einer Gesamtverkaufsfläche von mindestens 800 Quadratmetern, die mehrmals im Kalenderjahr oder dauerhaft Elektro- und Elektronikgeräte anbieten und auf dem Markt bereitstellen, sind verpflichtet,

1. bei der Abgabe eines neuen Elektro- oder Elektronikgerätes an einen Endnutzer ein Altgerät des Endnutzers der gleichen Geräteart, das im Wesentlichen die gleichen Funktionen wie das neue Gerät erfüllt, am Ort der Abgabe oder in unmittelbarer Nähe hierzu unentgeltlich zurückzunehmen und
2. auf Verlangen des Endnutzers Altgeräte, die in keiner äußeren Abmessung größer als 25 Zentimeter sind, im Einzelhandelsgeschäft oder in unmittelbarer Nähe hierzu unentgeltlich zurückzunehmen; die Rücknahme darf nicht an den Kauf eines Elektro- oder Elektronikgerätes geknüpft werden und ist auf drei Altgeräte pro Geräteart beschränkt.

- Bei einem Vertrieb unter Verwendung von Fernkommunikationsmitteln ist die unentgeltliche Abholung am Ort der Abgabe auf Elektro- und Elektronikgeräte der Kategorien 1, 2 und 4 gemäß § 2 Abs. 1 ElektroG, nämlich „Wärmeüberträger“, „Bildschirmgeräte“ (Oberfläche von mehr als 100 cm²) oder „Großgeräte“ (letztere mit mindestens einer äußeren Abmessung über 50 Zentimeter) beschränkt. Für andere Elektro- und Elektronikgeräte (Kategorien 3, 5, 6) ist eine Rückgabemöglichkeit in zumutbarer Entfernung zum jeweiligen Endnutzer zu gewährleisten.
- Altgeräte dürfen kostenlos auf dem lokalen Wertstoffhof oder in folgenden Sammelstellen in Ihrer Nähe abgegeben werden: www.take-e-back.de
- Für Elektro- und Elektronikgeräte der Kategorien 1, 2 und 4 bieten wir auch die Möglichkeit einer unentgeltlichen Abholung am Ort der Abgabe. Beim Kauf eines Neugeräts haben Sie die Möglichkeit, eine Altgerätabholung über die Webseite auszuwählen.
- Batterien können überall dort kostenfrei zurückgegeben werden, wo sie verkauft werden (z. B. Super-, Bau-, Drogeriemarkt). Auch Wertstoff- und Recyclinghöfe nehmen Batterien zurück. Sie können Batterien auch per Post an uns zurücksenden. Altbatterien in haushaltsüblichen Mengen können Sie direkt bei uns von Montag bis Freitag zwischen 08:00 und 16:00 Uhr unter der folgenden Adresse unentgeltlich zurückgeben:

Chal-Tec Fulfillment GmbH
Norddeutschlandstr. 3
47475 Kamp-Lintfort

- Wichtig zu beachten ist, dass Lithiumbatterien aus Sicherheitsgründen vor der Rückgabe gegen Kurzschluss gesichert werden müssen (z. B. durch Abkleben der Pole).
- Finden sich unter der durchgestrichenen Mülltonne auf der Batterie zusätzlich die Zeichen Cd, Hg oder Pb ist das ein Hinweis darauf, dass die Batterie gefährliche Schadstoffe enthält. (»Cd« steht für Cadmium, »Pb« für Blei und »Hg« für Quecksilber).

Hinweis zur Abfallvermeidung

Indem Sie die Lebensdauer Ihrer Altgeräte verlängern, tragen Sie dazu bei, Ressourcen effizient zu nutzen und zusätzlichen Müll zu vermeiden. Die Lebensdauer Ihrer Altgeräte können Sie verlängern, indem Sie defekte Altgeräte reparieren lassen. Wenn sich Ihr Altgerät in gutem Zustand befindet, könnten Sie es spenden, verschenken oder verkaufen.

HINWEISE ZUR ENTSORGUNG



Wenn es in Ihrem Land eine gesetzliche Regelung zur Entsorgung von elektrischen und elektronischen Geräten gibt, weist dieses Symbol auf dem Produkt oder auf der Verpackung darauf hin, dass dieses Produkt nicht im Hausmüll entsorgt werden darf. Stattdessen muss es zu einer Sammelstelle für das Recycling von elektrischen und elektronischen Geräten gebracht werden. Durch regelkonforme Entsorgung schützen Sie die Umwelt und die Gesundheit Ihrer Mitmenschen vor negativen Konsequenzen. Informationen zum Recycling und zur Entsorgung dieses Produkts, erhalten Sie von Ihrer örtlichen Verwaltung oder Ihrem Hausmüllentsorgungsdienst.

Dieses Produkt enthält Batterien. Wenn es in Ihrem Land eine gesetzliche Regelung zur Entsorgung von Batterien gibt, dürfen die Batterien nicht im Hausmüll entsorgt werden. Informieren Sie sich über die örtlichen Bestimmungen zur Entsorgung von Batterien. Durch regelkonforme Entsorgung schützen Sie die Umwelt und die Gesundheit Ihrer Mitmenschen vor negativen Konsequenzen.

KONFORMITÄTSERKLÄRUNG

**Hersteller:**

Chal-Tec GmbH, Wallstraße 16, 10179 Berlin, Deutschland.

Importeur für Großbritannien:

Berlin Brands Group UK Limited
PO Box 42
272 Kensington High Street
London, W8 6ND
United Kingdom

Hiermit erklärt Chal-Tec GmbH, dass der Funkanlagentyp V-20 DAB der Richtlinie 2014/53/EU entspricht. Der vollständige Text der EU-Konformitätserklärung ist unter der folgenden Internetadresse verfügbar: use.berlin/10029926

Dear Customer,

Congratulations on purchasing this equipment. Please read this manual carefully and take care of the following hints to avoid damages. Any failure caused by ignoring the items and cautions mentioned in the instruction manual are not covered by our warranty and any liability. Scan the QR code to get access to the latest user manual and other information about the product.



CONTENTS



Specifications	20
Safety Instructions	22
Product Description	24
Remote Control	26
Initial Use	27
Operation	28
CD / USB	28
Radio: FM/DAB	29
DAB / FM	29
BT	30
AUX	30
Display Illumination	31
System Settings	31
Disposal Considerations	32
Declaration of Conformity	32

SPECIFICATIONS

Power supply	230 V ~ 50 Hz, power consumption max. 27 W
Speakers	2 x 3", 10 W @ 4 Ω (THD @ 1 kHz: max. 10 %)
Radio Band	FM: 87.5 MHz - 108 MHz / DAB: 174 - 240 MHz
BT specifications Frequency band Maximum radio-frequency power	2402–2480 MHz 4 dBm
USB	Compatible w/ USB 1.1 & USB 2.0 File types: MP3 (32 ~ 320 kbps)
CD	D/A converter: Multi bit D/A converter Frequency response: 20 - 20,000 Hz
Scope of delivery	Unit, remote control, user manual

EXPLANATION OF THE WARNING SYMBOLS

	CAUTION RISK OF ELECTRIC SHOCK DO NOT OPEN	
<p>AUTION: TO REDUCE THE RISK OF ELECTRIC SHOCK AND SERIOUS PERSONAL INJURY, DO NOT REMOVE ANY COVER. NO USER-SERVICABLE PARTS INSIDE. REFER SERVICING TO QUALIFIED SERVICE PERSONNEL ONLY.</p>		
<p>WARNING. TO REDUCE THE RISK OF FIRE OR ELECTRICAL SHOCK, DO NOT EXPOSE THIS PRODUCT TO WATER, RAIN OR MOISTURE.</p>		

	<p>Triangle with lightning plus explanation as follows: DANGEROUS VOLTAGE: The lightning flash with arrowhead symbol within the equilateral triangle is intended to alert the user to the presence of uninsulated dangerous voltage within the product's enclosure that may be of sufficient magnitude to constitute a risk of electric shock to persons.</p>
	<p>Triangle with exclamation point plus explanation as follows: ATTENTION: The exclamation point within the equilateral triangle is intended to alert the user to the presence of important operating and maintenance (servicing) instructions in the literature accompanying this product.</p>

 <p>INVISIBLE LASER RADIATION WHEN OPEN AND INTERLOCK FAILED OR DEFEATED. AVOID DIRECT EXPOSURE TO LASER BEAM.</p>	<p>Laser safety</p> <p>This equipment uses an optical laser system in the CD mechanism, which is equipped with built-in safety devices. Do not attempt to disassemble the unit, but contact qualified service personnel. Exposure to this invisible laser beam may be harmful to the human eye.</p>
--	--

THIS IS A CLASS 1 LASER PRODUCT. USE OF CONTROLS OR ADJUSTMENTS OR PROCEDURES OTHER THAN THOSE SPECIFIED HEREIN MAY RESULT IN HAZARDOUS EXPOSURE OF THE LASER BEAM.

SAFETY INSTRUCTIONS

General instructions

- **Lightning** - If you are not going to use the unit for a longer period of time or if there is a thunderstorm, pull the plug out of the socket or disconnect the unit from the antenna connection. This will prevent damage to the unit due to lightning and overvoltage.
- **Overload** - Do not overload sockets, extension cords or integral sockets as this may result in a fire or electric shock.
- **Foreign objects and liquid ingress** - Never push objects of any kind into the unit through openings as they may touch dangerous voltage points or short out parts that could result in a fire or electric shock. Never spill liquids of any kind on the unit.
- **Repair and maintenance** - Do not attempt to service this unit yourself as opening or removing covers may expose you to dangerous voltages or other hazards. Refer all servicing to qualified service personnel.
- **Damage requiring service** - Unplug the appliance from the mains and refer servicing to qualified service personnel if any of the following occurs:
 - (a) If the power cord or plug is damaged.
 - (b) If liquid has been spilled or objects have fallen on the unit.
 - (c) If the unit has been exposed to rain or water.
 - (d) If the unit has been dropped or damaged.
 - (e) If the performance of the unit is significantly reduced.
- **Spare parts** - If spare parts are required, ensure that the specialist company replacing the parts only uses spare parts that are approved by the manufacturer or have the same characteristics as the original part. Unauthorised replacement may result in fire, electric shock or other hazards.
- **Heat** - Do not install near any heat sources such as radiators, heat registers, stoves, or other apparatus (including amplifiers).

Special notes on operation

- Children from the age of 8, mentally, sensory and physically impaired persons may only use the appliance if they have been familiarised in detail with the functions and safety precautions by a supervisor responsible for them beforehand and understand the risks involved.
- Before use, check that the mains cable is undamaged. If the mains cable or plug are damaged, they must be replaced by the manufacturer, an authorised specialist company or a similarly qualified person. Children should be supervised to ensure that they do not play with the appliance. Make sure that children and babies do not play with plastic bags or other packaging materials.
- Make sure that the mains plug/mains adapter always remains easily accessible so that the appliance can be quickly disconnected from the mains in an emergency.
- When you are no longer using the appliance, switch it off and unplug it from the mains.

PRODUCT DESCRIPTION

Top view

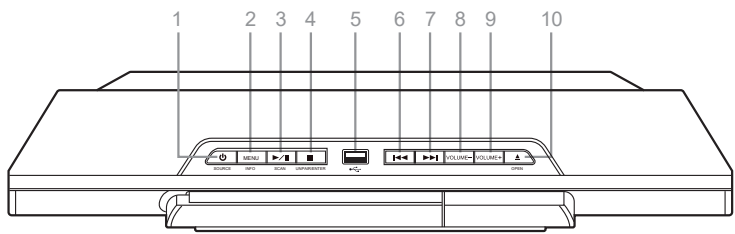

Front view

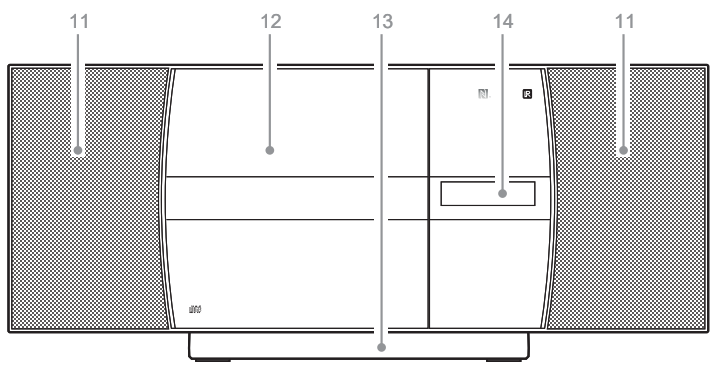

Rear view

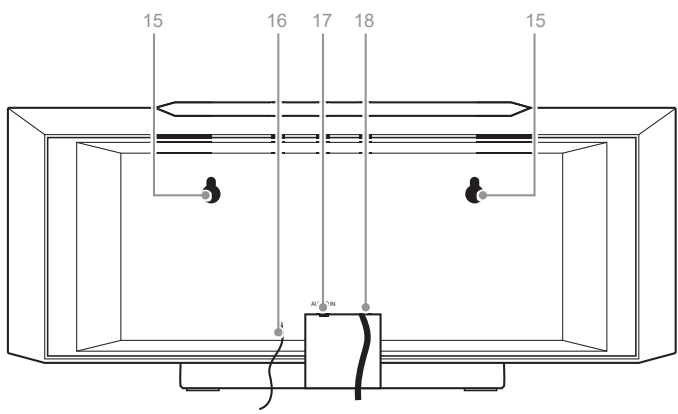

- 1 Standby/Source
Press to switch on
Press&hold to switch to standby
Repeatedly press for source selection
- 2 Menu/Info
- 3 Play/Pause
- 4 Stop
- 5 USB Port
Connect USB drive here
(not suitable for PC connection)
- 6 Previous (track/station/preset)
- 7 Next (track/station/preset)
- 8 Decrease volume
- 9 Increase volume
- 10 Open CD tray
- 11 Speakers
- 12 CD tray
- 13 Stand (detachable)
- 14 Display
- 15 Hooks for wall mount
- 16 Antenna
- 17 AUX-IN (3.5 mm)
- 18 Mains cable

REMOTE CONTROL

Standby: Standby mode ON/ OFF button

FM/DAB: Press to switch between FM & DAB radio

USB: Press to enable USB mode

CD: Press to enable CD mode

MENU: Press enable the DAB/FM menu options

▲ PRESET: Tune up and menu navigation button

< TUNE: Tune down and menu navigation button

LIGHT: Light on/off

◀◀/ ▶▶: Skip to the previous or next track in CD mode.

FOLDER +/-: Skip folders on a disc or USB flash drive

X-BASS: Press to enhance the bass output

MONO/ST: Press to switch between FM radio stereo & mono modes

NUMERIC BUTTONS: Press to enter digits directly

MEMORY/PROGRAM: Press and hold to store a radio station preset/ Press in CD STOP mode to program a playlist

SLEEP: Press to activate the sleep timer settings

AUDIO IN: Press to enable the audio in mode

OPEN/CLOSE: Press to eject or close the disc compartment

BLUETOOTH: Press to enable Bluetooth mode

SCAN: Press to perform a station scan FM/DAB

ENTER: Press select menu options

> TUNE: Tune up and menu navigation button

EQ: Press to cycle EQ sound modes

▶|| PLAY/PAUSE: Press for play, pause functions

■ STOP: Press to stop playback

TREBLE: Press enable BASS & TREBLE adjustments

VOLUME +/-: Press + to increase and - to decrease the volume level

INTRO: Press to playback the first 10 seconds off all tracks on a CD

RANDOM: Press to playback CD tracks in a random order

MUTE: Press to mute audio playback.

UNPAIR: Press and hold to unpair a connected Bluetooth device

INFO: Press in DAB mode to display information

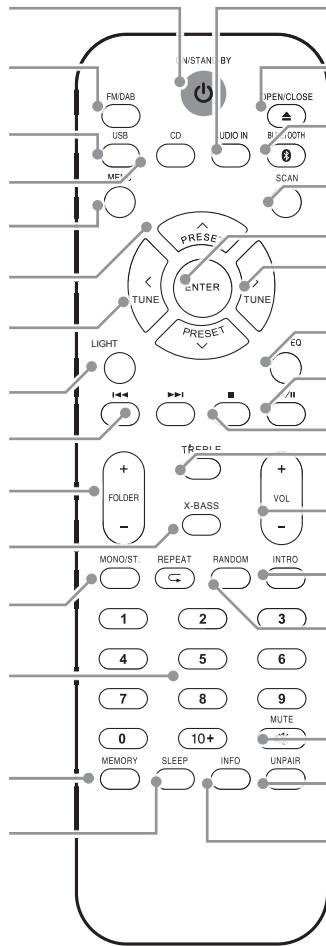

Stand

To detach the stand, carefully turn the unit upside down and push the stand towards the rear (see fig 1). Then lift it up (see fig 2). Do the opposite to re-attach the stand again.

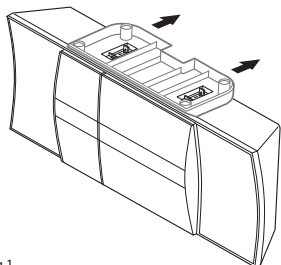

Fig 1.

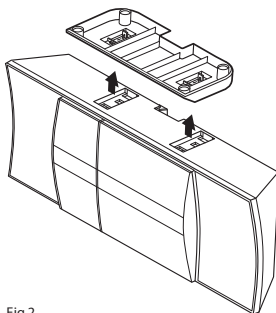
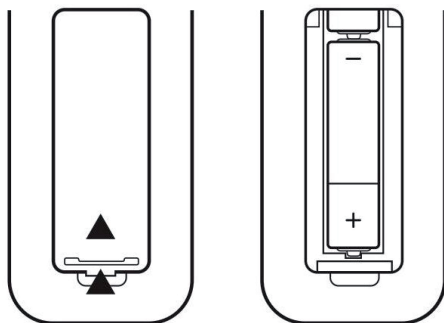

Fig 2.

INITIAL USE

Connect the mains plug to a household mains socket (230 V ~50 Hz).
Press POWER/STANDBY.

Insert two batteries (type AAA) in the RC battery compartment. Mind the correct polarity as indicated:



OPERATION

Global Functions

MODE: Switch the unit on with STANDBY/SOURCE, then press repeatedly to select CD - DAB - FM - AUX - USB - BT.

VOL+/-: Press VOL+/- to adjust the output volume.

MUTE: Press MUTE to toggle mute on/off.

X-BASS: Toggle to switch the bass enhancement on/off.

EQ: Press repeatedly to cycle through pre-set EQ settings (Classic - Pop - Vocal - Jazz - Flat - Rock - EQ off).

Sleep: While the device is playing, press SLEEP repeatedly to switch on and set the sleep timer in steps of 10 minutes (90 mins - 80 mins - 70 mins - ... - 10 mins - off).

Num pad operation: Track 02 : Press 2; Track 12 : Press 2 then 10+; Track 22 : Press 2 then 10+ twice

CD / USB

- Press SOURCE to switch to CD/USB mode.
- Press OPEN/CLOSE to open the CD tray. Insert an audio/MP3 disc with the printed side facing towards you. The CD will be read automatically. Insert a USB thumb drive into the USB socket on the device top.
- Use **◀◀**, **▶▶**, **▶||** and **■** to conveniently navigate through your music library.
- Playing MP3 CDs or USB drives containing folder structures, use FOLDER+/- to toggle folders.
- Play modes: Press REPEAT (repeat current track / repeat all tracks / repeat folder / repeat mode off), INTRO (scan whole CD/USB drive and play first 10 s of each song) or RANDOM (play songs in randomized order) on the RC.
- Program: You can compile a playlist consisting of up to 20 songs. Stop playback and press MEMORY. Use **◀◀** / **▶▶** to select the desired track, then press MEMORY to add it to your playlist. Repeat this procedure (max 20 x) and start playback (**▶||**).

USB/ MP3 information

Do not remove the USB device during playback.

Max 999 tracks and 99 folders can be recognised

USB flash drive format: FAT 16, 32 only.

USB reading speed may be affected by the number of files on the device

RADIO: FM/DAB

DAB functions

On initial selection of DAB mode, a station scan will be performed. All found stations will be saved to presets in alphanumerical order. The first station (according to the list) will be played automatically after the scan has finished successfully. Use the NEXT/PREVIOUS buttons to cycle through the list of saved station, then press ENTER to tune in the currently highlighted station.

For a new scan, press and hold MENU/INFO for 3 seconds. Confirm with ENTER.

Prune: Press the MENU button on the remote or press and hold the MENU/INFO button on the micro system. When the 'FULL SCAN' option appears press either TUNE or TUNE buttons on the remote or / buttons on the micro system and locate 'PRUNE', press the ENTER button on the remote or UNPAIR/ENTER on the micro system. 3. Use the TUNE or TUNE buttons on the remote or / buttons on the micro system to select 'YES' and press the ENTER button on the remote or UNPAIR/ENTER on the micro system.

DRC: Press the MENU button on the remote or press and hold the MENU/INFO button on the micro system. When the 'FULL SCAN' option appears press either TUNE or TUNE buttons on the remote or / buttons on the micro system and locate 'DRC', press the ENTER button on the remote or UNPAIR/ENTER on the micro system. Use the TUNE or TUNE buttons on the remote or / buttons on the micro system to select between DRC OFF, DRC LOW and DRC HIGH. Press the ENTER button on the remote or UNPAIR/ENTER on the micro system to save the setting.

DAB / FM

Use ◀◀ / ▶▶ to manually search the band for stations (hold for automatic scan in the respective direction). Press STOP to interrupt the scan.

Save stations: Press and hold MEMORY and use ◀◀ / ▶▶ to select the desired preset number. Confirm pressing ENTER. Alternatively press and hold the number button you want to save the station to.

Press MEMORY briefly to enter the station preset list. Use the arrow buttons to cycle through the list. Tune in the desired station with ENTER.

Alternatively, use the number buttons to directly tune in the desired station.

Press MONO/ST to toggle stereo/mono reception.

Press INFO repeatedly to toggle display modes:

FM: Radio Text (if available)- Program Type - Program Name - Audio Mode (mono/stereo) - Time&Date

DAB: DLS (Dynamic label segment is a scrolling message that the broadcaster may include with their transmissions. This message usually includes information, such as program detail etc.) - Signal strength - Program Type - Ensemble/Multiplex (A multiplex/ensemble is a collection of radio stations that are bundled and transmitted on one frequency. There are national and local multiplexes. Local ones contain stations that are specific to that area e.g. MXR West.) - Channel (current frequency) - Mode (current mode) - Time&Date .

BT

The BT function can be used to stream music from any BT device such as smartphones or tablets, but does not support hands free telephone operation.

- Switch the V-20 on and press SOURCE to switch to BT mode.
- Activate BT on your BT device and pair with the V-20 DAB.
- Use your BT device to operate audio/media playback or use th V-20 buttons ◀◀ / ▶▶ / ▶||.
- Type in "0000", if prompted to enter a password.
- NFC: When enabled on the transmitting audio device; all that is required is for you to touch the NFC logo on the front of the micro system with the NFC hotspot on your compatible audio device. Enable NFC on your audio device (such as a mobile phone). Touch the NFC hot spot on your audio device to the NFC logo on the front of the micro system. You may need to move the device around slightly to hit the exact contact point. When the connection is made, a melody is played and the 'BT-LINK' text on the display will stop flashing and the device will be automatically connected.
- To remove a paired device using the micro system, press and hold the UNPAIR/ENTER button on the micro system or press the UNPAIR button on the remote The 'BT LINK' text will begin flashing again.

AUX

Aux-In: Use a 3.5 mm audio cable to connect external media/audio players to the AUDIO IN socket on the rear. Press SOURCE repeatedly to switch to AUX mode. Operate the playback on your external device. If using the headphone out, set it to about 70% volume, to avoid hum. Adjust the output volume on the V-20, then.

DISPLAY ILLUMINATION

When the unit is standby mode the backlight will dim after 10 seconds. Press the LIGHT button on the remote control to illuminate the backlight for 10 seconds.

SYSTEM SETTINGS

The system settings (TIME/DATE, AUTO UPDATE, FACTORY RESET) are accessible through the MENU button: Press MENU (RC: hold), then scroll through the list, using the arrow buttons. Press ENTER to enter sub menus or confirm any change. Use the arrow buttons to adjust values.

Factory Reset

To reset the device to factory presets, press MENU and use the arrow buttons to select the SYSTEM sub menu. Scroll through to SYSTEM RESET with the arrow buttons, then press ENTER. Please note: All station presets and changes will be deleted.

DISPOSAL CONSIDERATIONS



If there is a legal regulation for the disposal of electrical and electronic devices in your country, this symbol on the product or on the packaging indicates that this product must not be disposed of with household waste. Instead, it must be taken to a collection point for the recycling of electrical and electronic equipment. By disposing of it in accordance with the rules, you are protecting the environment and the health of your fellow human beings from negative consequences. For information about the recycling and disposal of this product, please contact your local authority or your household waste disposal service.

This product contains batteries. If there is a legal regulation for the disposal of batteries in your country, the batteries must not be disposed of with household waste. Find out about local regulations for disposing of batteries. By disposing of them in accordance with the rules, you are protecting the environment and the health of your fellow human beings from negative consequences.

DECLARATION OF CONFORMITY

**Manufacturer:**

Chal-Tec GmbH, Wallstrasse 16, 10179 Berlin, Germany.

Importer for Great Britain:

Berlin Brands Group UK Limited
PO Box 42
272 Kensington High Street
London, W8 6ND
United Kingdom

Hereby, Chal-Tec GmbH declares that the radio equipment type V-20 DAB is in compliance with Directive 2014/53/EU. The full text of the EU declaration of conformity is available at the following internet address: use.berlin/10029926

For Great Britain: Hereby, Chal-Tec GmbH declares that the radio equipment type V-20 DAB is in compliance with the relevant statutory requirements. The full text of the declaration of conformity is available at the following internet address: use.berlin/10029926

Estimado cliente:

Le felicitamos por la adquisición de este producto. Lea atentamente las siguientes instrucciones y síguelas para evitar posibles daños. No asumimos ninguna responsabilidad por los daños causados por el incumplimiento de las instrucciones y el uso inadecuado. Escanee el siguiente código QR para obtener acceso a la última guía del usuario y más información sobre el producto.





ÍNDICE



Datos técnicos	34
Instrucciones de seguridad	36
Descripción del aparato	38
Mando a distancia	40
Puesta en marcha	41
Instrucciones de uso	42
CD / USB	42
Radio: FM/DAB	43
DAB / FM	43
BT	44
AUX In	45
Iluminación de la pantalla	45
Parámetros	45
Retirada del aparato	46
Declaración de conformidad	46

DATOS TÉCNICOS

Fuente de alimentación	230 V ~ 50 Hz, Consumo de energía 27 W max.
Altavoz	2 x 3", 10 W @ 4 Ω (THD bei 1 kHz: max. 10 %)
Franjas de radio	FM: 87,5 MHz – 108 MHz / DAB: 174 - 240 MHz
Especificaciones de BT Banda de frecuencias Potencia máxima de radiofrecuencia	2402–2480 MHz 4 dBm
USB	Compatible w/ USB 1.1 & USB 2.0 Tipo de archivos: MP3 (32 ~ 320 kbps)
CD	Convertidor D/A: Convertidor D/A multibits Respuesta en frecuencia: 20 - 20.000 Hz
Contenido del envío	Dispositivo, mando a distancia, instrucciones de uso

EXPLICACIÓN DE LOS SÍMBOLOS DEL DISPOSITIVO

	CAUTION RISK OF ELECTRIC SHOCK DO NOT OPEN	
<p>ATENCIÓN : PARA REDUCIR EL RIESGO DE UNA DESCARGA ELÉCTRICA, NO ABRA LA TAPA NI LA PARTE TRASERA DE LA UNIDAD. ESTE DISPOSITIVO DEBE ESTAR CONECTADO A TIERRA. NO HAY PIEZAS QUE PUEDAN SER REPARADAS POR EL CLIENTE DENTRO DE LA UNIDAD. POR FAVOR, PÓNGASE EN CONTACTO CON EL SERVICIO DE ATENCIÓN AL CLIENTE O CON PERSONAL SIMILAR CUALIFICADO PARA EL MANTENIMIENTO Y LA REPARACIÓN.</p>		
<p>ADVERTENCIA: PARA REDUCIR EL RIESGO DE INCENDIO O DESCARGA ELÉCTRICA, NO EX-PONGA ESTE APARATO AL AGUA, LA LLUVIA O LA HUMEDAD.</p>		

	<p>El símbolo del relámpago con punta de flecha dentro de un triángulo equilátero tiene por objeto alertar al usuario de la presencia de tensión peligrosa sin aislar dentro de la caja del producto que puede ser de magnitud suficiente para constituir un riesgo de descarga eléctrica para las personas.</p>
	<p>El signo de exclamación dentro de un triángulo equilátero tiene por objeto alertar al usuario de la presencia de importantes instrucciones de funcionamiento y mantenimiento (servicio) en el manual que acompaña al producto.</p>

<div data-bbox="176 1043 253 1110" style="text-align: center;"></div> <p data-bbox="90 1139 333 1187">INVISIBLE LASER RADIATION WHEN OPEN AND INTERLOCK FAILED OR DEFEATED. AVOID DIRECT EXPOSURE TO LASER BEAM.</p>	<p>Seguridad láser</p> <p>Este equipo utiliza un sistema de rayo láser óptico en el mecanismo del CD, que lleva incorporados dispositivos de seguridad. No intente desmontar la unidad, póngase en contacto con personal de servicio cualificado. La exposición a este rayo láser invisible puede ser perjudicial para el ojo humano.</p>
---	--

ESTE ES UN PRODUCTO LÁSER DE CLASE 1. EL USO DE CONTROLES O AJUSTES O PROCEDIMIENTOS DISTINTOS A LOS ESPECIFICADOS EN ESTE DOCUMENTO PUEDE PROVOCAR UNA EXPOSICIÓN PELIGROSA AL RAYO LÁSER.

INSTRUCCIONES DE SEGURIDAD

Notas generales

- **Rayos** - Si no va a utilizar la unidad durante un período prolongado de tiempo, o si hay una tormenta eléctrica, desenchufe la unidad de la toma de corriente o desconecte la unidad del conector de la antena. Esto evitará que la unidad se dañe por los rayos y las subidas de tensión.
- **Sobrecarga** - No sobrecargue las tomas de corriente, los alargadores o los receptáculos integrales, ya que puede provocar un incendio o una descarga eléctrica.
- **Entrada de objetos extraños y líquidos** - Nunca introduzca objetos de ningún tipo en la unidad a través de las aberturas porque pueden tocar puntos de tensión peligrosos o cortocircuitar piezas que podrían provocar un incendio o una descarga eléctrica. Nunca derrame líquidos de ningún tipo sobre la unidad.
- **Reparación y mantenimiento** - No intente reparar este aparato usted mismo, ya que al abrir o retirar las cubiertas puede exponerse a voltajes peligrosos u otros riesgos. Remita todas las reparaciones a personal de servicio cualificado.
- **Daños que requieren servicio técnico** - Desenchufe este aparato de la toma de corriente y diríjase a personal de servicio cualificado siempre que se produzca alguna de las siguientes situaciones:
 - (a) Si el cable de alimentación o el enchufe están dañados.
 - (b) Si se ha derramado líquido o han caído objetos sobre la unidad.
 - (c) Si la unidad ha sido expuesta a la lluvia o al agua.
 - (d) Si la unidad se ha caído o dañado.
 - (e) Si la unidad muestra un rendimiento significativamente reducido.
- **Piezas de repuesto** - Cuando se necesiten piezas de repuesto, asegúrese de que el taller que las sustituya utilice únicamente piezas de repuesto aprobadas por el fabricante o que tengan las mismas características que la pieza original. Las sustituciones no autorizadas pueden provocar incendios, descargas eléctricas u otros peligros.
- **Calor** - No lo instale cerca de fuentes de calor como radiadores, estufas u otros aparatos (incluyendo amplificadores).

Notas especiales sobre el funcionamiento

- Los niños a partir de 8 años y las personas con discapacidades mentales, sensoriales y físicas sólo pueden utilizar el aparato si un supervisor responsable de ellos les ha familiarizado previamente con las funciones y las precauciones de seguridad y comprenden los riesgos asociados.
- Antes de utilizarlo, compruebe que el cable de alimentación no está dañado. Si el cable de alimentación o el enchufe están dañados, deben ser sustituidos por el fabricante, un centro de servicio autorizado o una persona con cualificación similar.
- Los niños deben ser supervisados para garantizar que no jueguen con el aparato. Asegúrese de que los niños y los bebés no jueguen con bolsas de plástico u otros materiales de embalaje.
- Asegúrese de que el enchufe/adaptador de red sea siempre fácilmente accesible para poder desconectar rápidamente el aparato de la red en caso de emergencia.
- Cuando termine de utilizar el aparato, apáguelo y desenchúfelo de la red eléctrica.

DESCRIPCIÓN DEL APARATO

Vista superior

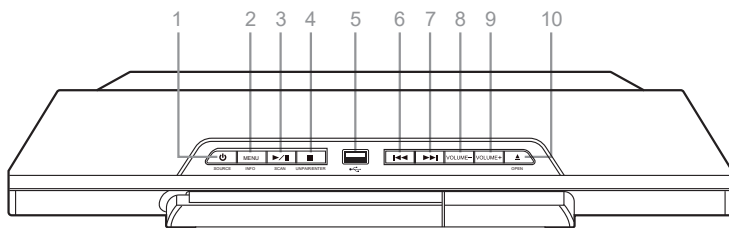

Vista frontal

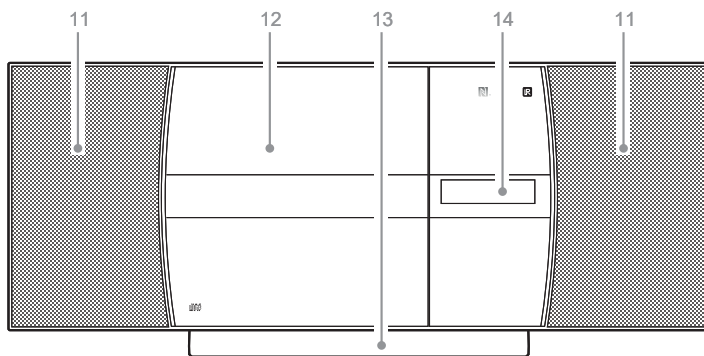

Vista posterior

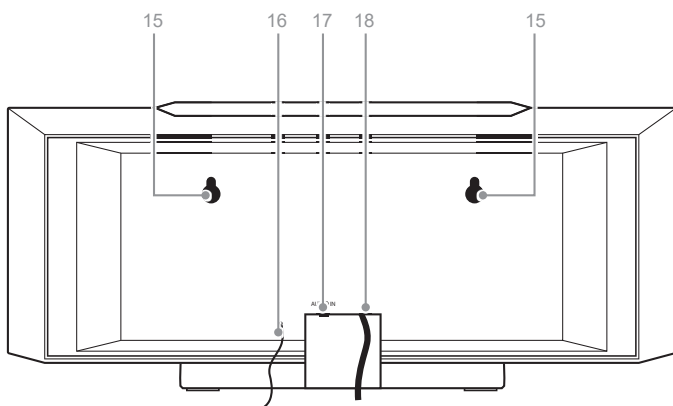

- 1 Standby/Fuente
Pulse para encenderlo ;
Mantenga pulsado para apagar ;
Cuando esté activado, pulse repetidamente para seleccionar la fuente (FM/DAB/AUX).
- 2 Menú/Información
- 3 Reproducir/Pausa
- 4 Stop
- 5 Puertos USB
Para medios de almacenamiento USB
(no apto para conexión a PC)
- 6 Preselección de pista/estación/estación anterior)
- 7 Siguiente pista/siguiente emisora/presintonía)
- 8 Disminución del volumen
- 9 Aumentar el volumen
- 10 Puerta del CD abierta
- 11 Altavoz
- 12 Compartimento para CD
- 13 Soporte (desmontable)
- 14 Pantalla
- 15 Ojales para el montaje en la pared
- 16 Antena
- 17 Entrada AUX (3,5 mm)
- 18 Cable de alimentación

MANDO A DISTANCIA

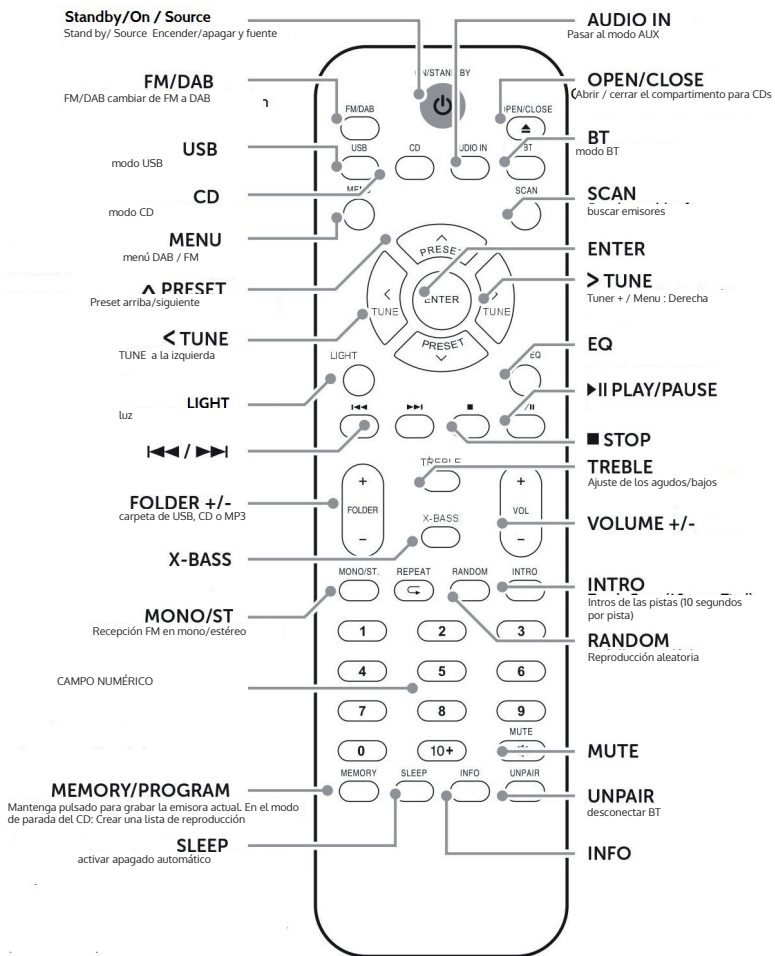

Soporte

Para retirar el soporte, gire la unidad y deslice el soporte hacia la parte trasera en la dirección que marca la flecha (Fig. 1). Luego levántelo hacia arriba. (Fig. 2) Invierta el procedimiento para sustituir el soporte.

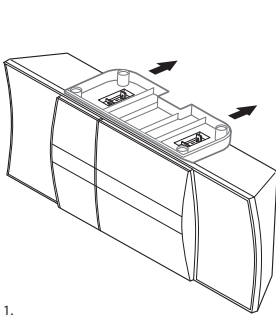

Fig. 1.

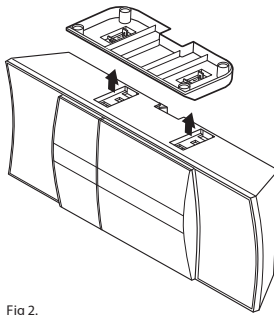
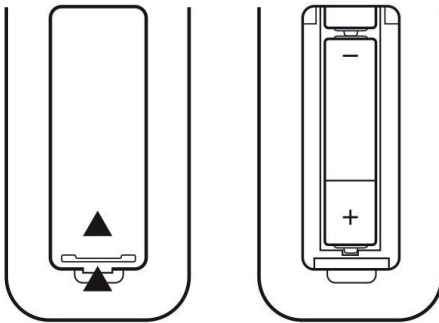

Fig. 2.

PUESTA EN MARCHA

Conecte el cable de alimentación a una toma de corriente doméstica (230 V ~50 Hz). Pulse POWER/STANDBY.

Introduzca dos pilas (tipo AAA) en el mando a distancia. Asegúrese de observar la polaridad:



INSTRUCCIONES DE USO

Funciones generales

MODE: Pulse STANDBY/SOURCE para encender la unidad. A continuación, pulse este botón repetidamente para seleccionar el modo de entrada: CD - DAB - FM - AUX - USB - BT.

VOL+/-: Pulse VOL+/- para ajustar el volumen.

MUTE: Pulse MUTE para silenciarlo. Pulse de nuevo para cancelar el silencio.





X-BASS: Pulse X-BASS para activar o desactivar el refuerzo de graves. El icono correspondiente se muestra en la pantalla cuando el refuerzo de graves está activo.

EQ: Pulse el botón EQ repetidamente para cambiar los preajustes de sonido para los diferentes programas/contenidos (Clásico - Pop - Vocal - Jazz - Plano - Rock - EQ off).

Dormir: Pulse repetidamente la tecla SLEEP para activar la función de reposo y ajustar el tiempo de reposo (90 min. - 80 min. - 70 min. - ... - 10 min. - apagado). Una vez transcurrido el tiempo establecido, el aparato pasa automáticamente al modo de espera.

Función de los botones numéricos: Pista 02: Pulsar 2; Pista 12: Pulsar 2, luego 10+; Pista 22: Pulsar 2, luego 10+ dos veces+.

CD / USB

- Pulse STANDBY/SOURCE para encender la unidad y pulse MODE para seleccionar el modo CD o USB.
- Pulse OPEN/CLOSE para abrir el compartimento para CD e introduzca un CD de música con la cara impresa hacia delante. El CD se leerá automáticamente. Inserte una memoria USB que contenga archivos de música en la ranura USB de la parte superior para reproducirla.
- Controla la reproducción con los botones , ,  et .
- En el caso de los CD de MP3 o de los soportes de datos USB con estructura de carpetas, también se puede cambiar de carpeta con los botones FOLDER+/- para cambiar de carpeta.
- Modo de reproducción: Utiliza los botones REPEAT (Repetir la pista actual / Repetir todas las pistas / Repetir la carpeta / Repetir off) para reproducir la pista actual. Repetir todas las pistas / Repetir carpeta / Repetir off), INTRO (cada pista se reproduce durante 10 segundos) o RANDOM (orden aleatorio) en el mando a distancia.

- Modo de programación: Puedes programar una lista de reproducción de hasta 20 entradas. Detenga la reproducción con y pulse MEM. Pulse **◀◀ / ▶▶** para seleccionar la pista deseada y vuelva a pulsar MEM. Repita este procedimiento hasta 20 veces e inicia la reproducción pulsando **▶▶**.

Acerca de USB/ MP3

No retire la unidad flash USB durante la reproducción.

Se puede reconocer un máximo de 999 archivos y 99 carpetas. Formatee su medio de almacenamiento USB con el formato de archivo FAT 16 / FAT 32.

La velocidad de lectura puede depender de la cantidad de archivos que contenga.

RADIO: FM/DAB

Función DAB

Cuando se activa el modo DAB por primera vez, se realiza automáticamente una búsqueda completa de emisoras. Las estaciones se almacenan en orden alfanumérico. La primera emisora de la lista se reproducirá automáticamente después de la exploración. Seleccione la emisora deseada de la lista con los botones de flecha y pulse ENTER para reproducirla.

Para volver a buscar, mantenga pulsado MENU/INFO durante 3 segundos y pulse ENTER para confirmar.

Prune: Utiliza la función PRUNE para eliminar emisoras DAB que ya no emiten en la frecuencia o que ya no se pueden recibir por otros motivos.

Abra el menú con MENÚ. Si se muestra FULL SCAN, desplácese hasta PRUNE con las teclas de flecha y confirme con ENTER.

DRC: También puedes acceder a la opción DRC (Control de Rango Dinámico). En el submenú DRC, seleccione DCR OFF (función inactiva), DRC HIGH o DRC LOW (umbral alto o bajo). Pulse ENTER cada vez para confirmar y salir del menú.

DAB / FM

Utilice los botones **◀◀ / ▶▶**, pour rechercher des stations (maintenez-les enfoncés pour rechercher dans la direction respective).

Almacenar emisoras: Mantenga pulsado MEM y, a continuación, utilice los botones de flecha para seleccionar la emisora deseada. A continuación, pulse ENTER para confirmar. O bien: mantenga pulsado el número deseado en el teclado numérico.

Pulse MEM y luego pulse los botones de flecha del mando a distancia para cambiar directamente entre las estaciones almacenadas. O bien: Recupere las emisoras directamente con los botones numéricos.

Pulse PLAY/PAUSE para una búsqueda automática de emisoras con posterior almacenamiento de las emisoras encontradas. Mantenga pulsados los botones ◀◀ / ▶▶ durante 3 segundos para explorar en esa dirección hasta la siguiente emisora.

Pulse STOP para interrumpir una búsqueda.

Pulse brevemente los botones ◀◀ / ▶▶ para explorar manualmente la banda de FM en pasos de 0,05 Hz.

Pulse MONO / ST para elegir entre recepción mono o estéreo.

Pulse repetidamente INFO para cambiar la visualización.

FM: Texto de la radio (si se emite) - Tipo de programa (Género) - Nombre del programa (nombre de la emisora) - Modo de audio (mono / estéreo) - Hora y fecha (visualización de la hora y la fecha - actualizada automáticamente por FM / DAB).

DAB: DLS (Información de la emisora) - Intensidad de la señal - Tipo de programa - Conjunto/Múltiplex (Nombre del grupo de la frecuencia de transmisión) - Canal (Frecuencia de la emisora actual) - Modo (Modo actual) - Hora y fecha (Visualización de la fecha y la hora).

BT

La función BT puede utilizarse para transmitir música desde el smartphone/tableta, pero no permite utilizarlo como dispositivo de manos libres.

- Activa el BT en tu dispositivo BT y conéctalo al V-20 DAB.
- Controla la reproducción multimedia a través de tu dispositivo externo o con el ◀◀ / ▶▶ y ▶▶.
- Introduzca "0000" si se le pide que introduzca una contraseña.
- El dispositivo se conecta automáticamente al último dispositivo BT conectado.
- NFC: También puedes conectar tu dispositivo BT a través de la función NFC, si es compatible con ella. Para ello, active la función NFC en su smartphone y colóquelo en el lugar con el logotipo NFC del micrófono del sistema. Una vez establecida la conexión, sonará un pitido.
- Para volver a emparejar, pulse UNPAIR. BT LINK parpadea en la pantalla: el aparato está en modo de emparejamiento.

AUX IN

Utilice un cable de audio (clavija de 3,5 mm) para conectar dispositivos multimedia externos (reproductor de MP3, reproductor de CD, smartphone, ordenador portátil, etc.) a la entrada de audio del panel trasero. Pulse SOURCE (pulse repetidamente) para seleccionar el modo AUX. Utiliza el dispositivo externo para reproducir tus datos de audio.

Ajusta el volumen de salida del dispositivo externo a un 70-80% si utilizas la salida de auriculares. Ajuste el volumen del V-20.

ILUMINACIÓN DE LA PANTALLA

Pulse LIGHT para encender la luz de la pantalla durante 10 segundos y volver a apagarla.

PARÁMETROS

Los ajustes del sistema (hora y fecha, así como el formato de visualización, la actualización automática y el restablecimiento de fábrica) se encuentran en el MENÚ.

Pulse MENÚ (o mantenga pulsado el botón MENÚ del mando a distancia) y, a continuación, utilice los botones de flecha para desplazarse por ellos. Pulse ENTER cada vez para abrir un submenú y para confirmar un valor modificado.

Reinicio de fábrica (restablecer la configuración de fábrica)

Para restablecer los ajustes de fábrica de la unidad, pulse MENÚ y, a continuación, utilice las teclas de flecha para seleccionar el submenú SISTEMA. Pulse ENTER para entrar en el menú del sistema. A continuación, desplácese hasta el subapartado de REAJUSTE DEL SISTEMA. Confirme con las teclas de flecha y ENTER. Precaución: Todas las estaciones y configuraciones guardadas se borrarán.

RETIRADA DEL APARATO



Si en su país existe una disposición legal relativa a la eliminación de aparatos eléctricos y electrónicos, este símbolo estampado en el producto o en el embalaje advierte que no debe eliminarse como residuo doméstico. En lugar de ello, debe depositarse en un punto de recogida de reciclaje de aparatos eléctricos y electrónicos. Una gestión adecuada de estos residuos previene consecuencias potencialmente negativas para el medio ambiente y la salud de las personas. Puede consultar más información sobre el reciclaje y la eliminación de este producto contactando con su administración local o con su servicio de recogida de residuos.

Este producto contiene baterías. Si en su país existe una disposición legal relativa a la eliminación de baterías, estas no deben eliminarse como residuo doméstico. Infórmese sobre la normativa vigente relacionada con la eliminación de baterías. Una gestión adecuada de estos residuos previene consecuencias potencialmente negativas para el medio ambiente y la salud de las personas.

DECLARACIÓN DE CONFORMIDAD



Fabricante:

Chal-Tec GmbH, Wallstraße 16, 10179 Berlín, Alemania.

Importador para Gran Bretaña:

Berlin Brands Group UK Limited
PO Box 42
272 Kensington High Street
London, W8 6ND
United Kingdom

Por la presente, Chal-Tec GmbH declara que el tipo de equipo radioeléctrico V-20 DAB es conforme con la Directiva 2014/53/UE. El texto completo de la declaración UE de conformidad está disponible en la dirección Internet siguiente: use.berlin/10029926

Chère cliente, cher client,

Toutes nos félicitations pour l'acquisition de ce nouvel appareil. Veuillez lire attentivement et respecter les instructions de ce mode d'emploi afin d'éviter d'éventuels dommages. Nous ne saurions être tenus pour responsables des dommages dus au non-respect des consignes et à la mauvaise utilisation de l'appareil. Scannez le QR-Code pour obtenir la dernière version du mode d'emploi ainsi que d'autres informations concernant le produit :





SOMMAIRE



Fiche technique	48
Consignes de sécurité	50
Aperçu de l'appareil	52
Télécommande	54
Mise en marche	55
Utilisation	56
CD / USB	56
Radio: FM/DAB	57
DAB / FM	57
BT	58
AUX In	59
Éclairage de l'écran	59
Paramètres	59
Conseils pour le recyclage	60
Déclaration de conformité	60

FICHE TECHNIQUE

Alimentation	230 V ~ 50 Hz, consommation 27 W max.
Enceintes	2 x 3", 10 W @ 4 Ω (THD bei 1 kHz: max. 10 %)
Bandes radio	FM: 87,5 MHz – 108 MHz / DAB: 174 - 240 MHz
Spécifications BT Bande de fréquences Puissance de radiofréquence maximale	2402–2480 MHz 4 dBm
USB	Compatible USB 1.1 & USB 2.0 Types de fichiers : MP3 (32 ~ 320 kbps)
CD	Convertisseur D/A : Convertisseur D/A multibit Réponse en fréquence : 20 - 20 000 Hz
Contenu de l'emballage	Appareil, télécommande, mode d'emploi

EXPLICATION DES SYMBOLES SUR L'APPAREIL

	CAUTION RISK OF ELECTRIC SHOCK DO NOT OPEN	
<p>ATTENTION : POUR RÉDUIRE LES RISQUES DE CHOCS ÉLECTRIQUES, NE DÉMONTÉZ AUCUN CACHE. L'APPAREIL NE CONTIENT AUCUNE PIÈCE À ENTREtenir. ADRESSEZ-VOUS UNIQUEMENT À DES PERSONNELS QUALIFIÉS POUR LA MAINTENANCE..</p>		
<p>MISE EN GARDE : POUR RÉDUIRE LE RISQUE D'INCENDIE ET DE CHOC ÉLECTRIQUE, NE PLONGEZ PAS L'APPAREIL DANS L'EAU ET NE L'EXPOSEZ PAS À LA PLUIE OU À L'HUMIDITÉ..</p>		

	<p>L'éclair avec la flèche à l'intérieur du triangle équilatéral est destiné à alerter l'utilisateur de la présence de tension dangereuse non isolée à l'intérieur du boîtier, d'une magnitude suffisante pour constituer un risque de choc électrique aux personnes.</p>
	<p>Le point d'exclamation dans le triangle équilatéral est destiné à alerter l'utilisateur de la présence d'importantes instructions d'utilisation et d'entretien et de maintenance dans les documents qui accompagnent ce produit.</p>

	<p>Sécurité Laser</p> <p>Le mécanisme CD de ce système utilise un système de faisceau laser optique équipé de dispositifs de sécurité intégrés. N'essayez pas de démonter l'appareil, mais contactez un technicien qualifié. L'exposition à ce faisceau laser invisible peut être dangereuse pour l'œil humain.</p>
<p>INVISIBLE LASER RADIATION WHEN OPEN AND INTERLOCK FAILED OR DEFEATED. AVOID DIRECT EXPOSURE TO LASER BEAM.</p>	

CET APPAREIL EST UN PRODUIT LASER DE CLASSE 1. L'UTILISATION DE COMMANDES OU AUTRES QUE LES RÉGLAGES OU MÉTHODES DÉCRITES ICI PEUT PROVOQUER UNE EXPOSITION DANGEREUSE AU FAISCEAU LASER.

CONSIGNES DE SÉCURITÉ

Consignes générales

- **Foudre** - Si vous n'utilisez pas l'appareil pendant une longue période ou qu'il y a de l'orage, débranchez la fiche de la prise et débranchez aussi la prose d'antenne de l'appareil. Cela évite les dégâts causés à l'appareil par la foudre et les surtensions.
- **Surcharge** - Ne surchargez pas les prises de courant, les rallonges ou les prises intégrées, car cela pourrait provoquer un incendie ou une électrocution.
- **Corps étrangers et liquides** - Ne glissez jamais d'objets de quelque sorte que ce soit à travers les ouvertures de l'appareil, car ils pourraient entrer en contact avec des points à la tension dangereuse ou court-circuiter des pièces, ce qui pourrait provoquer un incendie ou une électrocution. Ne renversez jamais de liquides de quelque sorte que ce soit sur l'appareil.
- **Réparations et maintenance** - Ne tentez pas de réparer ce produit vous-même car vous vous exposeriez à des tensions dangereuses ou à d'autres risques en ouvrant ou en retirant les couvercles. Confiez toute la maintenance à un personnel qualifié.
- **Dégâts nécessitant l'intervention d'un professionnel** - Débranchez la fiche d'alimentation de la prise et consultez un spécialiste qualifié si l'un des cas suivants se produit :
 - a) Si le câble d'alimentation ou la prise est endommagé.
 - b) Si du liquide a été renversé ou si des objets sont tombés sur le produit.
 - c) Si le produit a été exposé à la pluie ou à l'eau.
 - d) Si le produit a fait une chute ou a été endommagé.
 - e) Si les performances du produit sont nettement réduites.
- **Pièces de rechange** - Si des pièces de rechange sont nécessaires, assurez-vous que l'entreprise qui remplace les pièces n'utilise que des pièces de rechange fournies par le fabricant ou qui ont les mêmes caractéristiques que la pièce d'origine. Le remplacement non autorisé peut entraîner un incendie, un choc électrique ou d'autres dangers.
- **Chaleur** - Ne placez pas l'appareil à proximité de sources de chaleur telles que des radiateurs, des grilles de chauffage, des fours ou d'autres produits (y compris les amplificateurs).

Consignes particulières d'utilisation

- Les enfants à partir de 8 ans et les personnes souffrant de handicaps mentaux, sensoriels et physiques ne peuvent utiliser l'appareil que s'ils ont été parfaitement familiarisés avec les fonctions et les précautions de sécurité par une personne responsable et s'ils comprennent les risques associés.
- Avant utilisation, vérifiez que le cordon d'alimentation n'est pas endommagé. Si le cordon d'alimentation ou la fiche sont endommagés, ils doivent être remplacés par le fabricant, une entreprise spécialisée agréée ou une personne de qualification similaire.
- Surveillez les enfants pour qu'ils ne jouent pas avec l'appareil. Assurez-vous que les enfants et les bébés ne jouent pas avec des sacs en plastique ou d'autres matériaux d'emballage.
- Assurez-vous que la fiche secteur / l'adaptateur secteur est toujours facilement accessible afin que l'appareil puisse être rapidement déconnecté du secteur en cas d'urgence.
- Lorsque vous n'utilisez plus l'appareil, éteignez-le et débranchez la fiche de la prise.

APERÇU DE L'APPAREIL

Vue de haut

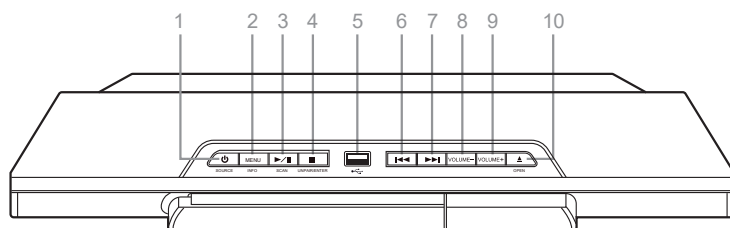

Vue de face

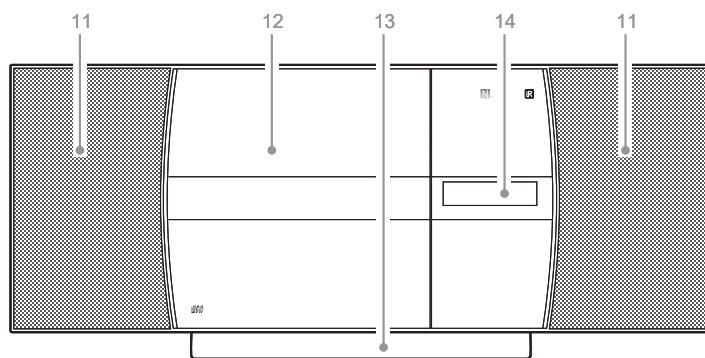

Vue de dos

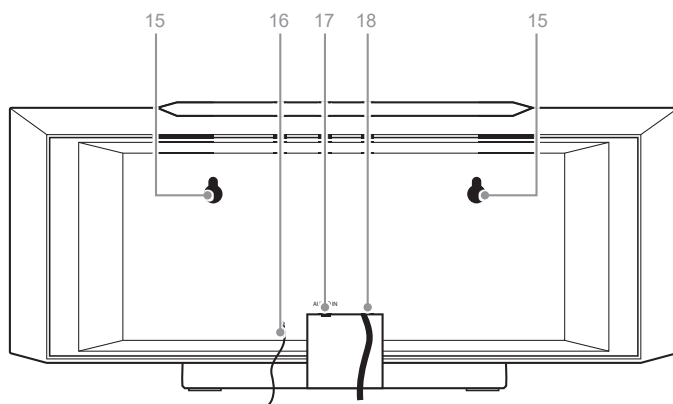

- 1 Veille / Source
Appuyez pour allumer ;
Maintenez pour éteindre ;
Lorsque l'appareil est allumé, appuyez plusieurs fois pour choisir la source (FM/DAB/AUX).
- 2 Menu/Info
- 3 Lecture /Pause
- 4 Stop
- 5 Port USB
Pour les supports de stockage USB
(ne convient pas comme connexion PC)
- 6 Titre précédent /station précédente /
mémoire de station)
- 7 Titre suivant /station suivante / mémoire de
station)
- 8 Réduire le volume
- 9 Augmenter le volume
- 10 Ouverture du tiroir à CD
- 11 Enceinte
- 12 Lecteur CD
- 13 Pied de support (amovible)
- 14 Écran
- 15 Œillets de montage mural
- 16 Antenne
- 17 Entrée AUX (3,5 mm)
- 18 Câble secteur

TÉLÉCOMMANDE

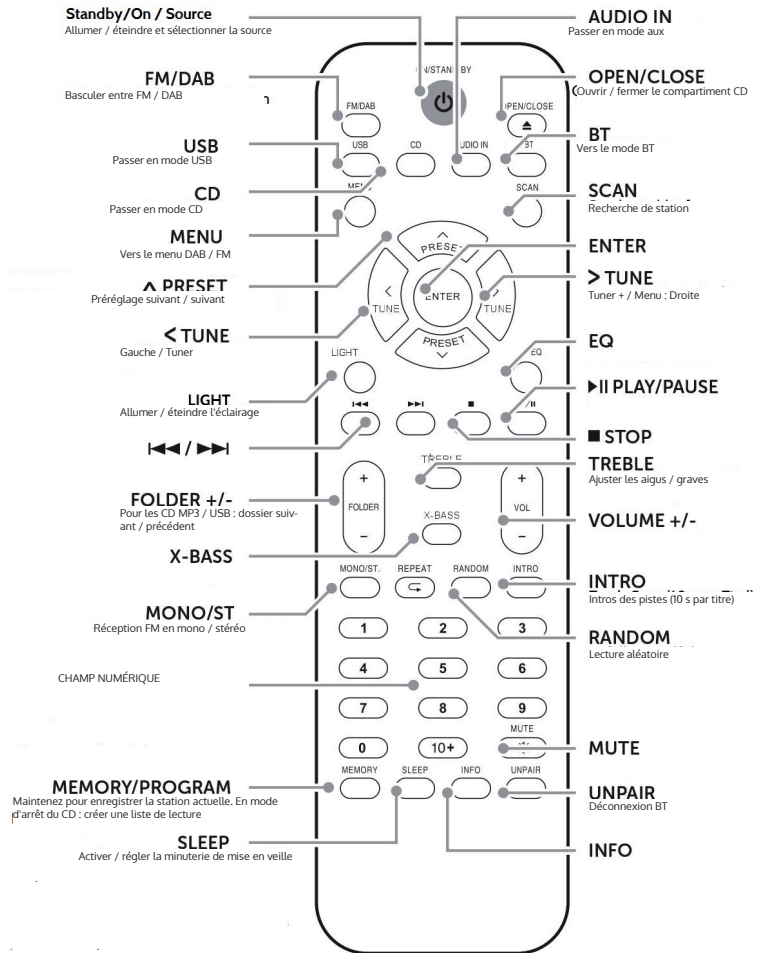

Pied de support

Pour retirer le pied, retournez la chaîne et faites-le glisser dans le sens de la flèche vers l'arrière (Fig 1). Puis soulevez-le et retirez-le. (Fig 2) Procédez exactement dans l'autre sens pour refixer le pied.

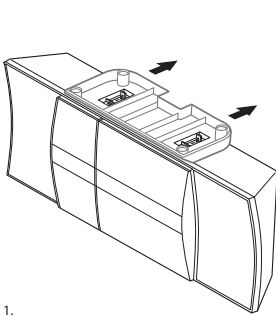

Fig 1.

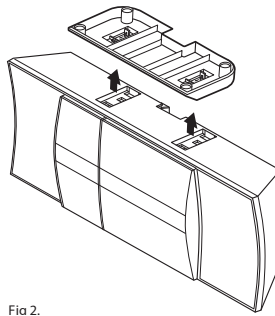
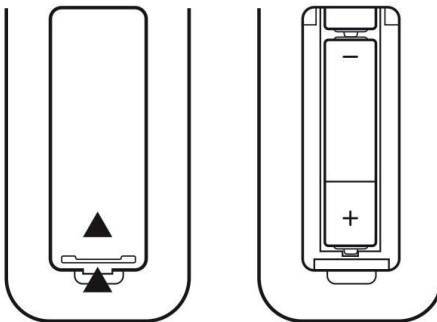

Fig 2.

MISE EN MARCHÉ

Branchez le cordon d'alimentation sur une prise domestique (230 V ~ 50 Hz). Appuyez sur POWER / STANDBY.

Insérez deux piles (type AAA) dans la télécommande. Respectez la polarité :



UTILISATION

Fonctions générales

MODE : Allumez l'appareil avec STANDBY / SOURCE. Appuyez ensuite plusieurs fois sur ce bouton pour sélectionner le mode d'entrée : CD - DAB - FM - AUX - USB - BT.

VOL+/- : Réglez le volume avec VOL +/-.

MUTE : Appuyez sur MUTE pour couper le son. Appuyez à nouveau pour réactiver le son.





X-BASS : Utilisez X-BASS pour activer ou désactiver l'amplification des basses. Une icône correspondante s'affiche à l'écran lorsque l'amplification des basses est active.

EQ : Appuyez plusieurs fois sur le bouton EQ pour changer les préséglages de son pour différents programmes / contenus (Classic - Pop - Vocal - Jazz - Flat - Rock - EQ off).

Sleep : Appuyez plusieurs fois sur SLEEP pour activer la fonction de veille et régler la durée avant la mise en veille (90 min - 80 min - 70 min - ... - 10 min - arrêt). Après l'heure définie, l'appareil passe automatiquement en mode veille.

Utilisation du champ numérique : Piste 02: Appuyez sur 2; Piste 12: Appuyez d'abord sur 2, puis sur 10+; Piste 22: Appuyez d'abord sur 2, puis appuyez deux fois sur 10+.

CD / USB

- Allumez l'appareil avec STANDBY / SOURCE et sélectionnez le mode CD ou USB avec MODE.
- Appuyez sur OPEN / CLOSE pour ouvrir le compartiment CD et insérez un CD de musique avec la face imprimée vers l'avant. Le CD est lu automatiquement. Insérez une clé USB avec des fichiers musicaux dans le port USB sur le haut pour la lire.
- Contrôlez la lecture avec les touches , ,  et .
- Dans le cas de CD MP3 ou de supports de données USB avec une structure de dossiers, vous pouvez également utiliser les touches FOLDER +/- pour basculer entre les dossiers.
- Mode de lecture : utilisez REPEAT (répétition de la piste actuelle / répétition de toutes les pistes / répétition du dossier / répétition désactivée), INTRO (chaque piste est lue pendant 10 secondes) ou RANDOM (ordre aléatoire) sur la télécommande.

- Mode programme : Vous pouvez programmer une liste de lecture avec jusqu'à 20 titres. Arrêtez la lecture avec et appuyez sur MEM. Utilisez **◀◀** / **▶▶** pour sélectionner le titre souhaité et appuyez à nouveau sur MEM. Répétez ce processus jusqu'à 20 fois et démarrez la lecture avec **▶▶**.

Informations sur USB/ MP3

Ne retirez pas la clé USB pendant la lecture.

Un maximum de 999 fichiers et 99 dossiers peuvent être reconnus.

Formatez votre support de stockage USB avec le format de fichier FAT 16 / FAT 32.

La vitesse de lecture peut dépendre de la quantité de fichiers contenus.

RADIO: FM/DAB

Fonctions DAB

La première fois que vous activez le mode DAB, une recherche complète des stations est effectuée automatiquement. Les stations sont mémorisées par ordre alphanumérique. La première station de la liste sera lue automatiquement après la recherche. Utilisez les touches fléchées pour sélectionner la station souhaitée dans la liste et appuyez sur ENTER pour la lire.

Pour une autre recherche, appuyez sur MENU / INFO pendant 3 secondes puis confirmez avec ENTER.

Prune : utilisez la fonction PRUNE pour supprimer les stations DAB qui ne diffusent plus sur la fréquence ou qui ne peuvent plus être reçues pour d'autres raisons. Ouvrez le menu avec MENU. Lorsque FULL SCAN s'affiche, utilisez les touches fléchées pour faire défiler jusqu'à PRUNE et confirmez avec ENTER.

DRC : Vous pouvez également accéder à l'option DRC (Dynamic Range Control).

Dans le sous-menu DRC, sélectionnez les options DCR OFF (fonction inactive), DRC HIGH ou DRC LOW (seuil haut ou bas). Appuyez sur ENTER pour confirmer et quitter le menu.

DAB / FM

Utilisez les boutons **◀◀** / **▶▶** , pour rechercher des stations (maintenez-les enfoncés pour rechercher dans la direction respective.

Mémoriser les stations : appuyez et maintenez MEM et utilisez pour sélectionner.

Utilisez les touches fléchées pour sélectionner l'emplacement de mémoire souhaité. Appuyez ensuite sur ENTER pour confirmer. Ou bien : appuyez et maintenez le numéro souhaité sur le pavé numérique.

Appuyez sur MEM puis sur les touches fléchées de la télécommande pour basculer directement entre les stations mémorisées. Ou bien : appelez les stations directement à l'aide des touches numériques.

Appuyez sur PLAY / PAUSE pour une recherche automatique des stations avec mémorisation ultérieure des stations trouvées.

Maintenez les touches ◀◀ / ▶▶ pendant 3 secondes pour lancer une recherche dans la direction respective jusqu'à la station suivante.

Pour interrompre une analyse, appuyez sur STOP.

Appuyez brièvement sur les touches ◀◀ / ▶▶ pour scanner manuellement la bande FM par pas de 0,05 Hz.

Appuyez sur MONO / ST pour choisir entre la réception mono ou stéréo.

Appuyez plusieurs fois sur INFO pour changer l'affichage.

FM : Texte radio (si diffusé) - Type de programme (Genre) - Nom du programme (nom de la station) - Mode audio (mono / stéréo) - Heure et date (affichage de l'heure et de la date - automatiquement mis à jour par FM / DAB).

DAB : DLS (Informations de la station) - Signal strength (force du signal)

- Program Type (Genre) - Ensemble/Multiplex (Nom de groupe de la fréquence de transmission) - Channel (fréquence de la station en cours) - Mode (mode actuel) - Time & Date (Affichage de la date et de l'heure).

BT

La fonction BT peut servir pour diffuser de la musique à partir de votre smartphone / tablette, mais ne lui permet pas d'être utilisée comme un appareil mains libres.

- Activez BT sur votre appareil BT et connectez-vous au V-20 DAB.
- Contrôlez la lecture multimédia via votre appareil externe ou avec les touches ◀◀ / ▶▶ et ▶▶.
- Entrez "0000" si vous êtes invité à entrer un mot de passe.
- L'appareil se connecte automatiquement au dernier appareil BT connecté.
- NFC : vous pouvez également connecter votre appareil BT via la fonction NFC, s'il est compatible NFC. Pour ce faire, activez NFC sur votre smartphone et placez-le à l'endroit avec le logo NFC sur le micro système. Une fois la connexion établie, un signal sonore est émis.

- Pour réappairer, appuyez sur UNPAIR. BT LINK clignote sur l'affichage : l'appareil est en mode d'appairage.

AUX IN

Utilisez un câble audio (prise de 3,5 mm) pour connecter des appareils multimédia externes (lecteur MP3, lecteur CD, smartphone, ordinateur portable, etc.) à l'entrée AUDIO IN du panneau arrière. Appuyez sur SOURCE (appuyez plusieurs fois) pour sélectionner le mode AUX. Utilisez le périphérique externe pour lire vos données audio.

Réglez le volume de sortie de l'appareil externe à environ 70-80 % si vous utilisez la sortie casque. Ajustez le volume du V-20.

ÉCLAIRAGE DE L'ÉCRAN

Appuyez sur LIGHT pour allumer l'éclairage de l'écran pendant 10 secondes après quoi il s'éteint de nouveau.

PARAMÈTRES

Les paramètres système (heure et date ainsi que format d'affichage, mise à jour automatique et réinitialisation d'usine) se trouvent sous MENU. Appuyez sur MENU (ou maintenez la touche MENU de la télécommande), puis utilisez les touches fléchées pour faire défiler. Appuyez sur ENTER à chaque fois pour ouvrir un sous-menu et pour confirmer une valeur modifiée.

Factory Reset (réinitialiser aux paramètres d'usine)

Pour réinitialiser l'appareil aux paramètres d'usine, appuyez sur MENU, puis utilisez les touches fléchées pour sélectionner le sous-menu SYSTEM. Appuyez sur ENTER pour accéder au menu système. Faites ensuite défiler jusqu'au sous-élément SYSTEM RESET. Confirmer avec les touches fléchées et ENTER. Attention : toutes les stations et tous les paramètres enregistrés seront supprimés.

CONSEILS POUR LE RECYCLAGE



S'il existe une réglementation pour l'élimination ou le recyclage des appareils électriques et électroniques dans votre pays, ce symbole sur le produit ou sur l'emballage indique que cet appareil ne doit pas être jeté avec les ordures ménagères. Vous devez le déposer dans un point de collecte pour le recyclage des équipements électriques et électroniques.

La mise au rebut conforme aux règles protège l'environnement et la santé de vos semblables des conséquences négatives. Pour plus d'informations sur le recyclage et l'élimination de ce produit, veuillez contacter votre autorité locale ou votre service de recyclage des déchets ménagers.

Ce produit contient des piles. S'il existe une réglementation pour l'élimination ou le recyclage des piles dans votre pays, vous ne devez pas les jeter avec les ordures ménagères. Renseignez-vous sur les dispositions locales relatives à la collecte des piles usagées. La mise au rebut conforme aux règles protège l'environnement et la santé de vos semblables des conséquences négatives.

DÉCLARATION DE CONFORMITÉ



Fabricant :

Chal-Tec GmbH, Wallstraße 16, 10179 Berlin, Allemagne.

Importateur pour la Grande Bretagne :

Berlin Brands Group UK Limited
PO Box 42
272 Kensington High Street
London, W8 6ND
United Kingdom

Le soussigné, Chal-Tec GmbH, déclare que l'équipement radioélectrique du type V-20 DAB est conforme à la directive 2014/53/UE. Le texte complet de la déclaration UE de conformité est disponible à l'adresse internet suivante : use.berlin/10029926

Gentile Cliente,

La ringraziamo per aver acquistato il dispositivo. La preghiamo di leggere attentamente le seguenti istruzioni per l'uso e di seguirle per evitare possibili danni tecnici. Non ci assumiamo alcuna responsabilità per danni scaturiti da una mancata osservazione delle avvertenze di sicurezza e da un uso improprio del dispositivo. Scansionare il codice QR seguente, per accedere al manuale d'uso più attuale e per ricevere informazioni sul prodotto.



INDICE



Dati tecnici	62
Avvertenze di sicurezza	64
Descrizione del dispositivo	66
Telecomando	68
Messa in funzione	69
Informazioni sull'utilizzo	70
CD / USB	70
Radio: FM/DAB	71
DAB / FM	71
BT	72
AUX In	72
Illuminazione display	73
Parametri	73
Smaltimento	74
Dichiarazione di conformità	74

DATI TECNICI

Alimentazione	230 V ~ 50 Hz, consumo di corrente 27 W max.
Altoparlanti	2 x 3", 10 W @ 4 Ω (THD a 1 kHz: max. 10 %)
Bande radio	FM: 87,5 MHz – 108 MHz / DAB: 174 - 240 MHz
Specifiche BT Bande di frequenza Massima potenza a radiofrequenza	2402–2480 MHz 4 dBm
USB	Compatibile con USB 1.1 & USB 2.0 Tipi di file: MP3 (32 ~ 320 kbps)
CD	Convertitore D/A: convertitore D/A multibit Risposta in frequenza: 20 - 20.000 Hz
Volume di consegna	Dispositivo, telecomando, manuale d'uso

SPIEGAZIONE DEI SIMBOLI SUL DISPOSITIVO

	CAUTION RISK OF ELECTRIC SHOCK DO NOT OPEN	
<p>ATTENZIONE: NON APRIRE L'ALLOGGIAMENTO ONDE EVITARE SCOSSE ELETTRICHE E GRAVI LESIONI PERSONALI. IL PRODOTTO NON CONTIENE COMPONENTI CHE NECESSITANO DI ASSISTENZA DA PARTE DEL CLIENTE. RIVOLGERSI ESCLUSIVAMENTE A TECNICI QUALIFICATI.</p>		
<p>AVVERTIMENTO: PER RIDURRE IL RISCHIO DI INCENDI E SCOSSE ELETTRICHE, NON ESPORRE IL DISPOSITIVO A ACQUA, PIOGGIA O UMIDITÀ.</p>		

	<p>Il simbolo del fulmine con la punta a forma di freccia, contenuto in un triangolo equilatero, serve per avvisare l'utente della presenza di tensioni pericolose non isolate all'interno del prodotto, di intensità sufficiente per costituire un pericolo di scosse elettriche per le persone.</p>
	<p>Il punto esclamativo all'interno di un triangolo equilatero avverte l'utente della presenza di istruzioni importanti sull'uso e sulla manutenzione nella documentazione allegata al prodotto.</p>

 <p>INVISIBLE LASER RADIATION WHEN OPEN AND INTERLOCK FAILED OR DEFEATED. AVOID DIRECT EXPOSURE TO LASER BEAM.</p>	<p>Sicurezza nell'uso di laser</p> <p>Questo dispositivo utilizza un sistema di radiazione laser ottico nel meccanismo del CD dotato di misure di sicurezza integrate. Non cercare di disassemblare il dispositivo, ma rivolgersi a personale di assistenza qualificato. L'esposizione a raggi laser invisibili può essere dannosa alla vista.</p>
---	---

QUESTO DISPOSITIVO È UN PRODOTTO LASER DI CLASSE 1. L'UTILIZZO DI ELEMENTI DI CONTROLLO NON CONSIGLIATI DAL PRODUTTORE O MODIFICHE AL DISPOSITIVO POSSONO CAUSARE L'ESPOSIZIONE A RADIAZIONI LASER DANNOSE.

AVVERTENZE DI SICUREZZA

Avvertenze generiche

- **Colpo di fulmine** – Se il dispositivo non viene utilizzato per tempi prolungati o se ci sono temporali, staccare la spina o scollegare l'antenna. In questo modo si evitano danni al dispositivo dovuti a colpi di fulmine e sovratensione.
- **Sovraccarico** – Non sovraccaricare prese elettriche, prolunghe o prese integrate, altrimenti si corre il rischio di incendi o scosse elettriche.
- **Penetrazione di liquidi e corpi estranei** – Non inserire mai oggetti di alcun tipo nelle aperture del dispositivo, dato che potrebbero entrare in contatto con punti in cui c'è tensione pericolosa o cortocircuitare componenti, con il conseguente rischio di incendi o scosse elettriche. Non versare assolutamente liquidi sopra al dispositivo.
- **Riparazione e manutenzione** – Non cercare di effettuare manutenzione sul dispositivo autonomamente, dato che aprendo o rimuovendo la copertura si è esposti a tensioni pericolose e altri rischi. Lasciare che la manutenzione venga effettuata da personale qualificato.
- **Danni che richiedono l'intervento del servizio di assistenza** – Staccare la spina e rivolgersi a un'azienda tecnica specializzata se si presentano le seguenti situazioni:
 - a) Il cavo di alimentazione o la spina sono danneggiati.
 - b) Sono caduti oggetti nel prodotto o sono stati versati liquidi sopra di esso.
 - c) Il prodotto è stato esposto a pioggia o acqua.
 - d) Il prodotto è caduto o è danneggiato.
 - e) Il prodotto presenta una potenza sensibilmente ridotta.
- **Pezzi di ricambio** – Se sono necessari pezzi di ricambio, assicurarsi che l'azienda tecnica che si occupa della sostituzione utilizzi solo pezzi di ricambio approvati dal produttore o pezzi che presentano le stesse caratteristiche di quelli originali. Una sostituzione impropria può causare incendi, scosse elettriche o altri pericoli.
- **Calore** – Non posizionare il dispositivo vicino a fonti di calore, come termosifoni, caloriferi, forni o altri prodotti (inclusi amplificatori).

Avvertenze particolari relative all'utilizzo

- Bambini a partire da 8 anni e persone con limitate capacità fisiche e psichiche possono utilizzare il dispositivo solo se sono stati istruiti da una persona responsabile del loro controllo riguardo alle funzioni e alle procedure di sicurezza e comprendono i rischi connessi.
- Prima dell'utilizzo, controllare che il cavo di alimentazione non sia danneggiato. Se cavo o spina sono danneggiati, devono essere sostituiti dal produttore, da un'azienda tecnica specializzata o da una persona con qualifica equivalente.
- Tenere sotto controllo i bambini, per assicurarsi che non giochino con il dispositivo. Assicurarsi che bambini e bebè non giochino con i sacchetti di plastica o con altri materiali di imballaggio.
- Assicurarsi che spina/adattatore siano sempre facilmente accessibili, in modo da poter scollegare immediatamente il dispositivo dalla fonte di alimentazione in caso di emergenza.
- Se non si usa più il dispositivo, spegnerlo e staccare la spina.

DESCRIZIONE DEL DISPOSITIVO

Vista superiore

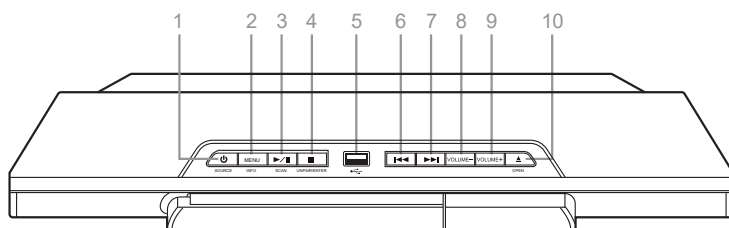

Vista frontale

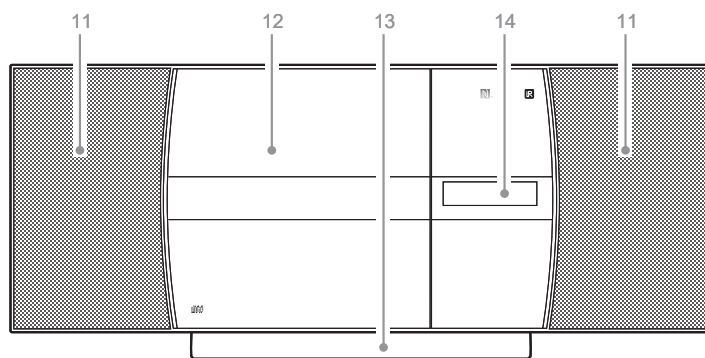

Vista posteriore

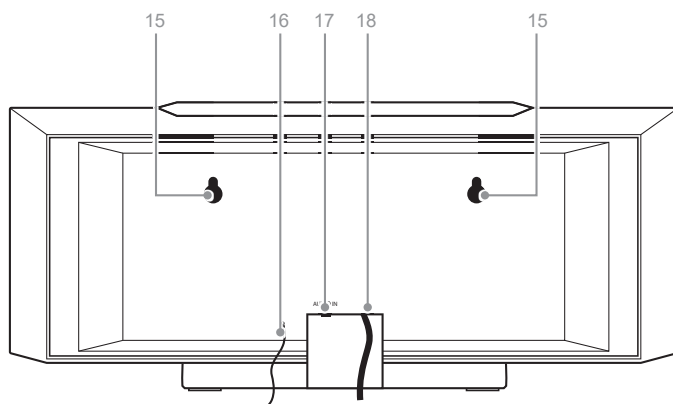

- 1 Standby/Source
Premere per accendere ;
Tenere premuto per spegnere ;
Premere più volte a dispositivo acceso per
selezionare la fonte (FM/DAB/AUX...)
- 2 Menu/Info
- 3 Play/Pausa
- 4 Stop
- 5 Connessione USB
Per supporti di memoria USB
(non adatta al collegamento a PC)
- 6 Titolo precedente/Emittente precedente/
Memoria emittenti
- 7 Titolo successivo/Emittente successiva/Memoria
emittenti
- 8 Abbassare il volume
- 9 Alzare il volume
- 10 Aprire lo sportello del vano CD
- 11 Altoparlante
- 12 Vano CD
- 13 Piede d'appoggio (rimovibile)
- 14 Display
- 15 Fori per montaggio a parete
- 16 Antenna
- 17 Ingresso AUX (3,5 mm)
- 18 Cavo di alimentazione

TELECOMANDO

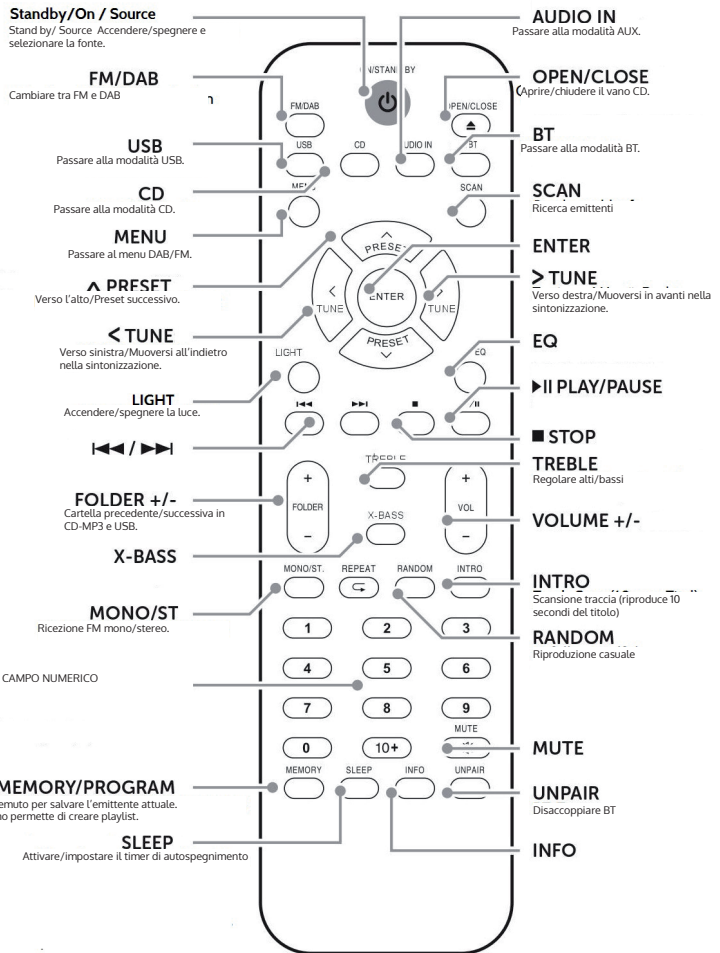

Piede d'appoggio

Per togliere il piede d'appoggio, rovesciare l'impianto e spingere il piede d'appoggio in direzione della freccia sul retro (immagine 1). Procedere poi a sollevarlo (immagine 2). Procedere al contrario per riposizionare il piede d'appoggio.

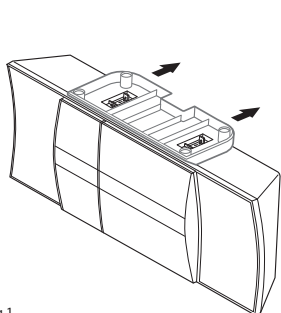

Fia 1.

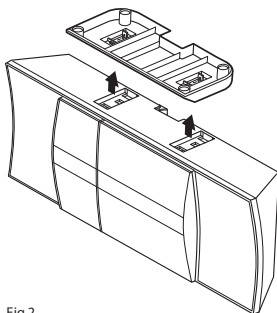

Fia 2.

MESSA IN FUNZIONE

Collegare il cavo di alimentazione a una presa elettrica casalinga (230 V ~50 Hz). Premere POWER/STANDBY.

Inserire due batterie (AAA) nel telecomando. Fare attenzione a rispettare la corretta polarità.

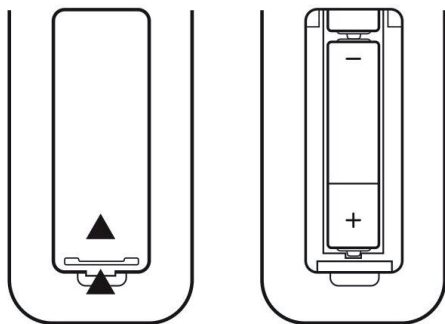

INFORMAZIONI SULL'UTILIZZO

Funzioni generiche

MODE: accendere il dispositivo con STANDBY/SOURCE. Premere più volte questo tasto per selezionare la modalità di input: CD, DAB, FM, AUX, USB, BT.

VOL+/-: serve a impostare il volume.

MUTE: premere per disattivare l'audio. Premere di nuovo per riattivare l'audio.

X-BASS: premere per attivare l'amplificazione dei bassi. Sul display compare un'apposita icona, che indica l'attivazione di tale funzione.

EQ: premere più volte per regolare le impostazioni del sound per diverse emittenti/diversi contenuti (classic, pop, vocal, jazz, flat, rock, EQ off).

Sleep: premere più volte per attivare la funzione e impostare il tempo prima dello spegnimento automatico (90, 80, 70, ..., 10 minuti, off). Allo scadere del tempo impostato, il dispositivo passa automaticamente in standby.

Funzionamento dei tasti numerici: Traccia 02: premere 2; traccia 12: premere prima 2 e poi 10+; traccia 22: premere prima 2 e poi due volte +10.

CD / USB

- Accendere il dispositivo con STANDBY/SOURCE e selezionare CD o USB con il tasto MODE.
- Premere OPEN/CLOSE per aprire il vano CD e inserire un CD con il lato stampato verso l'alto. Il CD viene letto automaticamente. Inserire una chiavetta USB con file musicali nell'apposito ingresso sul lato superiore per iniziare la riproduzione.
- Gestire l'ascolto con **◀◀**, **▶▶**, **▶||** e **■**.
- Nel caso di CD-MP3 o supporti di memorie USB con struttura a cartelle, è possibile inoltre cambiare cartella con FOLDER+/-.
- Play Mode: utilizzare i REPEAT (ripetere la traccia attuale/ripetere tutte le tracce/ripetere la cartella/repeat off), INTRO (riproduzione di primi 10 secondi di ogni titolo) o RANDOM (riproduzione in ordine casuale) sul telecomando.
- Program Mode: è possibile creare una playlist con un massimo di 20 titoli. Fermare la riproduzione con STOP e premere MEM. Selezionare il titolo desiderato con **◀◀/▶▶** e premere di nuovo MEM. Ripetere questi passaggi per un massimo di 20 titoli e iniziare l'ascolto con PLAY/PAUSA **▶||**.

Informazioni su USB/MP3

Non rimuovere una chiavetta USB durante la riproduzione.
 Possono essere rilevati fino a 999 file e 99 cartelle.
 Formattare il supporto di memoria USB con un formato FAT 16/FAT 32.
 La velocità di lettura può dipendere dalla quantità di file contenuti.

RADIO: FM/DAB

Funzione DAB

Alla prima attivazione della modalità DAB, viene effettuata automaticamente una scansione completa delle emittenti. Le emittenti vengono salvate in ordine alfanumerico. La prima emittente nella lista viene riprodotta automaticamente a ricerca ultimata. Usare i tasti freccia per selezionare un'emittente dalla lista e premere ENTER per riprodurla.

Per iniziare una nuova ricerca, tenere premuto MENU/INFO per 3 secondi e confermare poi con ENTER.

Prune: utilizzare la funzione PRUNE per cancellare emittenti DAB che non trasmettono più sulla frequenza salvata o che non possono essere (più) ricevute per altri motivi. Accedere al menu premendo MENU. Se viene mostrato FULL SCAN, scorrere con i tasti freccia fino al punto PRUNE e confermare con ENTER.

DRC: allo stesso modo si raggiunge l'opzione DRC (Dynamic Range Control).

Selezionare nel sottomenu DRC le opzioni DRC OFF (funzione disattivata), DRC HIGH o DRC LOW (soglia di attivazione alta o bassa). Premere ENTER per confermare e uscire dal menu.

DAB / FM

Utilizzare ◀◀ / ▶▶ , per cercare emittenti (tenere premuto per cercare nella direzione corrispondente).

Salvare l'emittente: tenere premuto MEM e selezionare la posizione di salvataggio desiderata con i tasti freccia. Premere ENTER per confermare. In alternativa: tenere premuto il numero desiderato sul campo numerico. Premere MEM e i tasti freccia sul telecomando per passare direttamente tra le emittenti salvate. In alternativa: accedere direttamente all'emittente tramite i tasti numerici.

Premere PLAY/PAUSA per una ricerca emittenti automatica con successivo salvataggio delle emittenti trovate. Tenere premuto ◀◀ / ▶▶ per 3 secondi per avviare una ricerca automatica nella direzione corrispondente, fino all'emittente successiva.

Premere STOP per interrompere una ricerca.

Premere brevemente ◀◀/▶▶ per regolare manualmente la banda FM in intervalli di 0.05 Hz.

Premere MONO/ST per selezionare la ricezione FM in mono o stereo.

Premere INFO più volte per cambiare l'indicazione.

FM: radio text (se trasmesso) – Program Type (genere) – Program Name (nome emittente) – Audio Mode (mono/stereo) – Time&Date (ora e data), aggiornate automaticamente tramite FM/DAB).

DAB: DLS (informazioni dell'emittente) – Signal Strength (intensità del segnale) – Program Type (genere) – Ensemble/Multiplex (nome del gruppo della frequenza dell'emittente) – Channel (frequenza emittente attuale) – Mode (modalità attuale) - Time&Date (ora e data).

BT

La funzione BT può essere utilizzata per ascoltare musica in streaming da smartphone/tablet, ma permette anche l'utilizzo come sistema vivavoce.

- Attivare il BT sul dispositivo esterno e collegarlo con V-20 DAB.
- Gestire la riproduzione tramite il dispositivo esterno o con ◀◀/▶▶ e ▶II.
- Se viene richiesta una password, inserire "0000".
- Il dispositivo si collega automaticamente all'ultimo dispositivo BT accoppiato.
- NFC: è possibile collegare un dispositivo BT anche tramite funzione NFC, se tale funzione è supportata. Attivare NFC sullo smartphone e poggiarlo sul punto dell'NFC. Quando l'accoppiamento è stato realizzato con successo, viene emesso un segnale acustico.
- Per accoppiare nuovamente, premere UNPAIR. BT LINK lampeggia sul display: il dispositivo si trova in modalità di accoppiamento.

AUX IN

Utilizzare un cavo audio (jack da 3,5 mm) per collegare dispositivi multimediali esterni (lettore MP3, lettore CD, smartphone, laptop, ecc.) all'ingresso audio sul pannello posteriore. Premere SOURCE (premere ripetutamente) per selezionare il modo AUX. Usate il dispositivo esterno per riprodurre i vostri dati audio.

Regola il volume di uscita del dispositivo esterno al 70-80% se usi l'uscita per le cuffie. Regola il volume del V-20.

ILLUMINAZIONE DISPLAY

Premere LIGHT per accendere l'illuminazione del display per 10 secondi, dopodiché si spegne.

PARAMETRI

Le impostazioni di sistema (ora, data, formato di indicazione, aggiornamento automatico e reset alle impostazioni di fabbrica) si trovano sotto MENU.

Premere MENU (o tenere premuto MENU sul telecomando) e scorrere con i tasti freccia. Premere ENTER per aprire un sottomenu e per confermare un valore modificato.

Factory Reset (riportare alle impostazioni di fabbrica)

Per resettare il dispositivo alle impostazioni di fabbrica, premere MENU e selezionare il sottomenu con i tasti freccia. Premere ENTER per aprire il menu di sistema. Scorrere fino alla voce SYSTEM RESET. Confermare con i tasti freccia e ENTER. Attenzione: tutte le emittenti e le impostazioni salvate vengono cancellate.

SMALTIMENTO



Se nel proprio paese si applicano le regolamentazioni inerenti lo smaltimento di dispositivi elettrici ed elettronici, questo simbolo sul prodotto o sulla confezione segnala che questi prodotti non possono essere smaltiti con i rifiuti normali e devono essere portati a un punto di raccolta di dispositivi elettrici ed elettronici. Grazie al corretto smaltimento dei vecchi dispositivi si tutela il pianeta e la salute delle persone da possibili conseguenze negative. Informazioni riguardanti il riciclo e lo smaltimento di questi prodotti si ottengono presso l'amministrazione locale oppure il servizio di gestione dei rifiuti domestici.

Il prodotto contiene batterie. Se nel proprio paese si applicano le regolamentazioni inerenti lo smaltimento di batterie, non possono essere smaltite con i normali rifiuti domestici. Preghiamo di informarvi sulle regolamentazioni vigenti sullo smaltimento delle batterie. Grazie al corretto smaltimento dei vecchi dispositivi si tutela l'ambiente e la salute delle persone da conseguenze negative.

DICHIARAZIONE DI CONFORMITÀ



Produttore:

Chal-Tec GmbH, Wallstraße 16, 10179 Berlino, Germania.

Importatore per la Gran Bretagna:

Berlin Brands Group UK Limited
PO Box 42
272 Kensington High Street
London, W8 6ND
United Kingdom

Il fabbricante, Chal-Tec GmbH, dichiara che il tipo di apparecchiatura radio V-20 DAB è conforme alla direttiva 2014/53/UE. Il testo completo della dichiarazione di conformità UE è disponibile al seguente indirizzo Internet: use.berlin/10029926

Geachte klant,

gefeliciteerd met de aanschaf van dit apparaat. Lees de hierna volgende handleiding aandachtig door en volg de instructies op om schade te voorkomen. Voor schade veroorzaakt door het niet in acht nemen van de instructies of door onjuist gebruik nemen wij geen verantwoordelijkheid. Scan de QR code voor toegang tot de meest actuele gebruikershandleiding en voor meer informatie rondom het artikel.



INHOUD



Technische gegevens	76
Veiligheidsinstructies	78
Overzicht apparaat	80
Afstandsbediening	82
Ingebruikname	83
Gebruiksaanwijzing	84
CD / USB	84
Radio: FM/DAB	85
DAB / FM	86
BT	86
AUX IN	87
Display verlichting	87
Instellingen	87
Instructies voor afvoer	88
Conformiteitsverklaring	88

TECHNISCHE GEGEVENS

Stroomvoorziening	230 V ~ 50 Hz, stroomverbruik max. 27 W.
Luidspreker	2 x 3", 10 W @ 4 Ω (THD bij 1 kHz: max. 10%)
Frequenties	FM: 87,5 MHz - 108 MHz/ DAB: 174 - 240 MHz
BT specificaties Frequentie Max. zendvermogen	2402–2480 MHz 4 dBm
USB	Compatibel met USB 1.1 & USB 2.0 Bestandstypes: MP3 (32 ~ 320 kbps)
CD	D/A converter: Multibit D/A converter Frequentiebereik: 20 - 20.000 Hz
Inhoud	Apparaat, afstandsbediening, gebruiksaanwijzing

VERKLARING VAN DE SYMBOLEN OP HET APPARAAT

	LET OP GEVAAR VOOR ELEKTRISCHE SCHOKKEN NIET OPENEN	
<p>LET OP! OPEN DE BEHUIZING NIET OM EEN ELEKTRISCHE SCHOK EN ERNSTIG PERSOONLIJK LETSEL TE VOORKOMEN. ER BEVINDEN ZICH BINNENIN GEEN COMPONENTEN DIE DOOR DE KLANT MOETEN WORDEN ONDERHOUDEN. WENDT U ZICH HIERVOOR UITSLUITEND TOT GEKWALIFICEERDE PERSONEN.</p>		
<p>WAARSCHUWING: OM HET RISICO OP BRAND OF EEN ELEKTRISCHE SCHOK TE VERMINDEREN, HET APPARAAT NIET AAN WATER, REGEN OF ANDERE VORMEN VAN VOCHT BLOOTSTELLEN.</p>		

	<p>Het bliksemsymbool met pijlpunt in een gelijkzijdige driehoek dient de gebruiker erop attent te maken dat een gevaarlijke, niet-geïsoleerde spanning in de behuizing van het artikel aanwezig is, die groot genoeg kan zijn om een elektrische schok te veroorzaken.</p>
	<p>Het uitroepteken in de gelijkzijdige driehoek is bedoeld om de gebruiker attent te maken op de aanwezigheid van belangrijke bedienings- en onderhoudsinstructies in de meegeleverde documentatie van dit apparaat.</p>

 <p>INVISIBLE LASER RADIATION WHEN OPEN AND INTERLOCK FAILED OR DEFEATED. AVOID DIRECT EXPOSURE TO LASER BEAM.</p>	<p>Laserveiligheid</p> <p>Dit toestel maakt gebruik van een optisch laserstraalsysteem in het CD-mechanisme, dat is uitgerust met ingebouwde veiligheidsvoorzieningen. Probeer het toestel niet te demonteren, maar neem contact op met gekwalificeerd onderhoudspersoneel. Blootstelling aan deze onzichtbare laserstraal kan schadelijk zijn voor het menselijk oog.</p>
---	---

DIT IS EEN KLASSE 1 LASERPRODUCT. HET GEBRUIK VAN ANDERE BEDIENINGSELEMENTEN, INSTELLINGEN OF PROCEDURES DAN IN DEZE HANDLEIDING WORDEN BESCHREVEN, KAN LEIDEN TOT GEVAARLIJKE BLOOTSTELLING AAN DE LASERSTRAAL.

VEILIGHEIDSINSTRUCTIES

Algemene instructies

- **Blikseminslag** - Wanneer u het toestel langere tijd niet gebruikt of als er onweer op komst is, neemt u de stekker uit het stopcontact of koppel het toestel los van de antenneaansluiting. Hierdoor wordt schade aan het apparaat als gevolg van blikseminslag en overspanning voorkomen.
- **Overbelasting** - Voorkom overbelasting van stopcontacten, verlengsnoeren of ingebouwde stopcontacten, aangezien dit kan leiden tot brand of elektrische schokken.
- **Vreemde objecten en vloeistof** - Duw nooit voorwerpen, van welke aard dan ook, door de openingen in het toestel, aangezien deze in contact kunnen komen met gevaarlijke spanningspunten of kortsluiting kunnen veroorzaken in onderdelen die brand of een elektrische schok kunnen veroorzaken. Knoei nooit vloeistoffen, van welke aard dan ook, op het toestel.
- **Reparatie en onderhoud** - Probeer het toestel niet zelf te repareren, want het openen of verwijderen van afdekkingen kan u blootstellen aan gevaarlijke spanning of andere gevaren. Laat alle onderhoudswerkzaamheden over aan hiervoor gekwalificeerd personeel.
- **Schade die onderhoud vereist** - Neem de stekker van het apparaat uit het stopcontact en neem contact op met gekwalificeerd personeel wanneer een van de volgende situaties zich voordoet:
 - a) Als de stroomkabel of de stekker beschadigd is.
 - b) Als er vloeistof op het toestel is gelekt of geknoeid of objecten op het toestel zijn gevallen.
 - c) Als het toestel is blootgesteld aan regen of water.
 - d) Als het toestel gevallen of beschadigd is.
 - e) Als het apparaat aanzienlijk minder goed functioneert.
- **Vervangende onderdelen** - Wanneer vervangende onderdelen nodig zijn, zorg er dan voor dat het gespecialiseerde bedrijf dat de onderdelen vervangt, alleen onderdelen gebruikt die door de fabrikant zijn goedgekeurd of dezelfde kenmerken hebben als het originele onderdeel. Ongeoorloofde vervanging kan leiden tot brand, elektrische schokken en andere gevaren.
- **Hitte** - Plaats het apparaat niet in de buurt van warmtebronnen zoals radiatoren, verwarmingsspiralen, kachels of andere objecten (inclusief versterkers).

Bijzondere instructies voor gebruik

- Kinderen vanaf 8 jaar en personen met een beperkte lichamelijke, sensorische en/of geestelijke gezondheid mogen het apparaat alleen gebruiken wanneer ze van tevoren door een voor hen verantwoordelijke persoon uitvoerig met de functies en veiligheidsinstructies van het apparaat vertrouwd zijn gemaakt en de hieraan verbonden risico's begrijpen.
- Controleer voor gebruik of het netsnoer onbeschadigd is. Wanneer de stroomkabel of stekker beschadigd is moet die door de fabrikant, een geautoriseerd bedrijf of een gelijkwaardig gekwalificeerd persoon worden vervangen.
- Kinderen moeten onder toezicht staan om te voorkomen dat ze met het apparaat spelen. Let erop dat kinderen en baby's niet met plastic of ander verpakkingsmateriaal spelen.
- Let erop dat de stekker/ adapter altijd gemakkelijk bereikbaar blijft, zodat het apparaat in geval van nood snel van het stroomnet kan worden losgekoppeld.
- Wanneer u het apparaat niet meer gebruikt schakelt u het uit en neemt u de stekker uit het stopcontact.

OVERZICHT APPARAAT

Bovenkant

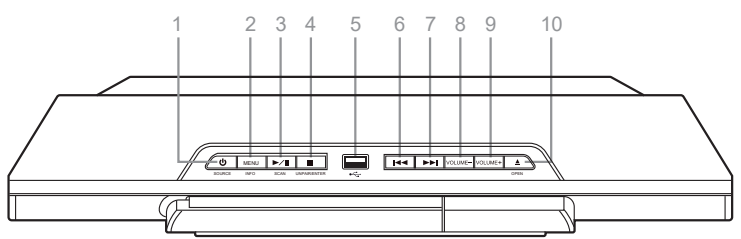

Voorkant

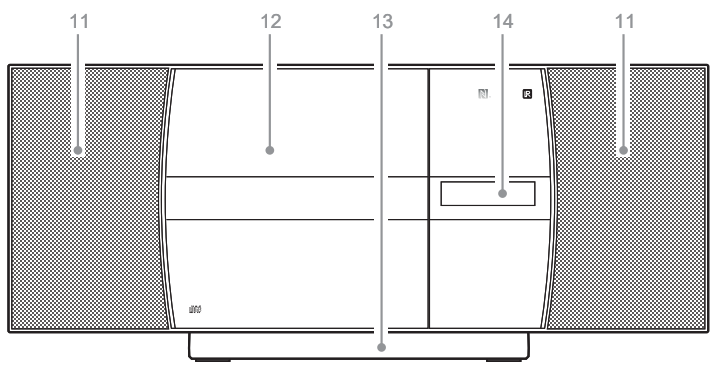

Achterkant

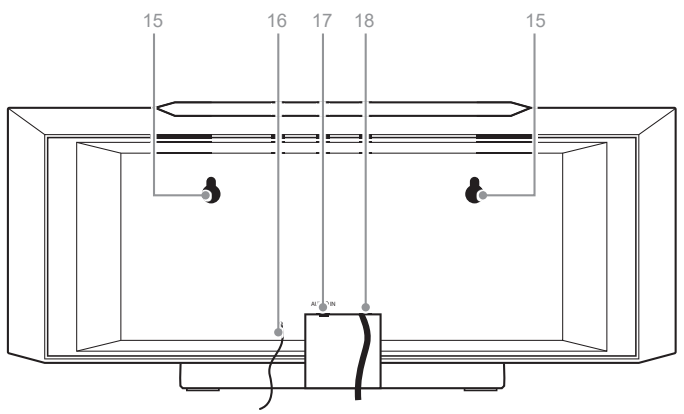

- 1 Stand-by/ Source
indrukken om aan te zetten;
Ingedrukt houden om uit te schakelen;
Wanneer ingeschakeld herhaaldelijk indrukken
voor bronselectie (FM/DAB/AUX).
- 2 Menu/ Info
- 3 Afspelen/ Pauze
- 4 Stop
- 5 USB-aansluiting
voor USB-opslagmedia
(niet geschikt als PC-aansluiting)
- 6 Vorige titel/ vorige zender/ zenderopslag
- 7 Volgende nummer/ volgende zender/
zenderopslag
- 8 Volume verminderen
- 9 Volume verhogen
- 10 CD deurtje openen
- 11 Luidspreker
- 12 CD-vak
- 13 Standvoet (verwijderbaar)
- 14 Display
- 15 Ogen voor wandmontage
- 16 Antenne
- 17 AUX ingang (3,5 mm)
- 18 Stroomkabel

AFSTANDSBEDIENUNG

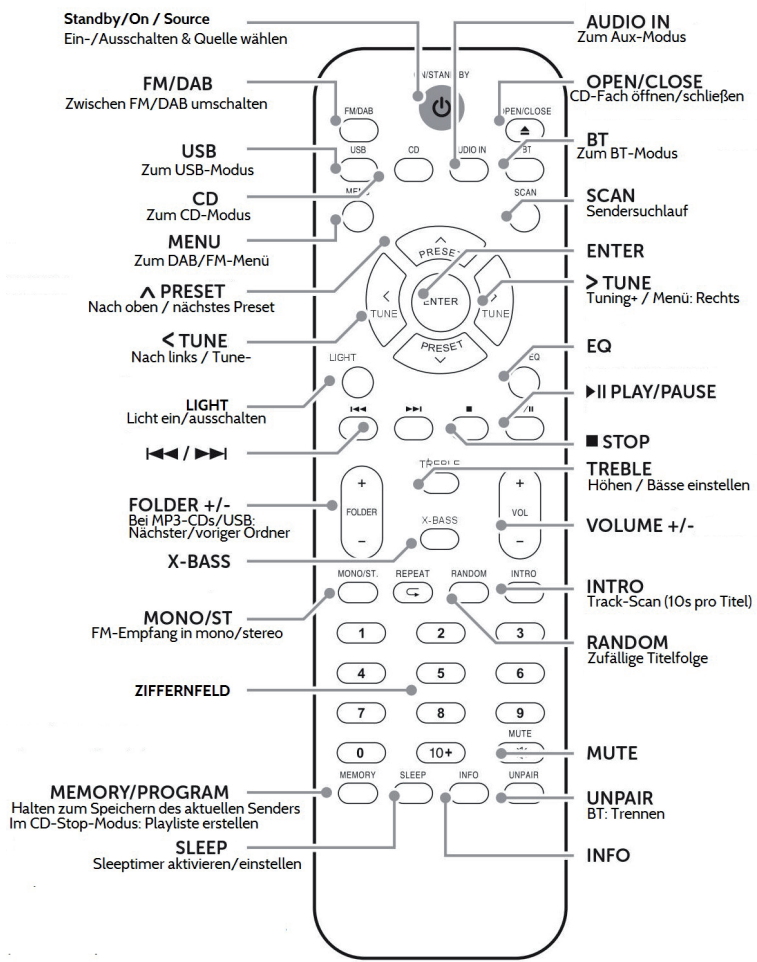

Standvoet

Om de standvoet te verwijderen, draait u het toestel om en schuift u de standvoet naar achteren in de richting van de pijl (afb. 1). Til hem dan naar boven. (Afb. 2) Ga op precies dezelfde manier te werk om de standvoet weer te bevestigen.

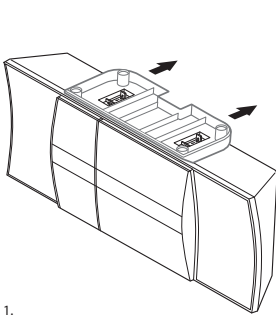

Fig 1.

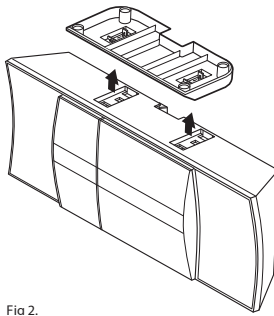
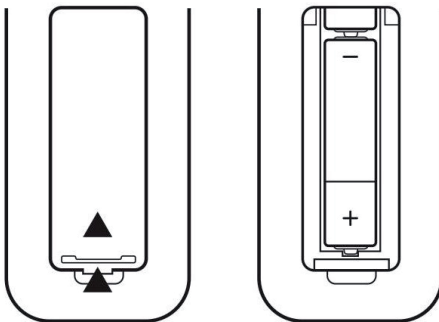

Fig 2.

INGEBRUIKNAME

Sluit de stroomkabel aan op een huishoudelijk stopcontact (230 V ~50 Hz).
Druk op POWER/STANDBY.

Plaats twee batterijen (type AAA) in de afstandsbediening. Let op de polariteit:



GEBRUIKSAANWIJZING

Algemene functies

MODE: zet het toestel aan met STANDBY/SOURCE. Druk vervolgens meerdere malen op deze toets om de inputmodus te kiezen: CD - DAB - FM - AUX - USB - BT.

VOL+/-: regel het volume met VOL +/-.

MUTE: druk op MUTE om de output te dempen. Druk nogmaals om het geluid weer aan te zetten.

X-BASS: schakel een basversterking in of uit met X-BASS. Een overeenkomstig pictogram wordt op het display weergegeven wanneer de basversterking actief is.

EQ: druk herhaaldelijk op de EQ toets om van preset te veranderen voor verschillende programma's/ inhoud (Klassiek - Pop - Vocal - Jazz - Flat - Rock - EQ off).

Sleep: druk herhaaldelijk op SLEEP om de sleepfunctie te activeren en om de inslaaptijd te programmeren (90 min - 80 min - 70 min - ... - 10 min - off). Na de ingestelde tijd gaat het apparaat automatisch in stand-by modus.

Functiewijze d. Cijfertoetsen: track 02: druk 2; track 12: druk eerst 2, dan 10+; track 22: druk eerst 2, dan tweemaal 10+.

CD / USB

- Zet het toestel aan door op STANDBY/SOURCE te drukken en selecteer met MODE de CD of USB modus.
- Druk op OPEN/CLOSE om het CD-vak te openen en plaats een muziek-CD met de bedrukte zijde naar voren. De CD wordt automatisch gelezen. Steek een USB-stick met muziekbestanden in de USB-poort aan de bovenkant om ze af te spelen.
- Regel het afspelen met de toetsen , ,  en .
- Voor mp3-CD's of USB-sticks met een mappenstructuur kunt u ook tussen mappen wisselen met de toetsen FOLDER+/-.
- Play Mode: gebruik de REPEAT (herhaal huidige track / herhaal alle tracks / herhaal ordner / repeat uit), INTRO (speel elke track gedurende 10 seconden) of RANDOM (willekeurige volgorde) knoppen op de afstandsbediening.

- Programmamodus: u kunt een afspeellijst met maximaal 20 items programmeren. Stop de weergave en druk op MEM. Selecteer de gewenste titel met ◀◀ / ▶▶ en druk opnieuw op MEM. Herhaal deze procedure tot 20 keer en start de weergave met ▶▶.

USB/ MP3 informatie

Verwijder de USB-stick niet tijdens het afspelen.

Er kunnen maximaal 999 bestanden en 99 mappen worden herkend.

Formateer uw USB opslagmedium met het bestandsformaat FAT 16 / FAT 32.

De snelheid waarmee bestanden gelezen worden kan afhangen van de hoeveelheid aanwezige bestanden.

RADIO: FM/DAB

DAB-functies

Wanneer de DAB-modus voor het eerst wordt geactiveerd, wordt automatisch een volledige zenderzoekopdracht uitgevoerd. De zenders worden in alfanumerieke volgorde opgeslagen. De eerste zender in de lijst wordt na het zoeken automatisch afgespeeld. Selecteer de gewenste zender uit de lijst met de pijltjestoetsen en druk dan op ENTER om deze af te spelen.

Om opnieuw te zoeken, houdt u MENU/INFO 3 seconden lang ingedrukt en drukt u op ENTER om te bevestigen.

Prune: gebruik de PRUNE-functie om DAB-zenders te wissen die niet meer op de frequentie uitzenden of om andere redenen niet (meer) te ontvangen zijn. Open het menu met MENU. Wanneer FULL SCAN wordt weergegeven, gaat u met de pijltjestoetsen naar het punt PRUNE en bevestigt u met ENTER

DRC: u bereikt zo ook de optie DRC (Dynamic Range Control). In het DRC submenu, selecteert u DCR OFF (functie inactief), DRC HIGH of DRC LOW (hoge of lage drempelwaarde). Druk telkens op ENTER om te bevestigen en het menu te verlaten.

DAB / FM

Gebruik de toetsen **◀◀ / ▶▶** om naar zenders te zoeken (ingedrukt houden om in de respectievelijke richting te zoeken).

Zender opslaan: houdt MEM ingedrukt en selecteer de gewenste geheugenplaats met de pijltjestoetsen. Druk op ENTER om te bevestigen. Of: druk op het gewenste nummer in het cijferveld en houdt het ingedrukt. Druk op MEM en vervolgens op de pijltjestoetsen van de afstandsbediening om direct tussen opgeslagen zenders te wisselen. Of: roep de zenders rechtstreeks op met de cijfertoetsen.

Druk op PLAY/PAUSE voor het automatisch zoeken naar zenders en het vervolgens opslaan van de gevonden zenders.

Houd de toetsen **◀◀ / ▶▶** gedurende 3 seconden ingedrukt om een zoekactie naar de volgende zender in de respectievelijke richting te starten. Druk op STOP om het zoeken te onderbreken.

Druk kort op de toetsen **◀◀ / ▶▶** om de FM-band handmatig in stappen van 0,05 Hz te scannen.

Druk op MONO/ST om te kiezen tussen mono- en stereo-ontvangst.

Druk meerdere malen op INFO om de weergave te wisselen.

FM: Radiotekst (indien uitgezonden) - Programmatype (genre) - Programmanaam (zendernaam) - Audiomodus (mono/stereo) - Time&Date (weergave van tijd en datum - automatisch bijgewerkt via FM/DAB).

DAB: DLS (zenderinformatie) - Signal strength (signaalsterkte) - Programmatype (genre) - Ensemble/Multiplex (groepsnaam van de zendfrequentie) - Kanaal (huidige zendfrequentie) - Modus (huidige modus) - Time&Date (weergave van tijd en datum).

BT

De BT-functie kan worden gebruikt voor het streamen van muziek vanaf uw smartphone/ tablet, maar maakt het niet mogelijk om hem te gebruiken voor handsfree functies.

- Activeer BT op uw BT-apparaat en maak verbinding met de V-20 DAB.
- Bedien de mediaweergave via uw externe apparaat of met de toetsen **◀◀ / ▶▶** en **▶▶**.
- Voer '0000' in als u om een wachtwoord wordt gevraagd.
- Het toestel maakt automatisch verbinding met het laatst verbonden BT-toestel.

- NFC: U kunt uw BT-apparaat ook via de NFC-functie verbinden als het NFC ondersteunt. Activeer daartoe NFC op uw smartphone en plaats deze op de plaats met het NFC-logo op de micro-installatie. Nadat de verbinding met succes tot stand is gebracht, hoort u een geluidssignaal.
- Om opnieuw te koppelen, druk op UNPAIR. BT LINK knippert op het display: het apparaat is in pairing modus.

AUX IN

Gebruik een audiokabel (3,5 mm klink) om externe media-apparaten (mp3-speler, CD-speler, smartphone, laptop, etc.) aan te sluiten op de AUDIO IN aan de achterkant. Selecteer de AUX modus met SOURCE (herhaaldelijk indrukken). Gebruik het externe apparaat om uw audiogegevens af te spelen.

Stel het uitgangsvolume van het externe apparaat in op ongeveer 70-80% als u de hoofdtelefoonuitgang gebruikt. Stel de V-20 af.

DISPLAY VERLICHTING

Druk op LIGHT om de displayverlichting gedurende 10 seconden in te schakelen nadat deze is uitgeschakeld.

INSTELLINGEN

De systeeminstellingen (tijd en datum, evenals weergaveformaat, automatisch bijwerken en factory reset) vindt u onder MENU.

Druk op MENU (of houdt MENU ingedrukt op de afstandsbediening) en blader vervolgens met de pijltjestoetsen. Druk telkens op ENTER om een submenu te openen en een gewijzigde waarde te bevestigen.

Factory reset (terugzetten naar fabrieksinstellingen)

Om het toestel terug te zetten naar de fabrieksinstellingen, drukt u op MENU en gebruikt u vervolgens de pijltjestoetsen om het submenu SYSTEM te kiezen. Druk op ENTER om het systeemmenu te openen. Blader vervolgens naar het sub-item SYSTEM RESET. Bevestig met de pijltjestoetsen en ENTER. Let op! Alle opgeslagen zenders en instellingen worden gewist.

INSTRUCTIES VOOR AFVOER



Wanneer in uw land een wettelijke regeling geldt voor het afvoeren van elektrische en elektronische apparaten, wijst dit symbool op het product zelf of op de verpakking erop dat het betreffende product niet met het huisvuil afgevoerd mag worden. In plaats daarvan dient het naar een centraal depot voor het recyclen van elektrische en elektronische apparaten te worden gebracht. Door het afval volgens de voorschriften af te voeren beschermt u het milieu en de gezondheid van uw medemensen tegen negatieve consequenties. Informatie over recycling en het afvoeren van dit product ontvangt u van uw gemeente of van uw plaatselijke grondstoffen- en afvaldienst.

Dit artikel bevat batterijen. Wanneer in uw land een wettelijke regeling is voor het afvoeren van batterijen, mogen batterijen niet met het huisvuil worden afgevoerd. Informeer naar de plaatselijke regelgeving inzake de afvoer van batterijen. Door het afval volgens de voorschriften af te voeren beschermt u het milieu en de gezondheid van uw medemensen tegen negatieve consequenties.

CONFORMITEITSVERKLARING

**Fabrikant:**

Chal-Tec GmbH, Wallstraße 16, 10179 Berlijn,
Duitsland.

Importeur voor Groot-Brittannië:

Berlin Brands Group UK Limited
PO Box 42
272 Kensington High Street
London, W8 6ND
United Kingdom

Hierbij verklaart Chal-Tec GmbH dat het radiosysteem type V-20 DAB voldoet aan de EU richtlijn 2014/53/EU. De volledige tekst van de EU-conformiteitsverklaring is beschikbaar onder het volgende internetadres: use.berlin/10029926

