

# HOT SPOT CRYSTAL SPOTLESS SMART

Infrarot-Heizung  
Infrared Heater  
Radiador infrarrojo  
Radiateur Infrarouge  
Radiatore a infrarossi  
Infrarood verwarming

10035064 10035065



COMFORTING  
OMFORTING  
FORTINGCOI  
TINGCOMFO  
COMFORTING  
OMFORTING  
FORTINGCOI  
TINGCOMFO

## KLARSTEIN

[www.klarstein.com](http://www.klarstein.com)

**Hinweis:** Dieses Produkt ist nur für gut isolierte Räume oder für den gelegentlichen Gebrauch geeignet.

**Note:** This product is only suitable for well insulated spaces or occasional use.

**Nota:** Este producto está indicado únicamente en lugares abrigados o para una utilización puntual.

**Remarque :** Ce produit ne peut être utilisé que dans des locaux bien isolés ou de manière occasionnelle.

**Advertencia:** Questo prodotto è adatto solo per spazi ben isolati o uso occasionale.

**Opmerking:** Dit product is alleen geschikt voor goed geïsoleerde ruimten of voor incidenteel gebruik.



**Sehr geehrter Kunde,**

wir gratulieren Ihnen zum Erwerb Ihres Gerätes. Lesen Sie die folgenden Hinweise sorgfältig durch und befolgen Sie diese, um möglichen Schäden vorzubeugen. Für Schäden, die durch Missachtung der Hinweise und unsachgemäßen Gebrauch entstehen, übernehmen wir keine Haftung. Scannen Sie den folgenden QR-Code, um Zugriff auf die aktuellste Bedienungsanleitung und weitere Informationen rund um das Produkt zu erhalten.

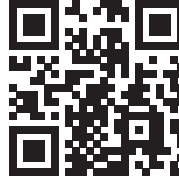

---

## INHALTSVERZEICHNIS

---

Sicherheitshinweise	4
Produktdatenblatt	5
Installation	6
Anzeigen und Funktionstasten	8
Inbetriebnahme und Bedienung	9
Gerätesteuerung per Smartphone	11
Reinigung und Pflege	12
Spezielle Entsorgungshinweise für Verbraucher in Deutschland	13
Hinweise zur Entsorgung	15
Konformitätserklärung	15

English	17
Español	29
Français	41
Italiano	53
Nederlands	65

---

## TECHNISCHE DATEN

---

Artikelnummer	10035064, 10035065
Spannung	220 – 240 V
Frequenz	50/ 60 Hz
Leistung	750 W

## SICHERHEITSHINWEISE

- Prüfen Sie vor der Benutzung die Spannung auf der Geräteplakette und schließen Sie das Gerät nur an Steckdosen an, die der Spannung des Geräts entsprechen.
- Falls das Netzkabel beschädigt ist, lassen Sie es von einer ausgebildeten Fachkraft ersetzen.
- Stellen Sie den Kamin nicht direkt unter der Steckdose auf.
- Halten Sie einen Meter Abstand zu brennbaren Materialien wie Möbeln, Vorhängen oder Ähnlichem.
- Lassen Sie das Gerät während der Benutzung nicht unbeaufsichtigt.
- Lassen Sie das Gerät nicht unbeaufsichtigt, während es an die Steckdose angeschlossen ist.
- Benutzen Sie das Gerät außerhalb der Reichweite von Kindern. Kinder dürfen das Gerät nur unter Aufsicht bedienen.
- Das Gerät ist nicht für den kommerziellen Gebrauch, sondern nur für Gebrauch im Haushalt und in ähnlichen Umgebungen vorgesehen.
- Benutzen Sie das Gerät nicht wenn es Fehlfunktionen aufweist oder in irgendeiner Form beschädigt wurde.
- Reparaturen dürfen nur von ausgebildeten Fachkräften durchgeführt werden.
- Falsch oder eigenständig ausgeführte Reparaturen stellen ein Verletzungsrisiko dar.
- Verlegen Sie das Netzkabel nicht unter Teppichen oder Läufern.
- Achten Sie darauf, dass das Netzkabel nicht über scharfe Kanten oder heiße Oberflächen verläuft.
- Decken Sie den Kamin nicht ab, um Überhitzen zu vermeiden.
- Benutzen Sie das Gerät nicht mit einem externen Timer, einer ferngesteuerten Steckdose oder einem anderen Gerät, das den Kamin automatisch ein- und ausschaltet.
- Tauchen Sie das Gerät nicht in Wasser oder andere Flüssigkeiten.
- Benutzen Sie das Gerät nicht in der Nähe von Badewannen, Duschen oder Swimmingpools.
- Benutzen Sie das Gerät nicht im Freien.
- Benutzen Sie das Gerät nicht mit nassen Händen.
- Benutzen Sie das Gerät nicht auf oder in der Nähe heißer Oberflächen.
- Benutzen Sie das Gerät nicht mit beschädigtem Netzkabel.
- Ziehen Sie vor der Reinigung den Stecker aus der Steckdose und lassen Sie das Gerät vollständig abkühlen.
- Benutzen Sie zur Reinigung keine Scheuermittel.
- Verwenden Sie nur Zubehör, das vom Hersteller ausdrücklich dafür zugelassen ist.
- Kinder, physisch und körperlich eingeschränkte Menschen sollten das Gerät nur benutzen, wenn sie vorher von einer Aufsichtsperson ausführlich mit den Funktionen und den Sicherheitsvorkehrungen vertraut gemacht wurden.
- Achten Sie darauf, dass Kinder nicht mit dem Gerät spielen.



### VORSICHT

Verbrennungsgefahr! Einige Geräteteile können sehr heiß werden. Achten Sie darauf, dass Sie oder Ihre Kinder sich nicht daran verbrennen.

# PRODUKDATENBLATT

Modellkennung(en)	10035064						
Angabe	Symbol	Wert	Einheit	Angabe	Einheit		
<b>Wärmeleistung</b>				<b>Nur bei elektrischen Speicher-Einzelraumheizgeräten: Art der Regelung der Wärmezufuhr</b>			
Nennwärmeleistung	$P_{nom}$	0,8	kW	Manuelle Regelung der Wärmezufuhr mit integriertem Thermostat	k.A.		
Mindestwärmeleistung (Richtwert)	$P_{min}$	k.A.	kW	Manuelle Regelung der Wärmezufuhr mit Rückmeldung der Raum- und/oder Außentemperatur	k.A.		
Maximale kontinuierliche Wärmeleistung	$P_{max,c}$	0,8	kW	Elektronische Regelung der Wärmezufuhr mit Rückmeldung der Raum- und/oder Außentemperatur	k.A.		
<b>Hilfsstromverbrauch</b>				Wärmeabgabe mit Gebläseunterstützung	k.A.		
Bei Nennwärmeleistung (Ventilator-Motor)	$e_{l_{max}}$	k.A.	kW	<b>Art der Wärmeleistung/Raumtemperaturkontrolle</b>			
Bei Mindestwärmeleistung (Ventilator-Motor)	$e_{l_{min}}$	k.A.	kW	Einstufige Wärmeleistung, keine Raumtemperaturkontrolle	nein		
Im Bereitschaftszustand	$e_{l_{SB}}$	0,90	kW	Zwei oder mehr manuell einstellbare Stufen, keine Raumtemperaturkontrolle	nein		
				Raumtemperaturkontrolle mit mechanischem Thermostat	nein		
				Mit elektronischer Raumtemperaturkontrolle	nein		
				Mit elektronischer Raumtemperaturkontrolle und Tageszeitregelung	nein		
				Mit elektronischer Raumtemperaturkontrolle und Wochentagsregelung	ja		
				<b>Sonstige Regelungsoptionen</b>			
				Raumtemperaturkontrolle mit Präsenzerkennung	nein		
				Raumtemperaturkontrolle mit Erkennung offener Fenster	nein		
				Mit Fernbedienungsoption	ja		
				Mit adaptiver Regelung des Heizbeginns	nein		
				Mit Betriebszeitbegrenzung	ja		
Mit Schwarzkugelsensor	nein						
Kontaktangaben	Chal-Tec GmbH, Wallstraße 16, 10179, Berlin, Deutschland						

# INSTALLATION

## Installationsanleitung

Wenn Sie über ein Werkzeug verfügen, können sie das Gerät gemäß der in der Bedienungsanleitung beschriebenen Vorgehensweise installieren. Es besteht ebenfalls die Möglichkeit, den Verkäufer, seinen Kundendienst oder eine in ähnlicher Weise qualifizierte Elektroinstallationsfirma mit der Installation des Geräts zu beauftragen.

### Schritt 1

Verwenden Sie vor der Installation des Geräts, wie in der Abbildung unten gezeigt, die Installationspositionierungskartonage A1 mit Löchern, um eine Markierung der Installationsposition an der Wand anzubringen (die Wand muss das Gewicht des Geräts tragen können). Beim Anbringen der Markierung muss die horizontale Seite der Pappe parallel zum Boden ausgerichtet sein. Auf der Position mit der Markierung bohren Sie vier Löcher mit einer Bohrung von 10 mm und einer Tiefe von nicht weniger als 70 mm. Achten Sie darauf, dass das Loch senkrecht zur Wand verläuft. Stellen Sie sicher, dass der seitliche Abstand und der vertikale Abstand zwischen zwei Löchern den Angaben in der Abbildung unten entsprechen:

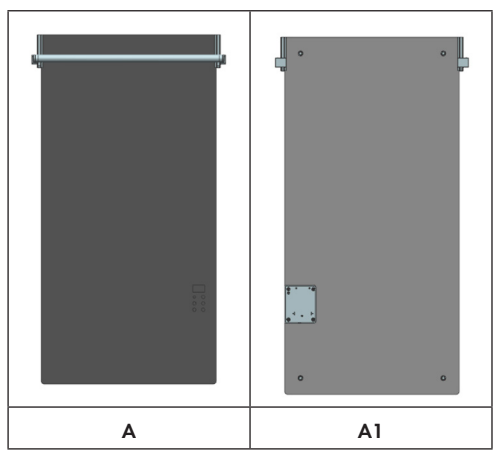

Der Abstand zwischen den Löchern sollte wie unten dargestellt sein:

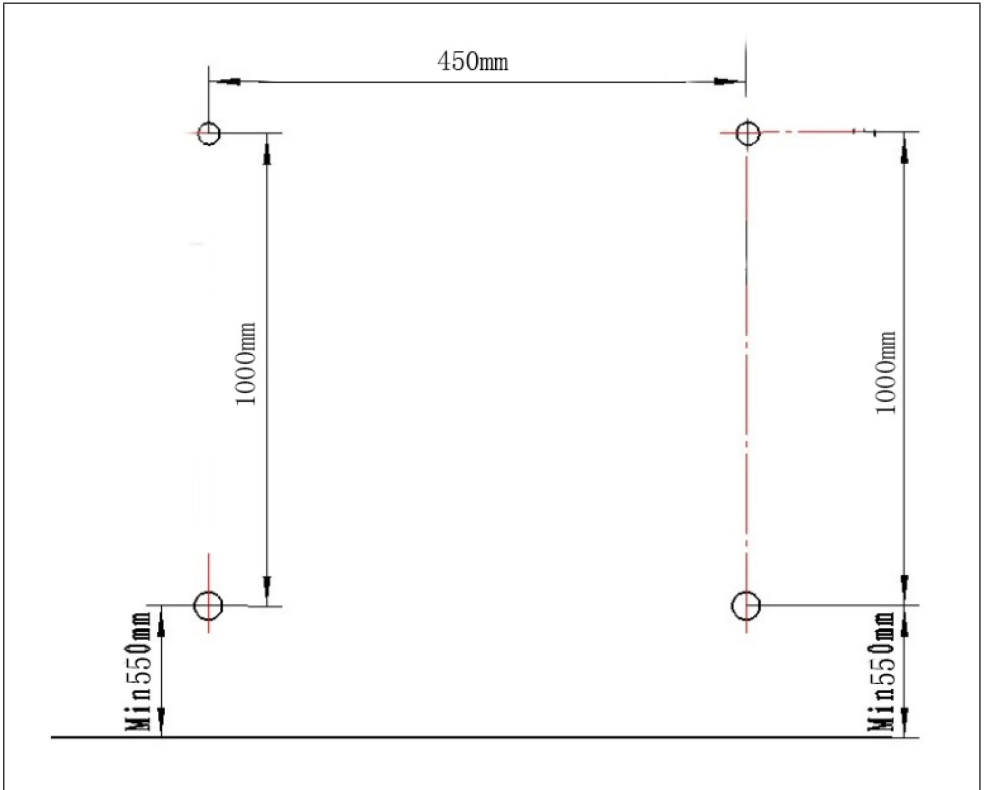

#### WARNUNG

Verletzungsgefahr! Dieses Gerät sollte zur Gefahrenvermeidung für kleine Kinder so installiert werden, dass sich die unterste beheizte Schiene 550 mm oberhalb des Bodens befindet.

Fixieren Sie die 4 Halterungen mit der Expansionschraube an der Wand. Die fixierten Halterungen können bewegt werden, um die Position anzupassen, damit das Glaspaneel fixiert werden kann.

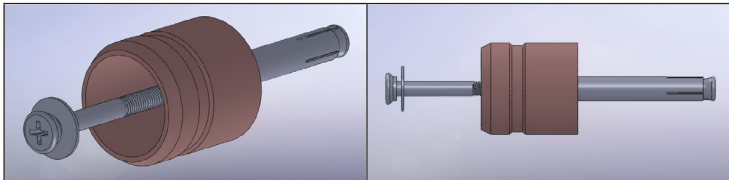

**Schritt 2**

Entfernen Sie zunächst die Schutzfolie an der Rückseite des Glases. Fixieren Sie anschließend das Glaspaneel an der bereits befestigten Wandhalterung. Beachten Sie, dass die befestigte Wandhalterung für die Installation des Glaspaneels bewegt werden kann. Ziehen Sie anschließend die Schrauben an der Seite jeder Halterungsabdeckung (insgesamt 4) fest.



**ANZEIGEN UND FUNKTIONSTASTEN**

**Bedienfeld**

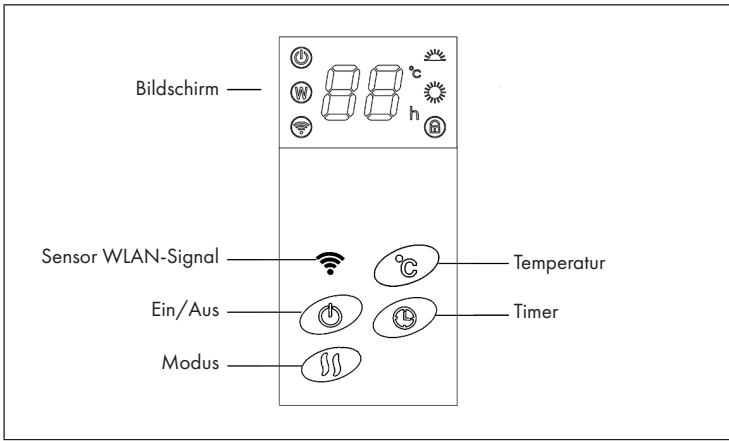



## Fernbedienung

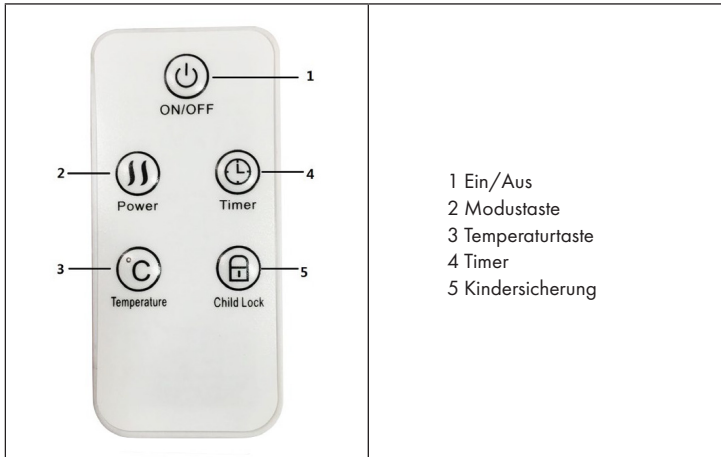

## INBETRIEBNAHME UND BEDIENUNG

Stellen Sie vor der Verwendung des Geräts sicher, dass sich das Gerät und dessen Zubehör in gutem Zustand befinden.

Da beim Versand aus dem Werk einige der Elemente zur Verpackung demontiert werden, werden diese speziellen Elemente bei der Entnahme aus dem Verpackungskarton getrennt voneinander entnommen. Da das Gerät hauptsächlich aus Glas besteht, überprüfen Sie bei der Entnahme aus der Verpackung sorgfältig, ob es in gutem Zustand ist. Wenn Sie feststellen, dass es während des Transportes beschädigt wurde, informieren Sie sofort den Hersteller oder den Kundendienst.

### Verwendung

- Platzieren Sie das Gerät auf einer stabilen Oberfläche.
- Stecken Sie den Netzstecker des Geräts in eine 220 -240 V ~ 50 Hz Steckdose und bringen Sie den Netzschalter, welcher sich an der Seite des Geräts befindet, in die Position „I“. Ein Piepton ist dann zu hören.
- Schalten Sie das Gerät durch Drückend der Taste  ein. Der LE-Bildschirm zeigt die Raumtemperatur an. Durch Berühren des Bedienfeldes oder der Fernbedienung können Sie die Leistung, die Temperatur und die Zeit einstellen.
- Schalten Sie das Gerät aus und ziehen Sie den Netzstecker aus der Steckdose, wenn dieses über einen längeren Zeitraum nicht in Verwendung ist.
- Decken Sie das Gerät keinesfalls ab. Das Gerät darf nicht in Duschen oder Swimmingpools gestellt werden.

### **Einschalten**

Bringen Sie zunächst den Netzschalter des Geräts, welcher sich an der Seite des Geräts befindet, in die Position „I“. Drücken Sie zur Funktionseinstellung die Taste . Im oberen Teil des Bedienfelds wird die Raumtemperatur angezeigt. Das Gerät läuft nun auf niedriger Leistungsstufe.

### **Modus**

Drücken Sie zur Anpassung der Leistung die Modustaste.

### **Temperatureinstellung**

Drücken Sie die Temperaturtaste, um die gewünschte Temperatur im Bereich von 5 °C – 40 °C einzustellen. Jedes Mal, wenn das Gerät gestartet wird, wird die Innentemperatur angezeigt. Wenn die Raumtemperatur die von Ihnen eingestellte Temperatur erreicht, wechselt das Gerät von der hohen auf die niedrige Leistungsstufe. Wenn die Raumtemperatur um mindestens 2 °C höher ist als die eingestellte Temperatur, stellt das Gerät den Betrieb ein. Sobald die Temperatur wieder um 2 °C sinkt, nimmt das Gerät, in Abhängigkeit von der eingestellten Zieltemperatur, den Betrieb wieder auf.

### **Timer**

Der Timer kann so eingestellt werden, dass das Gerät zu einem gewünschten Zeitpunkt automatisch ein- oder ausgeschaltet wird. Es kann ein Zeitintervall zwischen 1 und 24 Stunden eingestellt werden.

### **Kindersicherung**

Wenn Sie auf der Fernbedienung die Kindersicherungstaste 3 Sekunden lang gedrückt halten, werden alle Tasten deaktiviert. Sie können die Kindersicherung auf die gleiche Art und Weise deaktivieren. Sollten Sie die Fernbedienung nicht zur Hand haben, können Sie auf dem Bedienfeld für 5 Sekunden die Heiztaste gedrückt halten, um den Bildschirm zu sperren/ entsperren.

---

## GERÄTESTEUERUNG PER SMARTPHONE

---

Wenn Sie Ihr Klarstein-Gerät in Ihr heimisches WLAN einbinden, können Sie es ganz bequem über die dazugehörige Klarstein-App bedienen. Die App ermöglicht es Ihnen, nicht nur das Gerät über Ihr Smartphone fernzusteuern, sondern bietet Ihnen zudem Zugang zu Rezepten und weiterführenden Informationen.

Gehen Sie folgendermaßen vor, um Ihr Smartphone mit Ihrem Klarstein-Gerät zu verbinden:

- 1 Laden Sie zuerst die Klarstein-App herunter, indem Sie mit Ihrem Smartphone den QR-Code scannen (siehe unten) oder laden Sie diese direkt aus dem App Store oder bei Google Play herunter.
- 2 Versichern Sie sich, dass Ihr Smartphone mit demselben WLAN-Netzwerk verbunden ist, mit dem Ihr Klarstein-Gerät verbunden werden soll.
- 3 Öffnen Sie die Klarstein-App.
- 4 Melden Sie sich mit Ihrem Konto an. Wenn Sie noch keinen Account haben, registrieren Sie sich in der Klarstein-App.
- 5 Folgen Sie den Anweisungen der App.

### App-Download

Verwenden Sie die Scan-Funktion Ihres Handys, um den QR-Code zu scannen, und speichern Sie die App auf Ihrem Smartphone.

**Hinweis:** Weitere Hinweise zur Bedienung der App und Hilfestellungen zur Herstellung der Verbindung mit Ihrem Gerät liefert Ihnen die App, sobald Sie sie das erste Mal öffnen.

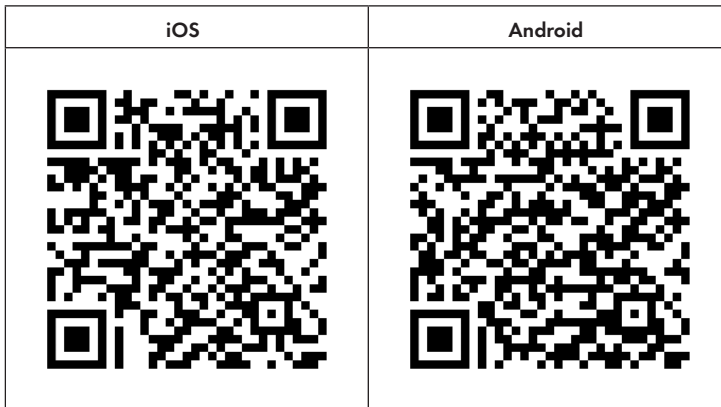

## Fehlerbehebung bei Verbindungsproblemen

Wenn Ihr Klarstein-Gerät im WLAN nicht gefunden werden kann, überprüfen Sie Folgendes:

- Ist das Gerät eingesteckt?
- Ist die WLAN-Funktion des Smartphones aktiviert?
- Ist die WLAN-Funktion des Klarstein-Gerätes aktiviert? (Befolgen Sie die Anweisungen in der App.)
- Ist das WLAN-Passwort korrekt eingegeben worden?
- Befinden sich Router, Klarstein-Gerät und Smartphone während des Kopplungsversuches in unmittelbarer Nähe? (Idealerweise nicht mehr als 5 m voneinander entfernt.)
- Falls Sie in den Einstellungen ihres WLAN-Routers das 2,4-GHz-Band deaktiviert haben, aktivieren Sie dieses in Ihren Routereinstellungen.

**Hinweis:** Für weitere Hilfestellungen folgen Sie den Anweisungen der App beim Verbindungsaufbau.

---

## REINIGUNG UND PFLEGE

---

- Ziehen Sie vor der Reinigung und Wartung des Geräts immer den Netzstecker aus der Steckdose und lassen Sie das Gerät vollständig abkühlen.
- Reinigen Sie die Luftauslässe regelmäßig.
- Verwenden Sie zur Reinigung niemals aggressive oder scheuernde Reinigungsmittel.
- Reinigen Sie die Außenhülle mit einem weichen, feuchten Tuch. Lassen Sie keine Flüssigkeit in das Heizgerät eindringen!
- Verwenden Sie keinen Alkohol, Benzin, Scheuermittel, Möbelpolitur oder grobe Bürsten zur Reinigung der Heizung. Dies kann zur Beschädigung oder Abnutzung der Oberfläche des Heizgerätes führen.
- Wenn Sie die Heizung längere Zeit nicht benutzen, entnehmen Sie bitte die Batterien der Fernbedienung (um Korrosion zu vermeiden) und bewahren Sie die Fernbedienung an einem sicheren Ort auf.

## SPEZIELLE ENTSORGUNGSHINWEISE FÜR VERBRAUCHER IN DEUTSCHLAND

Entsorgen Sie Ihre Altgeräte fachgerecht. Dadurch wird gewährleistet, dass die Altgeräte umweltgerecht verwertet und negative Auswirkungen auf die Umwelt und menschliche Gesundheit vermieden werden. Bei der Entsorgung sind folgende Regeln zu beachten:

- Jeder Verbraucher ist gesetzlich verpflichtet, Elektro- und Elektronikaltgeräte (Altgeräte) sowie Batterien und Akkus getrennt vom Hausmüll zu entsorgen. Sie erkennen die entsprechenden Altgeräte durch folgendes Symbol der durchgestrichene Mülltonne (WEEE Symbol). 
- Sie haben Altbatterien und Altakkumulatoren, die nicht vom Altgerät umschlossen sind, sowie Lampen, die zerstörungsfrei aus dem Altgerät entnommen werden können, vor der Abgabe an einer Entsorgungsstelle vom Altgerät zerstörungsfrei zu trennen.
- Bestimmte Lampen und Leuchtmittel fallen ebenso unter das Elektro- und Elektronikgesetz und sind dementsprechend wie Altgeräte zu behandeln. Ausgenommen sind Glühbirnen und Halogenlampen. Entsorgen Sie Glühbirnen und Halogenlampen bitte über den Hausmüll, sofern Sie nicht das WEEE Symbol tragen.
- Jeder Verbraucher ist für das Löschen von personenbezogenen Daten auf dem Elektro- bzw. Elektronikgerät selbst verantwortlich.

### Rücknahmepflicht der Vertreiber

Vertreiber mit einer Verkaufsfläche für Elektro- und Elektronikgeräte von mindestens 400 Quadratmetern sowie Vertreiber von Lebensmitteln mit einer Gesamtverkauffläche von mindestens 800 Quadratmetern, die mehrmals im Kalenderjahr oder dauerhaft Elektro- und Elektronikgeräte anbieten und auf dem Markt bereitstellen, sind verpflichtet,

- 1 bei der Abgabe eines neuen Elektro- oder Elektronikgerätes an einen Endnutzer ein Altgerät des Endnutzers der gleichen Geräteart, das im Wesentlichen die gleichen Funktionen wie das neue Gerät erfüllt, am Ort der Abgabe oder in unmittelbarer Nähe hierzu unentgeltlich zurückzunehmen und
- 2 auf Verlangen des Endnutzers Altgeräte, die in keiner äußeren Abmessung größer als 25 Zentimeter sind, im Einzelhandelsgeschäft oder in unmittelbarer Nähe hierzu unentgeltlich zurückzunehmen; die Rücknahme darf nicht an den Kauf eines Elektro- oder Elektronikgerätes geknüpft werden und ist auf drei Altgeräte pro Geräteart beschränkt.

- Bei einem Vertrieb unter Verwendung von Fernkommunikationsmitteln ist die unentgeltliche Abholung am Ort der Abgabe auf Elektro- und Elektronikgeräte der Kategorien 1, 2 und 4 gemäß § 2 Abs. 1 ElektroG, nämlich „Wärmeüberträger“, „Bildschirmgeräte“ (Oberfläche von mehr als 100 cm<sup>2</sup>) oder „Großgeräte“ (letztere mit mindestens einer äußeren Abmessung über 50 Zentimeter) beschränkt. Für andere Elektro- und Elektronikgeräte (Kategorien 3, 5, 6) ist eine Rückgabemöglichkeit in zumutbarer Entfernung zum jeweiligen Endnutzer zu gewährleisten.
- Altgeräte dürfen kostenlos auf dem lokalen Wertstoffhof oder in folgenden Sammelstellen in Ihrer Nähe abgegeben werden:  
[www.take-e-back.de](http://www.take-e-back.de)
- Für Elektro- und Elektronikgeräte der Kategorien 1, 2 und 4 anbieten wir auch die Möglichkeit einer unentgeltlichen Abholung am Ort der Abgabe. Beim Kauf eines Neugeräts haben Sie die Möglichkeit eine Altgerätabholung über die Webseite auszuwählen.
- Batterien können überall dort kostenfrei zurückgegeben werden, wo sie verkauft werden (z. B. Super-, Bau-, Drogeriemarkt). Auch Wertstoff- und Recyclinghöfe nehmen Batterien zurück. Sie können Batterien auch per Post an uns zurücksenden. Altbatterien in haushaltsüblichen Mengen können Sie direkt bei uns von Montag bis Freitag zwischen 08:00 und 16:00 Uhr unter der folgenden Adresse unentgeltlich zurückgeben:

**Chal-Tec Fulfillment GmbH**  
**Norddeutschlandstr. 3**  
**47475 Kamp-Lintfort**

- Wichtig zu beachten ist, dass Lithiumbatterien aus Sicherheitsgründen vor der Rückgabe gegen Kurzschluss gesichert werden müssen (z. B. durch Abkleben der Pole).
- Finden sich unter der durchgestrichenen Mülltonne auf der Batterie zusätzlich die Zeichen Cd, Hg oder Pb ist das ein Hinweis darauf, dass die Batterie gefährliche Schadstoffe enthält. (»Cd« steht für Cadmium, »Pb« für Blei und »Hg« für Quecksilber).

### **Hinweis zur Abfallvermeidung**

Indem Sie die Lebensdauer Ihrer Altgeräte verlängern, tragen Sie dazu bei, Ressourcen effizient zu nutzen und zusätzlichen Müll zu vermeiden. Die Lebensdauer Ihrer Altgeräte können Sie verlängern indem Sie defekte Altgeräte reparieren lassen. Wenn sich Ihr Altgerät in gutem Zustand befindet, könnten Sie es spenden, verschenken oder verkaufen.

---

## HINWEISE ZUR ENTSORGUNG

---



Wenn es in Ihrem Land eine gesetzliche Regelung zur Entsorgung von elektrischen und elektronischen Geräten gibt, weist dieses Symbol auf dem Produkt oder auf der Verpackung darauf hin, dass dieses Produkt nicht im Hausmüll entsorgt werden darf. Stattdessen muss es zu einer Sammelstelle für das Recycling von elektrischen und elektronischen Geräten gebracht werden. Durch regelkonforme Entsorgung schützen Sie die Umwelt und die Gesundheit Ihrer Mitmenschen vor negativen Konsequenzen. Informationen zum Recycling und zur Entsorgung dieses Produkts, erhalten Sie von Ihrer örtlichen Verwaltung oder Ihrem Hausmüllentsorgungsdienst.

---

## KONFORMITÄTSERKLÄRUNG

---

**Hersteller:**

Chal-Tec GmbH, Wallstraße 16, 10179 Berlin, Deutschland.

**Importeur für Großbritannien:**

Berlin Brands Group UK Limited  
PO Box 42  
272 Kensington High Street  
London, W8 6ND  
United Kingdom

Hiermit erklärt Chal-Tec GmbH, dass der Funkanlagentyp Hot Spot Crystal Spotless Smart der Richtlinie 2014/53/EU entspricht. Der vollständige Text der EU-Konformitätserklärung ist unter der folgenden Internetadresse verfügbar: [use.berlin/10035064](https://www.chaltec.com/berlin/10035064)





**Dear Customer,**

Congratulations on purchasing this device. Please read the following instructions carefully and follow them to prevent possible damages. We assume no liability for damage caused by disregard of the instructions and improper use. Scan the QR code to get access to the latest user manual and more product information.

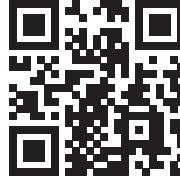

---

## CONTENT

---

Safety Instructions	18
Product Data Sheet	19
Installation	20
Displays and Function Keys	22
Commissioning and Operation	23
Device Control by Smartphone	25
Cleaning and Care	26
Disposal Considerations	27
Declaration of Conformity	27

---

## TECHNICAL DATA

---

Item number	10035064, 10035065
Voltage	220 – 240 V
Frequency	50/ 60 Hz
Performance	750 W
WiFi standard	802.11 b/g/n
WiFi frequency	2,4 GHz
WiFi radio-frequency power (max.)	20 dBm

## SAFETY INSTRUCTIONS

- Do not use the appliance until it is securely fixed as described in this manual.
- Check that the voltage indicates on the data plate corresponds with that of the local network before connecting the appliance to the mains power supply.
- If the supply cord is damaged, it must be replaced by a qualified engineer in order to avoid a hazard.
- The fireplace heater must not be positioned directly under the power socket.
- Keep furniture, curtains and other flammable material at least 1 meter away from the appliance.
- Do not leave the appliance unattended during use.
- Do not leave the appliance unattended whilst connected to the mains supply.
- Keep out of reach of children and do not allow them to operate this appliance.
- This appliance is intended for household use only and should not be used for industrial purposes.
- Do not operate this appliance after a malfunction or after being damaged in any way.
- Repairs to electrical appliances should only be performed by a qualified electrician.
- Improper repairs may place user at serious risk.
- Do not run the mains cable under carpets, rugs, etc.
- Do not allow the mains cable to hang over sharp edges or come in contact with hot surfaces.
- In order to avoid overheating, do not cover the heater.
- Do not use this heater with a programmer, timer, separate remote control system or any other device that switches the heater on automatically, since a fire risk exists if the heater is covered or positioned incorrectly.
- Never immerse the product in water or any other liquid for any reasons.
- Do not use this heater in the immediate surroundings of a bath, a shower or a swimming pool.
- Do not use the appliance outdoors.
- Do not use if you have wet hands.
- Never use the appliance on or near hot surfaces.
- Do not operate with a damaged cord.
- Before cleaning the appliance, make sure it is unplugged from the power and that it is completely cooled.
- Do not clean the appliance with abrasive chemicals.
- Never use accessories that are not recommended or supplied by the manufacturer. It could cause danger to the user or damage to the appliance.
- This appliance is not intended for use by persons (including children) with reduced Physical, sensory or mental capabilities, or lack of experience and knowledge unless they have been given supervision or instruction concerning use of the appliance by a person responsible for their safety.
- Children should be supervised to ensure that they do not play with the appliance.



### CAUTION

Risk of burns! Some parts of this product can become very hot and cause burns. Particular attention has to be given where children and vulnerable people are present.

## PRODUCT DATA SHEET

Model identifier(s):	10035064						
Item	Symbol	Value	Unit	Item	Unit		
<b>Heat output</b>				<b>Type of heat input, for electric storage local space heaters only</b>			
Nominal heat output	$P_{nom}$	0,8	kW	manual heat charge control, with integrated thermostat	N/A		
Minimum heat output (indicative)	$P_{min}$	N/A	kW	manual heat charge control with room and/or outdoor temperature feedback	N/A		
Maximum continuous heat output	$P_{max,c}$	0,8	kW	electronic heat charge control with room and/or outdoor temperature feedback	N/A		
<b>Auxiliary electricity consumption</b>				fan assisted heat output	N/A		
At nominal heat output (fan motor)	$el_{max}$	N/A	kW	<b>Type of heat output/room temperature control</b>			
At minimum heat output (fan motor)	$el_{min}$	N/A	kW	single stage heat output and no room temperature control	no		
In standby mode	$el_{SB}$	0,90	kW	Two or more manual stages, no room temperature control	no		
				with mechanic thermostat room temperature control	no		
				with electronic room temperature control	no		
				electronic room temperature control plus day timer	no		
				electronic room temperature control plus week timer	yes		
				<b>Other control options (multiple selections possible)</b>			
				room temperature control, with presence detection	no		
				room temperature control, with open window detection	no		
				with distance control option	yes		
				with adaptive start control	no		
				with working time limitation	yes		
				with black bulb sensor	no		
				Contact details	Chal-Tec GmbH, Wallstraße 16, 10179, Berlin, Germany		

---

## INSTALLATION

---

### Installation instructions

If you have a tool, you can install the device according to the procedure described in the operating instructions. It is also possible to ask the seller, his service department or a similarly qualified electrical installation company to install the equipment.

#### Step 1

Before installing the unit as shown in the figure below, use the installation positioning cardboard box A1 with holes to mark the installation position on the wall (the wall must be able to support the weight of the unit). When applying the mark, the horizontal side of the cardboard must be parallel to the floor. In the position with the mark, drill four holes with a 10 mm hole and a depth of no less than 70 mm. Make sure that the hole is perpendicular to the wall. Make sure that the lateral distance and the vertical distance between two holes are as shown in the figure below:

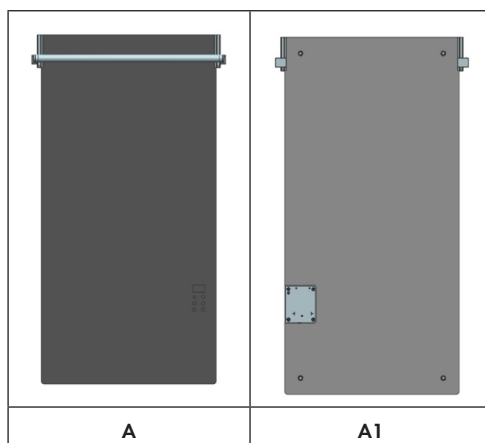

The distance between the holes should be as shown below:

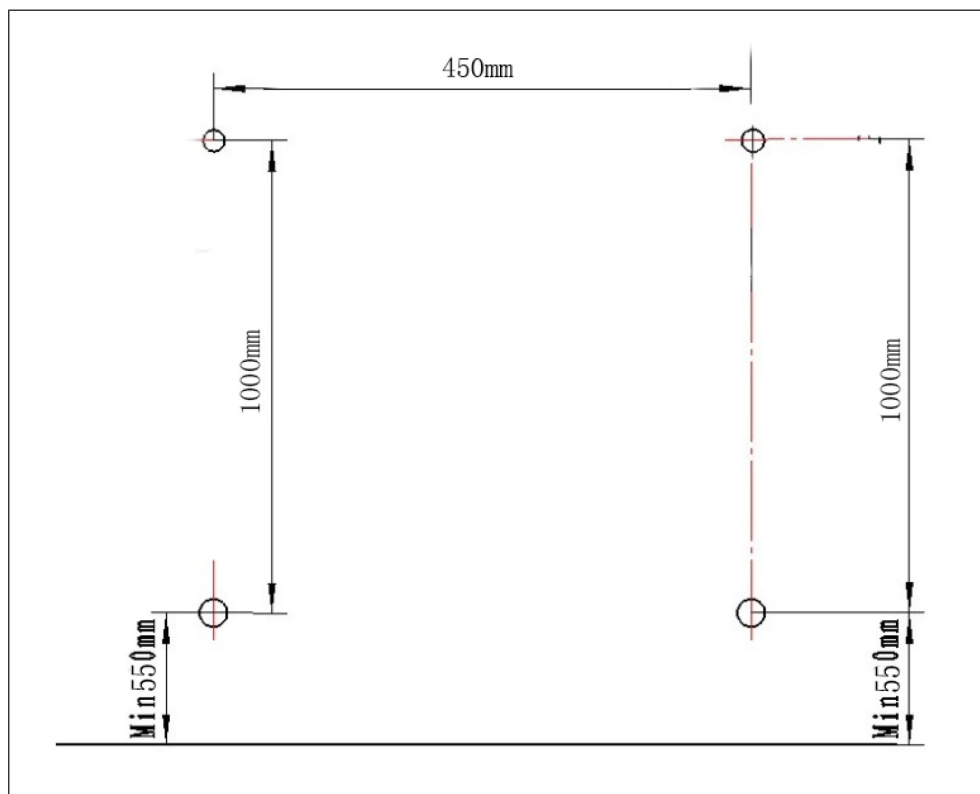

**WARNING**

Danger of injury! To avoid danger for small children, this unit should be installed so that the lowest heated rail is 550 mm above the floor.

Fix the 4 brackets to the wall with the expansion screw. The fixed brackets can be moved to adjust the position to fix the glass panel.

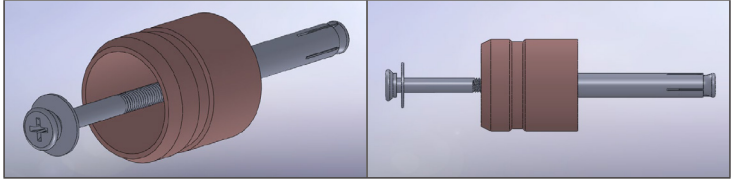

**Step 2**

First remove the protective film on the back of the glass. Then fix the glass panel to the already attached wall bracket. Note that the attached wall bracket can be moved for the installation of the glass panel. Then tighten the screws on the side of each bracket cover (4 in total).

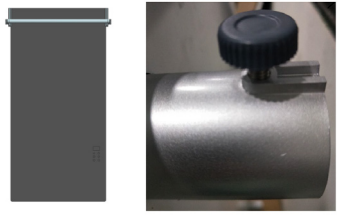

---

## DISPLAYS AND FUNCTION KEYS

---

### Control panel

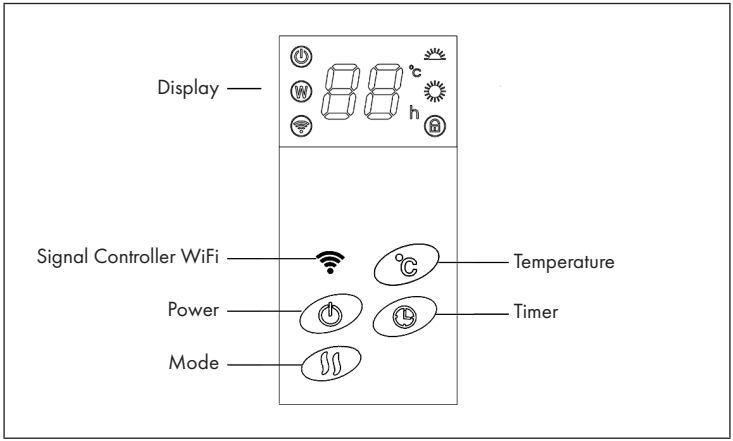

## Remote control

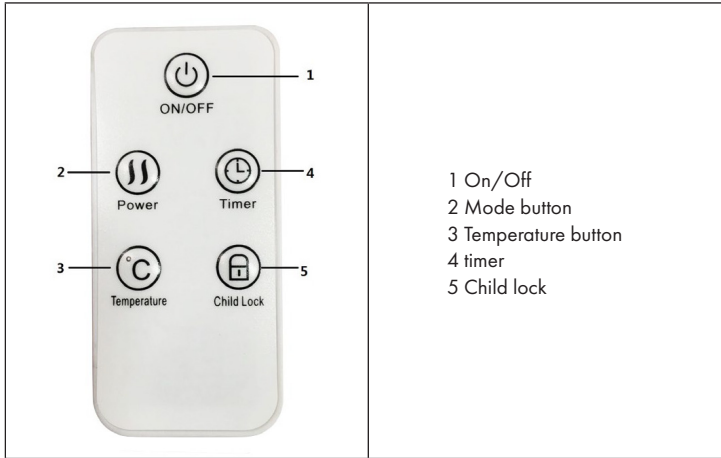

- 1 On/Off
- 2 Mode button
- 3 Temperature button
- 4 timer
- 5 Child lock

## COMMISSIONING AND OPERATION

Before using the device, make sure that the device and its accessories are in good condition.

Since some of the elements are disassembled for packing when shipped from the factory, these special elements are removed separately when you take them out of the packing box. Since the unit is mainly made of glass, carefully check that it is in good condition when removing it from the packaging. If you discover that it has been damaged during transport, immediately inform the manufacturer or customer service.

### Operation

- Place the device on a stable surface.
- Insert the power plug of the unit into a 220-240 V ~ 50 Hz power outlet and set the power switch located on the side of the unit to the „I“ position. A beep will then be heard.
- Switch the unit on by pressing the button . The LE screen displays the room temperature. You can set the power, temperature and time by touching the control panel or remote control.
- Turn the unit off and unplug the power cord from the wall outlet when it is not used for a long period of time.
- Do not cover the unit under any circumstances. Do not place the unit in showers or swimming pools.

### Switch on

First, set the power switch of the device, which is located on the side of the device, to the „I“ position. Press the button  to set the function. The upper part of the control panel displays the room temperature. The unit will now run at a low power level.

### Mode

Press the Mode button to adjust the power.

### Temperature adjustment

Press the temperature button to set the desired temperature in the range 5 °C - 40 °C. Each time the appliance is started, the indoor temperature is displayed. When the indoor temperature reaches the temperature you set, the unit will switch from high to low power. If the room temperature is at least 2 °C higher than the set temperature, the unit stops operating. As soon as the temperature drops by 2 °C again, the unit resumes operation, depending on the set target temperature.

### Timer

The timer can be set to automatically switch the unit on or off at a desired time. A time interval between 1 and 24 hours can be set.

### Parental lock

If you press and hold the parental control button on the remote control for 3 seconds, all buttons are disabled. You can deactivate the parental control in the same way. If you do not have the remote control at hand, you can press and hold the heat button on the control panel for 5 seconds to lock/unlock the screen.



---

## DEVICE CONTROL BY SMARTPHONE

---

If you integrate the device into your home WiFi, you can conveniently operate it via the associated Klarstein app. The app not only allows you to remotely control the device via your smartphone, but also gives you access to recipes and additional information.

Follow these steps to connect your smartphone to your Klarstein device:

- 1 Download the Klarstein app first by scanning the QR code with your smartphone (see below), or download it directly from App Store or Google Play.
- 2 Make sure your smartphone is connected to the same WiFi network that your Klarstein device is to be connected to.
- 3 Open the Klarstein app.
- 4 Sign in to your account. If you do not have an account, sign up in the Klarstein app.
- 5 Follow the instructions from the app.

### App Download

Use the scan function of your smartphone to scan the QR code and save the app on your smartphone.

**Note:** The app provides further information on how to use the app and help on how to connect to your device as soon as you open it for the first time.

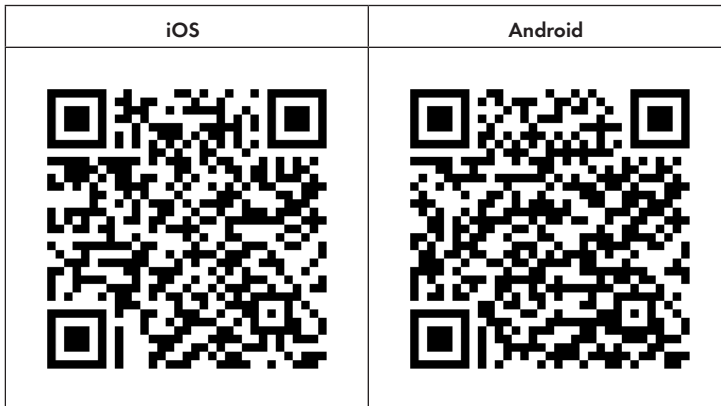

## Troubleshooting connection problems

If your Klarstein device cannot be found in the WLAN, check the following:

- Is the device plugged in?
- Is the WiFi feature of my phone enabled?
- Is the WiFi function of the Klarstein device activated? (Follow the instructions in the app)
- Has the WLAN password been entered correctly?
- Are the router, Klarstein device and smartphone in the immediate vicinity during the connection attempt? (Ideally no more than 5 m apart)
- If you have deactivated the 2.4 GHz band in the settings of your wireless router, activate it in your router settings.

**Note:** For further help, follow the instructions in the app when setting up the connection.

---

## CLEANING AND CARE

---

- Always unplug the appliance from the power outlet and allow it to cool down completely before cleaning and servicing the appliance.
- Clean the air vents regularly.
- Never use aggressive or abrasive cleaning agents for cleaning.
- Clean the outer cover with a soft, damp cloth. Do not allow any liquid to penetrate the heater!
- Never use alcohol, petrol, abrasive cleaners, furniture polish or coarse brushes to clean the heater. This may cause damage or wear to the surface of the heater.
- If you do not use the heater for a long time, remove the batteries from the remote control (to prevent corrosion) and store the remote control in a safe place.

---

## DISPOSAL CONSIDERATIONS

---



If there is a legal regulation for the disposal of electrical and electronic devices in your country, this symbol on the product or on the packaging indicates that this product must not be disposed of with household waste. Instead, it must be taken to a collection point for the recycling of electrical and electronic equipment. By disposing of it in accordance with the rules, you are protecting the environment and the health of your fellow human beings from negative consequences. For information about the recycling and disposal of this product, please contact your local authority or your household waste disposal service.

---

## DECLARATION OF CONFORMITY

---

**Manufacturer:**

Chal-Tec GmbH, Wallstrasse 16, 10179 Berlin, Germany.

**Importer for Great Britain:**

Berlin Brands Group UK Limited  
 PO Box 42  
 272 Kensington High Street  
 London, W8 6ND  
 United Kingdom

Hereby, Chal-Tec GmbH declares that the radio equipment type Hot Spot Crystal Spotless Smart is in compliance with Directive 2014/53/EU. The full text of the EU declaration of conformity is available at the following internet address: [use.berlin/10035064](http://use.berlin/10035064)

**For Great Britain:** Hereby, Chal-Tec GmbH declares that the radio equipment type Hot Spot Crystal Spotless Smart is in compliance with the relevant statutory requirements. The full text of the declaration of conformity is available at the following internet address: [use.berlin/10035064](http://use.berlin/10035064)



**Estimado cliente:**

Le felicitamos por la adquisición de este producto. Lea atentamente el siguiente manual y siga cuidadosamente las instrucciones de uso con el fin de evitar posibles daños. La empresa no se responsabiliza de los daños ocasionados por un uso indebido del producto o por haber desatendido las indicaciones de seguridad. Escanee el código QR para obtener acceso al manual de usuario más reciente y otra información sobre el producto:

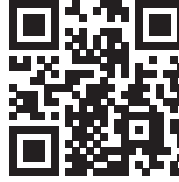

---

## ÍNDICE DE CONTENIDOS

---

Indicaciones de seguridad	30
Hoja de datos del producto	31
Instalación	32
Indicadores y teclas de función	34
Puesta en funcionamiento	35
Control del dispositivo por smartphone	37
Limpieza y cuidado	38
Retirada del aparato	39
Declaración de conformidad	39

---

## DATOS TÉCNICOS

---

Número de artículo	10035064, 10035065
Frecuencia	220 – 240 V
Tensión	50/ 60 Hz
Potencia	750 W
WiFi estándar	802.11 b/g/n
WiFi frecuencia	2,4 GHz
WiFi potencia de radiofrecuencia (max.)	20 dBm

## INDICACIONES DE SEGURIDAD

- Antes de utilizar el aparato, compruebe la tensión en la placa técnica del mismo y conecte el aparato solamente a tomas de corriente que se adecuen a dicha tensión.
- Si el cable de alimentación está dañado, deberá ser sustituido por un servicio técnico.
- No coloque el calefactor justo bajo una toma de corriente.
- Mantenga los materiales inflamables, como muebles, cortinas o similares, a un metro de distancia.
- Mantenga el aparato fuera del alcance de los niños. Los niños solamente podrán manejar el aparato si se encuentran bajo supervisión.
- Este aparato no ha sido concebido para un uso comercial, sino doméstico o para entornos similares.
- No utilice el aparato si detecta fallos en su funcionamiento o si se ha visto dañado de otro modo.
- Las reparaciones solamente podrán realizarse por parte de un servicio técnico cualificado.
- Las reparaciones mal realizadas o por cuenta del usuario representan un riesgo de lesiones.
- No coloque el cable de alimentación bajo alfombras.
- Asegúrese de que el cable de alimentación no entre en contacto con superficies calientes ni cantos afilados.
- No cubra el calefacto para evitar un sobrecalentamiento.
- No conecte el aparato a tomas de corriente manejadas por control remoto ni con temporizador ni otro aparato que encienda o apague automáticamente el calefacto.
- No sumerja el aparato en agua ni en ningún otro líquido.
- No utilice el aparato cerca de bañeras, duchas o piscinas.
- No utilice el aparato al aire libre.
- No manipule el aparato con las manos mojadas.
- No utilice el aparato encima o cerca de superficies calientes.
- No utilice el aparato con el cable de alimentación dañado.
- Desconecte el enchufe antes de limpiar el aparato y deje que este se enfríe por completo.
- Para la limpieza, no utilice productos abrasivos.
- Utilice exclusivamente los accesorios recomendados por el fabricante.
- Este aparato puede ser utilizado por niños mayores de 8 años y personas con discapacidades físicas, sensoriales y mentales y/o con falta de experiencia y conocimientos, siempre y cuando hayan sido instruidos sobre el uso del aparato y comprendan los peligros y riesgos asociados.
- Asegúrese de que los niños no jueguen con el aparato.



### ATENCIÓN

Existe riesgo de quemaduras. Las piezas del aparato pueden alcanzar temperaturas muy elevadas. Tenga cuidado de que los niños no se quemen.

## HOJA DE DATOS DEL PRODUCTO

Denominación del modelo		10035064				
Dato	Símbolo	Valor	Unidad	Dato	Unidad	
<b>Potencia térmica</b>				<b>Solo con dispositivos de acumulación de calor eléctricos para abastecimiento local: Tipo de regulación del abastecimiento de calor</b>		
Potencia térmica nominal	$P_{nom}$	0,8	kW	Regulación manual del abastecimiento de calor con termostato integrado:	n/a	
Potencia térmica mínima (valor orientativo)	$P_{min}$	N/A	kW	Regulación manual de abastecimiento de calor con aviso de temperatura ambiente y/o exterior	n/a	
Potencia térmica continua máxima	$P_{max,c}$	0,8	kW	Regulación electrónica de abastecimiento de calor con aviso de temperatura ambiente y/o exterior	n/a	
<b>Consumo de corriente auxiliar</b>				Disipación de calor con ventilación auxiliar	n/a	
Con potencia térmica nominal	$e_{max}$	N/A	kW	<b>Tipo de potencia térmica/ control de temperatura ambiente</b>		
Con potencia térmica mínima	$e_{min}$	N/A	kW	Potencia térmica de un solo nivel, sin control de temperatura ambiente	no	
En modo de espera	$e_{SB}$	0,90	W	Dos o más niveles regulables manualmente, sin control de temperatura ambiente	no	
				Control de temperatura ambiente con termostato mecánico	no	
				Con control electrónico de temperatura ambiente	no	
				Con control de temperatura ambiente y regulación del momento del día	no	
				Con control de temperatura ambiente y regulación del día de la semana	sí	
				<b>Otras opciones de regulación</b>		
				Control de temperatura ambiente con detección de presencia	no	
				Control de temperatura ambiente con detección de ventanas abiertas	no	
				Con opción de control remoto	sí	
				Con regulación adaptable del comienzo de la calefacción	no	
				Con limitación de tiempo de funcionamiento	sí	
				Con sensor de bulbo negro	no	
				Información de contacto	Chal-Tec GmbH, Wallstraße 16, 10179, Berlín (Alemania)	

## INSTALACIÓN

### Instrucciones de instalación

Si dispone de herramientas, puede instalar el aparato siguiendo el proceso indicado en el manual de instrucciones. No obstante, también existe la posibilidad de solicitar al vendedor, a su servicio de atención al cliente o a una empresa instaladora cualificada que instale el aparato.

#### Paso 1

Antes de instalar el aparato y como se muestra en la siguiente ilustración, utilice el cartón de posicionamiento A1 con orificios para realizar las marcas de la posición de instalación en la pared (la pared debe poder soportar el peso del aparato). Al realizar la marca, el lado horizontal del cartón debe encontrarse en posición paralela al suelo. Una vez posicionada la marca, perforo cuatro orificios con una broca de 10 mm y una profundidad mínima de 70 mm. Asegúrese de perforar el orificio en dirección perpendicular a la pared. Asegúrese de que la distancia lateral y vertical entre ambos orificios cumpla con las indicaciones que aparecen en la imagen:

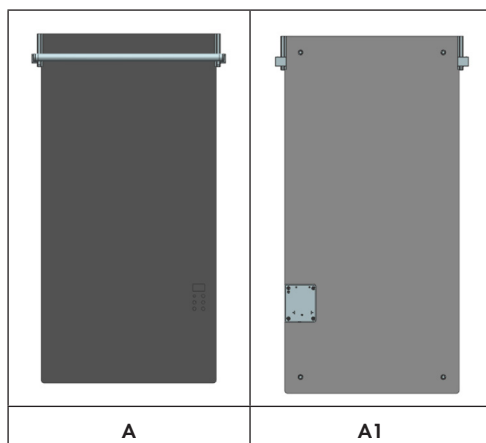



La distancia entre los orificios debe ser la siguiente:

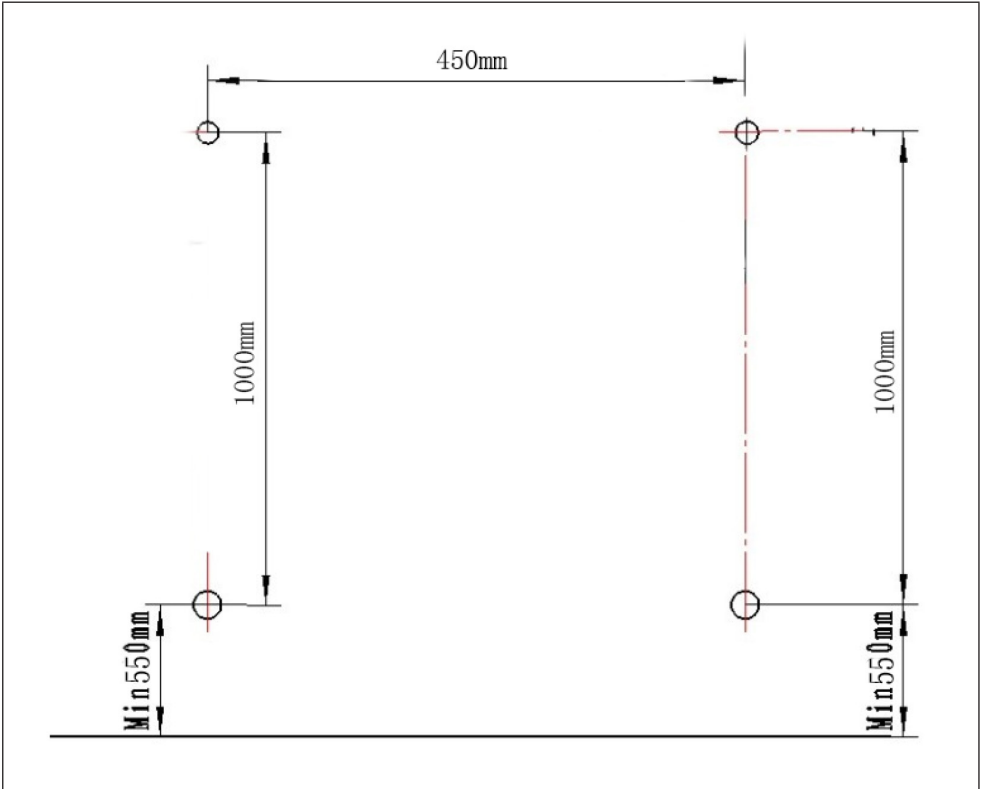

#### ADVERTENCIA

Riesgo de lesiones. Para evitar riesgos para los niños pequeños, el aparato debe instalarse de modo que el riel calefactor inferior se sitúe a 550 mm del suelo.

Fije los 4 soportes a la pared con los tornillos de expansión. Los soportes fijados pueden desplazarse para ajustar la posición para que el panel acristalado se pueda fijar.

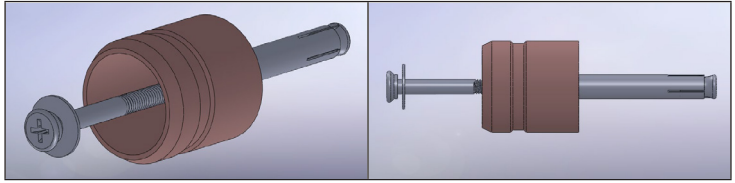

**Paso 2**

Primero, retire la lámina protectora de la parte trasera del aparato. A continuación, fije el panel acristalado en el soporte de pared ya instalado. Recuerde que el soporte de pared instalado puede desplazarse para montar el panel. A continuación, apriete los tornillos en el lateral de cada recubrimiento del soporte (4 en total).

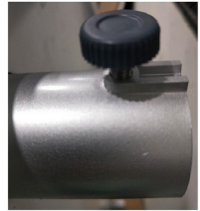

## INDICADORES Y TECLAS DE FUNCIÓN

**Panel de control**

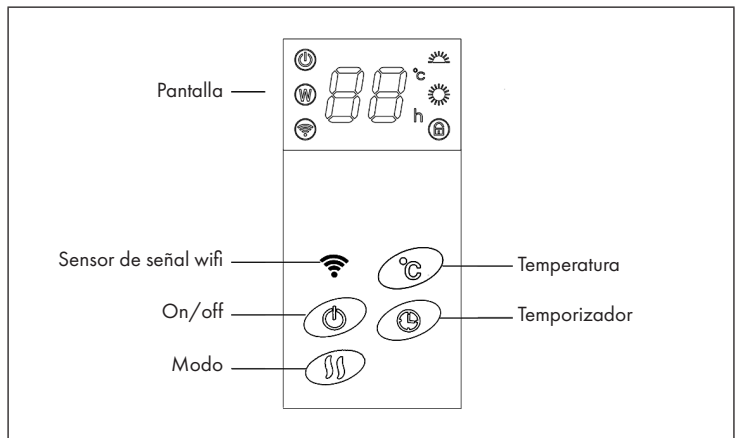

## Mando a distancia

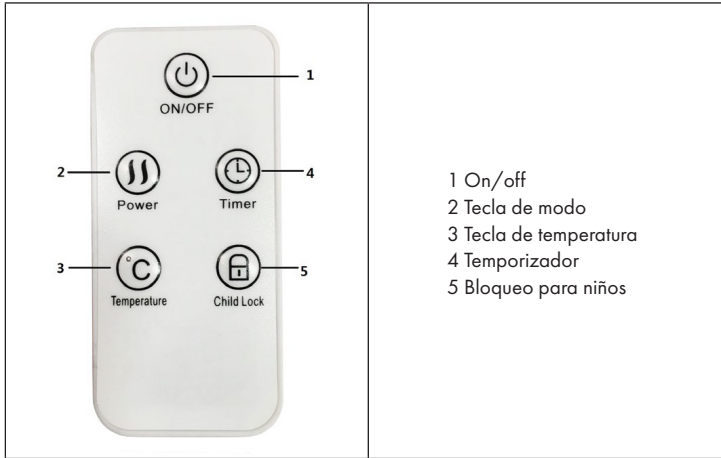

## PUESTA EN FUNCIONAMIENTO

Antes de utilizar el aparato, asegúrese de que tanto el aparato como los accesorios se encuentren en buen estado.

Puesto que durante el envío desde fábrica se desmontan algunos elementos para su embalaje, estos elementos especiales se retiran por separado al sacarlos de la caja de cartón. Puesto que el aparato está principalmente fabricado en cristal, al extraerlo del embalaje debe comprobar detenidamente si se encuentra en buen estado. Si detecta que se ha dañado durante el transporte, informe inmediatamente al fabricante o al servicio de atención al cliente.

### Utilización

- Coloque el aparato sobre una superficie estable.
- Conecte el enchufe del aparato a una toma de corriente de 220 - 240 V ~ 50 Hz y coloque el interruptor principal situado en el lateral del aparato en la posición „I“. En ese momento, sonará un pitido.
- Encienda el aparato pulsando la tecla . La pantalla led muestra la temperatura ambiente. Al tocar el panel de control o el mando a distancia puede regular la potencia, la temperatura y el tiempo.
- Apague el aparato y desconecte el enchufe de la toma de corriente si no lo utiliza durante un periodo de tiempo prolongado.
- No cubra el aparato en ningún caso. El aparato no debe ser utilizado en duchas ni en piscinas.

## Encender

Primero coloque el interruptor principal del aparato, situado en uno de los lados, en la posición „I“. Para seleccionar una función, pulse la tecla . En la parte superior del panel de control aparecerá la temperatura ambiente. El aparato funcionará con el nivel de potencia más bajo.

## Modo

Pulse la tecla de modo para ajustar la potencia.

## Configuración de temperatura

Presione la tecla de temperatura para seleccionar la temperatura deseada en un rango de 5 °C - 40 °C. Cada vez que se enciende el aparato se muestra la temperatura interior. Cuando la temperatura ambiente sea igual a la que usted ha seleccionado, el aparato pasa del nivel alto de potencia al nivel bajo. Si la temperatura ambiente es 2 °C superior a la temperatura seleccionada, el aparato detiene su funcionamiento. Cuando la temperatura descienda 2 °C, el aparato reanudará su funcionamiento en función de la temperatura seleccionada.

## Temporizador

El temporizador se puede configurar para que el aparato se apague o se encienda en un momento determinado de manera automática. Puede seleccionarse un periodo de entre 1 y 24 horas.

## Bloqueo para niños

Si pulsa la tecla de bloqueo infantil durante 3 segundos en el mando a distancia, todas las teclas quedan desactivadas. Puede desactivar el bloqueo realizando la misma acción de nuevo. Si no tiene a mano el mando a distancia, puede mantener pulsada la tecla de calefacción del panel de control durante 5 segundos para bloquear y desbloquear la pantalla.

## CONTROL DEL DISPOSITIVO POR SMARTPHONE

Si conecta el aparato a su red WLAN doméstica, podrá controlarlo cómodamente mediante la App correspondiente de Klarstein. La App le permite no solo controlar el aparato mediante su smartphone, sino que también le ofrece acceso a recetas y otra información adicional.

Proceda del siguiente modo para conectar su smartphone al dispositivo Klarstein.

- 1 Descargue primero la App de Klarstein escaneando el código QR con su smartphone (véase más abajo) o descárguelo directamente de la App Store o de Google Play.
- 2 Asegúrese de que su smartphone esté conectado a la misma red WiFi a la que debe conectarse su dispositivo Klarstein.
- 3 Abra la App de Klarstein.
- 4 Inicie sesión con su cuenta. Si aún no tiene una cuenta, regístrese en la aplicación Klarstein.
- 5 Siga las instrucciones que aparecerán en la app.

### Descarga la aplicación

Utilice la función de escaneo de su teléfono para escanear el código QR y guarde la app en su smartphone.

**Nota:** La aplicación proporciona más información sobre cómo usar la aplicación y ayuda sobre cómo conectarse al dispositivo tan pronto como se abre por primera vez.

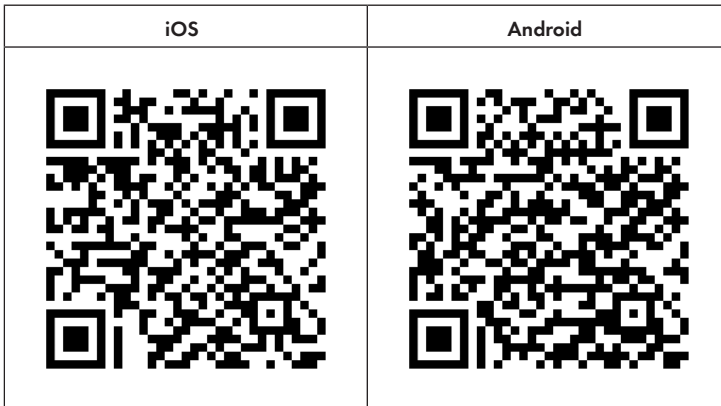

## Solución de problemas de conexión

Si su dispositivo Klarstein no se encuentra en la WLAN, compruebe lo siguiente:

- ¿Está enchufado el dispositivo?
- ¿Está activada la función WiFi de mi teléfono?
- ¿Está activada la función WiFi del dispositivo Klarstein? (Sigue las instrucciones de la aplicación)
- ¿Se ha introducido correctamente la contraseña WLAN?
- ¿Están el router, el dispositivo Klarstein y el smartphone en las inmediaciones durante el intento de conexión? (Idealmente no más de 5 m de separación)
- Si ha desactivado la banda de 2,4 GHz en la configuración de su encaminador inalámbrico, actívela en la configuración de su encaminador.

**Nota:** Para obtener más ayuda, sigue las instrucciones de la aplicación al configurar la conexión.

---

## LIMPIEZA Y CUIDADO

---

- Desconecte el enchufe antes de limpiar y de realizar mantenimiento en el aparato y deje que este se enfríe por completo.
- Limpie las salidas de aire periódicamente.
- No utilice productos de limpieza agresivos ni abrasivos para limpiar el aparato.
- Limpie el exterior del aparato con un paño suave y húmedo. No deje que ningún líquido se filtre al interior del aparato.
- No utilice alcohol, gasolina, polvos abrasivos, cera para muebles ni cepillos de cerdas duras para limpiar el radiador. Esto puede dañar o desgastar la superficie del radiador.
- Si no utiliza el radiador durante un periodo de tiempo prolongado, retire las pilas del mando a distancia (para evitar la corrosión) y conserve el mando a distancia en un lugar seguro.

---

## RETIRADA DEL APARATO

---



Si en su país existe una disposición legal relativa a la eliminación de aparatos eléctricos y electrónicos, este símbolo estampado en el producto o en el embalaje advierte que no debe eliminarse como residuo doméstico. En lugar de ello, debe depositarse en un punto de recogida de reciclaje de aparatos eléctricos y electrónicos. Una gestión adecuada de estos residuos previene consecuencias potencialmente negativas para el medio ambiente y la salud de las personas. Puede consultar más información sobre el reciclaje y la eliminación de este producto contactando con su administración local o con su servicio de recogida de residuos.

---

## DECLARACIÓN DE CONFORMIDAD

---

**Fabricante:**

Chal-Tec GmbH, Wallstraße 16, 10179 Berlín, Alemania.

**Importador para Gran Bretaña:**

Berlin Brands Group UK Limited  
 PO Box 42  
 272 Kensington High Street  
 London, W8 6ND  
 United Kingdom

Por la presente, Chal-Tec GmbH declara que el tipo de equipo radioeléctrico Hot Spot Crystal Spotless Smart es conforme con la Directiva 2014/53/UE. El texto completo de la declaración UE de conformidad está disponible en la dirección Internet siguiente: [use.berlin/10035064](http://use.berlin/10035064)





**Cher client,**

Toutes nos félicitations pour l'acquisition de ce nouvel appareil. Veuillez lire attentivement les instructions suivantes de branchement et d'utilisation afin d'éviter d'éventuels dommages. Le fabricant ne saurait être tenu pour responsable des dommages dus au non-respect des consignes de sécurité et à la mauvaise utilisation de l'appareil. Scannez le QR-Code pour accéder à la dernière version du mode d'emploi et à d'autres informations concernant le produit:

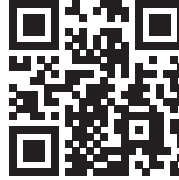

---

## SOMMAIRE

---

Consignes de sécurité	42
Fiche de données produit	43
Installation	44
Affichages et touches de fonction	46
Mise en marche et utilisation	47
Contrôle de l'appareil par smartphone	49
Nettoyage et entretien	50
Conseils pour le recyclage	51
Déclaration de conformité	51

---

## FICHE TECHNIQUE

---

Numéro d'article	10035064, 10035065
Tension	220 – 240 V
Fréquence	50/ 60 Hz
Puissance	750 W
WiFi standard	802.11 b/g/n
WiFi fréquence	2,4 GHz
WiFi puissance de radiofréquence (max.)	20 dBm

## CONSIGNES DE SÉCURITÉ

- Avant utilisation, vérifiez la tension sur l'étiquette de l'appareil et ne branchez l'appareil que sur des prises correspondant à la tension de l'appareil.
- Si le câble d'alimentation est endommagé, faites-le remplacer par un professionnel qualifié.
- Ne placez pas le radiateur directement sous une prise.
- Tenez l'appareil à un mètre de distance des matériaux combustibles tels que meubles, rideaux ou similaires.
- Utilisez l'appareil hors de portée des enfants. Les enfants ne sont autorisés à utiliser l'appareil que sous surveillance.
- L'appareil n'est pas destiné à un usage commercial, mais seulement pour une utilisation domestique et dans des environnements similaires.
- N'utilisez pas l'appareil s'il fonctionne mal ou a été endommagé de quelque façon que ce soit.
- Les réparations ne peuvent être effectuées que par des spécialistes qualifiés.
- Les réparations mal effectuées ou de votre propre chef représentent un risque de blessure.
- Ne faites pas passer le câble d'alimentation sous des tapis ou moquettes.
- Assurez-vous que le câble d'alimentation ne passe pas sur des recoins pointus ou des surfaces chaudes.
- Ne recouvrez pas le radiateur pour éviter la surchauffe.
- N'utilisez pas l'appareil avec une minuterie externe, une prise de courant télécommandée ou un autre appareil qui allume et éteint automatiquement le poêle.
- Ne plongez pas l'appareil dans l'eau ou d'autres liquides.
- N'utilisez pas l'appareil près d'une baignoire, d'une douche ou d'une piscine.
- N'utilisez pas l'appareil à l'extérieur.
- N'utilisez pas l'appareil avec des mains mouillées.
- N'utilisez pas l'appareil sur ou à proximité de surfaces chaudes.
- N'utilisez pas l'appareil avec un câble d'alimentation endommagé.
- Avant le nettoyage, débranchez la fiche de la prise et laissez l'appareil refroidir complètement.
- N'utilisez pas d'abrasifs pour le nettoyage.
- N'utilisez que des accessoires expressément approuvés par le fabricant.
- Cet appareil peut être utilisé par des enfants de 8 ans ou plus et des personnes ayant des capacités physiques, sensorielles et mentales limitées et / ou dénuées d'expérience et de connaissances, à condition d'avoir été instruits au fonctionnement de l'appareil par une personne responsable et d'en comprendre les risques associés.
- Veillez à ce que les enfants ne jouent pas avec l'appareil.



### ATTENTION

Risque de brûlures ! Certaines parties de l'appareil peuvent devenir très chaudes. Veillez à ne pas vous brûler ni vous-même ni vos enfants.

## FICHE DE DONNÉES PRODUIT

Référence (s) du produit	10035064					
Donnée	Symbole	Valeur	Unité	Donnée	Unité	
<b>Puissance calorifique</b>				<b>Uniquement pour les radiateurs électriques à accumulation : Type de régulation de l'apport de chaleur</b>		
Puissance calorifique nominale	$P_{nom}$	0,8	kW	Régulation manuelle de l'apport de chaleur avec thermostat intégré	Sans objet	
Puissance calorifique minimale (indicative)	$P_{min}$	n.c.	kW	Régulation manuelle de l'apport de chaleur avec indication de la température de la pièce et/ou de l'extérieur	Sans objet	
Puissance maximale continue de chauffage	$P_{max,c}$	0,8	kW	Régulation électronique de l'apport de chaleur avec indication de la température de la pièce et/ou de l'extérieur	Sans objet	
<b>Consommation de courant auxiliaire</b>				Apport de chaleur assisté par ventilateur	Sans objet	
A puissance calorifique nominale	$e_{l_{max}}$	n.c.	kW	<b>Type de chauffage/contrôle de la température de la pièce</b>		
A puissance calorifique minimale	$e_{l_{min}}$	n.c.	kW	Chauffage à une seule vitesse, pas de contrôle de la température ambiante	non	
En mode veille	$e_{l_{SB}}$	0,90	W	Deux vitesses ou plus réglables manuellement, pas de contrôle de la température ambiante	non	
				Contrôle de la température ambiante par thermostat mécanique	non	
				Contrôle électronique de la température ambiante	non	
				Contrôle électronique de la température ambiante et régulation par jour	non	
				Contrôle électronique de la température ambiante et régulation par semaine	oui	
				<b>Autres options de régulation</b>		
				Contrôle de la température ambiante avec détection de présence	non	
				Contrôle de la température ambiante avec détection de fenêtre ouverte	non	
				Avec option télécommande	oui	
				Avec contrôle du démarrage du chauffage	non	
				Avec limitation de la durée de fonctionnement	oui	
Avec globe noir capteur de température	non					
Coordonnées de contact	Chal-Tec GmbH, Wallstraße 16, 10179, Berlin, Allemagne					

## INSTALLATION

### Guide d'installation

Si vous disposez d'un outil, vous pouvez installer l'appareil en suivant la procédure décrite dans le mode d'emploi. Vous avez également la possibilité de demander au vendeur, au service client ou à une entreprise d'électricité de qualification similaire d'installer l'appareil.

#### Étape 1

Avant d'installer l'appareil, comme indiqué dans la figure ci-dessous, utilisez le carton de positionnement A1 avec des trous pour marquer l'emplacement d'installation sur le mur (le mur doit pouvoir supporter le poids de l'appareil). Lors du marquage, le côté horizontal du carton doit être parallèle au sol. Une fois l'emplacement marqué, percez quatre trous avec un alésage de 10 mm et une profondeur d'au moins 70 mm. Assurez-vous que le trou est perpendiculaire au mur. Assurez-vous que la distance latérale et la distance verticale entre deux trous correspondent aux informations de l'illustration ci-dessous :

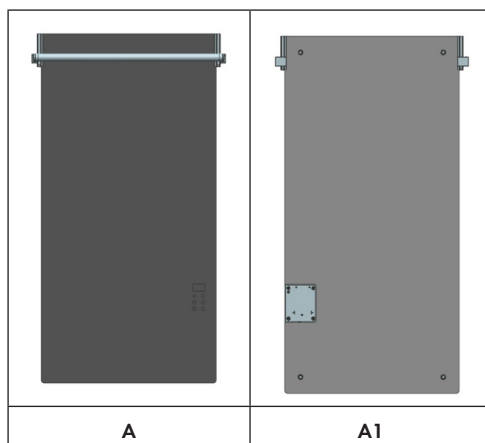

La distance entre les trous doit être celle qui est indiquée ci-dessous :

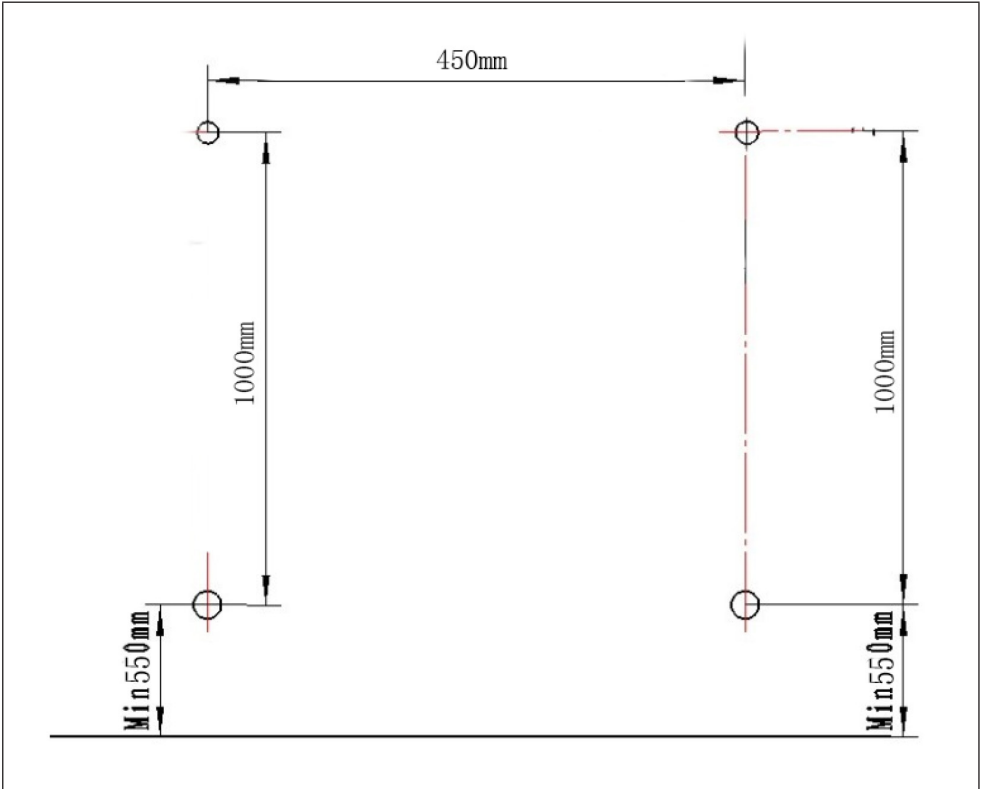

#### MISE EN GARDE

Risque de blessure ! Pour éviter de présenter un danger pour les jeunes enfants, cet appareil doit être installé de manière à ce que le rail chauffant le plus bas soit à 550 mm au-dessus du sol.

Fixez les 4 supports au mur avec la vis d'expansion. Vous pouvez déplacer les supports fixes pour ajuster la position afin de pouvoir fixer le panneau de verre.

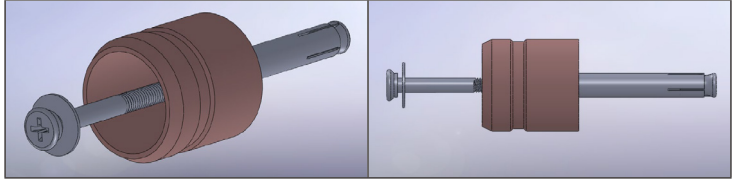

## Étape 2

Retirez d'abord le film protecteur au dos de la vitre. Fixez ensuite le panneau de verre au support mural déjà installé. Notez que le support mural installé peut se déplacer pour installer le panneau de verre. Serrez ensuite les vis sur le côté de chaque cache de support (4 au total).

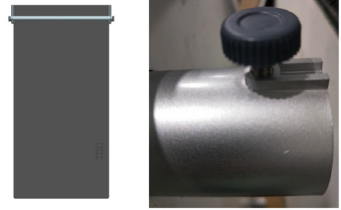

## AFFICHAGES ET TOUCHES DE FONCTION

### Panneau de contrôle

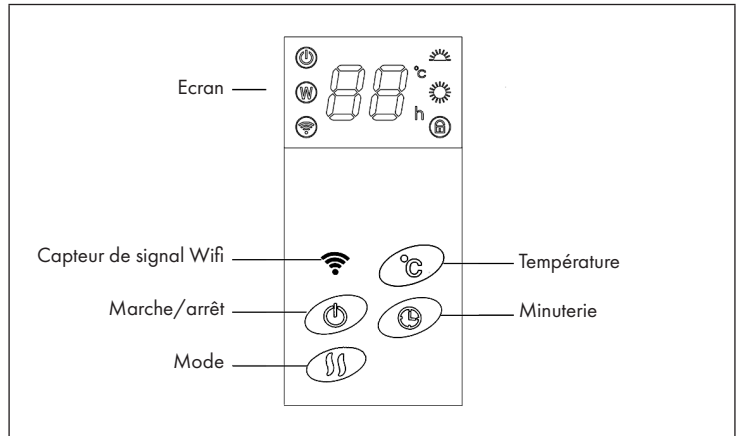

## Télécommande

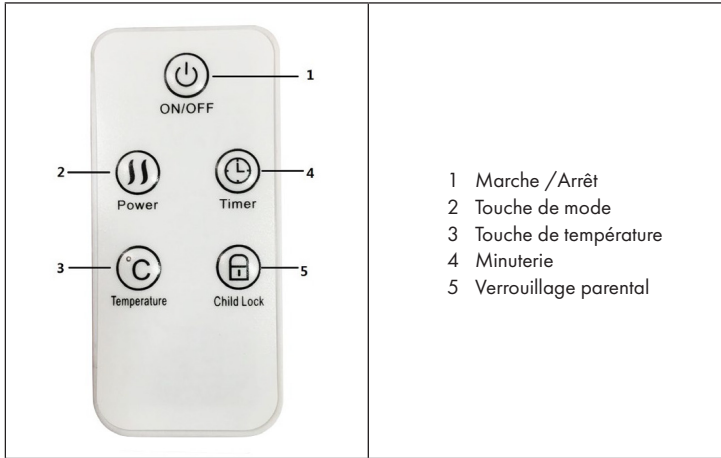

## MISE EN MARCHÉ ET UTILISATION

Avant d'utiliser l'appareil, assurez-vous qu'il est en bon état ainsi que ses accessoires. Étant donné que certains des éléments sont démontés au moment de l'emballage au départ de l'usine, ces éléments spéciaux se retirent séparément de l'emballage.

L'appareil étant principalement en verre, vérifiez soigneusement qu'il est en bon état lorsque vous le retirez de l'emballage. Si vous constatez qu'il a été endommagé pendant le transport, informez immédiatement le fabricant ou le service client.

### Utilisation

- Placez l'appareil sur une surface stable.
- Insérez la fiche secteur de l'appareil dans une prise 220-240 V ~ 50 Hz et placez l'interrupteur principal situé sur le côté de l'appareil en position „I“. Vous entendrez alors un bip.
- Allumez l'appareil en appuyant sur le bouton . L'écran LED affiche la température ambiante. Vous pouvez régler la puissance, la température et l'heure en touchant le panneau de commande ou la télécommande.
- Éteignez l'appareil et débranchez la fiche de la prise si vous prévoyez de ne pas l'utiliser pendant une période prolongée.
- Ne couvrez en aucun cas l'appareil. L'appareil ne doit pas être placé dans une pièce de douche ou près d'une piscine.

## Pour allumer l'appareil

Mettez d'abord l'interrupteur d'alimentation de l'appareil situé sur le côté en position „I“. Appuyez sur le bouton  bouton pour régler la fonction. La température ambiante s'affiche dans la partie supérieure du panneau de commande. L'appareil fonctionne maintenant à faible puissance.

## Mode

Appuyez sur la touche Mode pour régler la puissance.

## Réglage de la température

Appuyez sur la touche de température pour régler la température souhaitée entre 5 °C et 40 °C. La température ambiante s'affiche à chaque démarrage de l'appareil. Lorsque la température ambiante atteint la température que vous avez définie, l'appareil passe du niveau de puissance élevé au niveau de puissance faible. Si la température ambiante est supérieure d'au moins 2 °C à la température réglée, l'appareil cesse de fonctionner. Dès que la température redescend de 2 °C, l'appareil redémarre en fonction de la température cible réglée.

## Minuterie

Vous pouvez régler la minuterie pour que l'appareil s'allume ou s'éteigne automatiquement à l'heure souhaitée. Vous pouvez régler un délai compris entre 1 et 24 heures.

## Verrouillage parental

Si vous maintenez la touche de verrouillage parental de la télécommande pendant 3 secondes, toutes les touches seront désactivées. Vous pouvez désactiver le contrôle parental de la même manière. Si vous n'avez pas la télécommande à portée de main, vous pouvez maintenir la touche de chauffage du panneau de commande pendant 5 secondes pour verrouiller / déverrouiller l'écran.



## CONTRÔLE DE L'APPAREIL PAR SMARTPHONE

Si vous connectez l'appareil à votre réseau Wi-Fi domestique, vous pouvez l'utiliser facilement via l'application Klarstein associée. L'application vous permet non seulement de contrôler à distance l'appareil via votre smartphone, mais vous donne également accès à des recettes et à des informations supplémentaires.

Procédez comme suit pour connecter votre smartphone avec votre appareil Klarstein :

- 1 Téléchargez d'abord l'application Klarstein en scannant le code QR avec votre smartphone (voir ci-dessous) ou téléchargez-le directement depuis l'App Store ou Google Play.
- 2 Assurez-vous que votre smartphone est connecté au même réseau WiFi que votre appareil Klarstein.
- 3 Ouvrez l'application Klarstein.
- 4 Connectez-vous avec votre compte. Si vous n'avez pas encore de compte, inscrivez-vous dans l'application Klarstein.
- 5 Suivez les indications de l'application.

### Téléchargement de l'application

Utilisez la fonction de scan de votre téléphone portable pour scanner le QR Code et télécharger l'application sur votre smartphone.

**Remarque :** L'application fournit des informations supplémentaires sur la façon d'utiliser l'application et de l'aide sur la façon de se connecter à votre appareil dès que vous l'ouvrez pour la première fois.

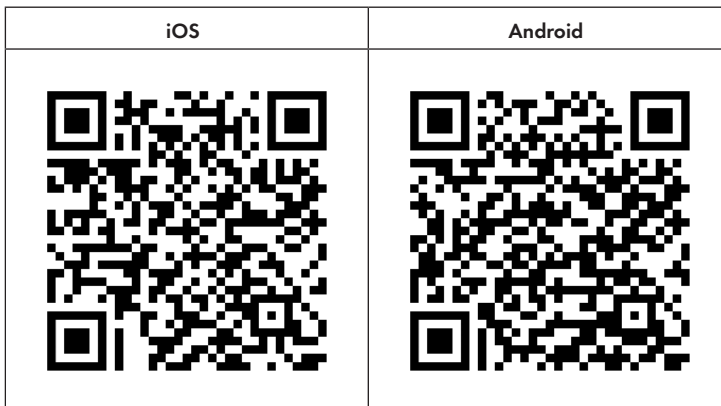

## Dépannage des problèmes de connexion

Si votre appareil Klarstein ne se trouve pas dans le WLAN, vérifiez les points suivants :

- L'appareil est-il branché ?
- La fonction WiFi de mon téléphone est-elle activée ?
- La fonction WiFi de l'appareil Klarstein est-elle activée ? (Suivez les instructions dans l'application)
- Le mot de passe WLAN a-t-il été saisi correctement ?
- Le routeur, l'appareil Klarstein et le smartphone se trouvent-ils à proximité immédiate pendant la tentative de connexion ? (Idéalement, pas plus de 5 m de distance)
- Si vous avez désactivé la bande des 2,4 GHz dans les paramètres de votre routeur sans fil, activez-la dans les paramètres de votre routeur.

**Remarque :** Pour plus d'aide, suivez les instructions de l'application lors de la configuration de la connexion.

---

## NETTOYAGE ET ENTRETIEN

---

- Avant de nettoyer et d'entretenir l'appareil, retirez toujours la fiche de la prise et laissez l'appareil refroidir complètement.
- Nettoyez régulièrement les sorties d'air.
- N'utilisez jamais d'agents de nettoyage agressifs ou abrasifs.
- Nettoyez le couvercle extérieur avec un chiffon doux et humide. Ne laissez aucun liquide pénétrer dans le radiateur !
- N'utilisez pas d'alcool, d'essence, d'abrasifs, de cire pour meubles ou de brosses à récurer pour nettoyer le radiateur. Cela peut endommager ou user la surface du radiateur.
- Si vous ne comptez pas utiliser le radiateur pendant une longue période, retirez les piles de la télécommande (pour éviter la corrosion) et conservez la télécommande en lieu sûr.

---

## CONSEILS POUR LE RECYCLAGE

---



S'il existe une réglementation pour l'élimination ou le recyclage des appareils électriques et électroniques dans votre pays, ce symbole sur le produit ou sur l'emballage indique que cet appareil ne doit pas être jeté avec les ordures ménagères. Vous devez le déposer dans un point de collecte pour le recyclage des équipements électriques et électroniques. La mise au rebut conforme aux règles protège l'environnement et la santé de vos semblables des conséquences négatives. Pour plus d'informations sur le recyclage et l'élimination de ce produit, veuillez contacter votre autorité locale ou votre service de recyclage des déchets ménagers.

---

## DÉCLARATION DE CONFORMITÉ

---

**Fabricant :**

Chal-Tec GmbH, Wallstraße 16, 10179 Berlin, Allemagne.

**Importateur pour la Grande Bretagne :**

Berlin Brands Group UK Limited  
 PO Box 42  
 272 Kensington High Street  
 London, W8 6ND  
 United Kingdom

Le soussigné, Chal-Tec GmbH, déclare que l'équipement radioélectrique du type Hot Spot Crystal Spotless Smart est conforme à la directive 2014/53/UE. Le texte complet de la déclaration UE de conformité est disponible à l'adresse internet suivante : [use.berlin/10035064](http://use.berlin/10035064)



**Gentile cliente,**

La ringraziamo per aver acquistato il dispositivo. La preghiamo di leggere attentamente le seguenti istruzioni per l'uso e di seguirle per evitare possibili danni tecnici. Non ci assumiamo alcuna responsabilità per danni scaturiti da una mancata osservazione delle avvertenze di sicurezza e da un uso improprio del dispositivo. Scansionare il codice QR seguente, per accedere al manuale d'uso più attuale e per ricevere informazioni sul prodotto.

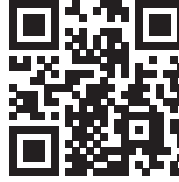

---

**INDICE**

---

Avvertenze di sicurezza	54
Scheda informativa del prodotto	55
Installazione	56
Spie e tasti funzione	58
Messa in funzione e utilizzo	59
Gestione tramite smartphone	61
Pulizia e manutenzione	62
Smaltimento	63
Dichiarazione di conformità	63

---

**DATI TECNICI**

---

Codice articolo	10035064, 10035065
Alimentazione	220 – 240 V
Frequenza	50/ 60 Hz
Potenza	750 W
WiFi standard	802.11 b/g/n
WiFi frequenza	2,4 GHz
WiFi potenza a radiofrequenza (max.)	20 dBm

## AVVERTENZE DI SICUREZZA

- Prima dell'uso, controllare la tensione sulla targhetta del dispositivo e collegare il dispositivo solo ad una presa che corrisponde alla tensione indicata.
- Se il cavo di alimentazione è danneggiato, farlo sostituire da un tecnico qualificato.
- Non posizionare il dispositivo direttamente sotto la presa.
- Tenere materiali infiammabili come mobili, tende o simili ad un metro di distanza.
- Tenere il dispositivo fuori dalla portata dei bambini. I bambini possono utilizzare il dispositivo solo se sorvegliati.
- Il dispositivo non è per un uso commerciale, bensì per un uso domestico e per ambienti simili.
- Non utilizzare il dispositivo se presenta malfunzionamenti o se è danneggiato in qualche modo.
- Le riparazioni possono essere eseguite solo da un tecnico qualificato.
- Le riparazioni eseguite in modo errato o autonomamente comportano il rischio di infortuni.
- Non sistemare il cavo di alimentazione sotto tappeti o simili.
- Assicurarsi che il cavo di alimentazione non sia collocato su spigoli vivi o superfici calde.
- Non coprire il dispositivo per evitare il pericolo di surriscaldamento.
- Non utilizzare il dispositivo con un timer esterno, una presa con telecomando o un altro apparecchio che accende e spegne automaticamente il dispositivo.
- Non immergere il dispositivo in acqua o in altri liquidi.
- Non utilizzare il dispositivo vicino a vasche da bagno, docce o piscine.
- Non utilizzare il dispositivo all'aperto.
- Non utilizzare il dispositivo con le mani bagnate.
- Non utilizzare il dispositivo sopra o vicino a superfici calde.
- Non utilizzare il dispositivo con un cavo di alimentazione danneggiato.
- Prima di eseguire la pulizia, disinserire la spina dalla presa e far raffreddare completamente il dispositivo.
- Non utilizzare prodotti abrasivi per la pulizia.
- Utilizzare solo accessori espressamente approvati dal produttore.
- Questo dispositivo può essere utilizzato da bambini a partire da 8 anni e da persone con limitate capacità fisiche e psichiche o con conoscenza ed esperienza limitate, solo se sono stati istruiti sulle modalità d'uso e comprendono i rischi e i pericoli connessi.
- Assicurarsi che i bambini non giochino con il dispositivo.



### ATTENZIONE

Pericolo di ustioni! Alcuni componenti del dispositivo possono diventare molto caldi. Prestare la massima attenzione in presenza di bambini e di persone vulnerabili.

## SCHEDA INFORMATIVA DEL PRODOTTO

Identificazione del modello (i)		10035064							
Indicazione		Simbolo	Valore	Unità	Indicazione	Unità			
<b>Potenza termica</b>				<b>Solo per gli apparecchi per il riscaldamento d'ambiente locale elettrici ad accumulo: Tipo di controllo dell' apporto termico</b>					
Potenza termica nominale	$P_{nom}$	0,8	kW	Controllo manuale del carico termico con termostato integrato		N.D.			
Potenza termica minima (valore indicativo)	$P_{min}$	n.i.	kW	Controllo manuale del carico termico con riscontro della temperatura ambiente e/o esterna		N.D.			
Potenza termica massima continua	$P_{max,c}$	0,8	kW	Controllo elettronico del carico termico con riscontro della temperatura ambiente e/o esterna		N.D.			
<b>Consumo di elettricità ausiliaria</b>				Potenza termica con supporto del ventilatore		N.D.			
Per la potenza termica nominale	$e_{l_{max}}$	n.i.	kW	<b>Tipo di potenza termica / controllo della temperatura ambiente</b>					
Per la potenza termica minima	$e_{l_{min}}$	n.i.	kW	Potenza termica di un solo livello, senza controllo della temperatura ambiente		no			
In modalità di attesa	$e_{l_{SB}}$	0,90	W	Due o più livelli impostabili manualmente, senza controllo della temperatura ambiente		no			
				Con controllo della temperatura ambiente tramite termostato meccanico		no			
				Con controllo elettronico della temperatura ambiente		no			
				Controllo elettronico della temperatura ambiente e timer giornaliero		no			
				Controllo elettronico della temperatura ambiente e timer settimanale		si			
				<b>Altre opzioni di controllo</b>					
				Controllo della temperatura ambiente con rilevamento di presenza		no			
				Controllo della temperatura ambiente con rilevamento di finestre aperte		no			
				Con opzione telecomando		si			
				Con controllo di avvio adattabile		no			
				Con limitazione del tempo di funzionamento		si			
Con sensore lampada nero		no							
Informazioni di contatto		Chal-Tec GmbH, Wallstraße 16, 10179, Berlino, Germania							

---

## INSTALLAZIONE

---

### Istruzioni per l'installazione

Se si ha a disposizione un attrezzo, si può installare il dispositivo seguendo le istruzioni riportate nel manuale utente. Si può anche contattare il rivenditore, il suo servizio d'assistenza o un'azienda elettrotecnica qualificata per far montare il dispositivo.

### Primo passo

Prima di installare il dispositivo, munirsi di un cartonato sagomato A1 con fori come mostrato nella figura sottostante, per segnare la posizione di montaggio alla parete (la parete deve essere in grado di sostenere il peso del dispositivo). Per apporre il segno, il lato orizzontale del cartone deve essere parallelo al pavimento. Forare quattro buchi da 10 mm a una profondità non minore di 70 mm sulla posizione segnata. Assicurarsi che il foro sia perpendicolare alla parete e che la distanza laterale e verticale tra due fori corrispondano alle indicazioni della figura sottostante:

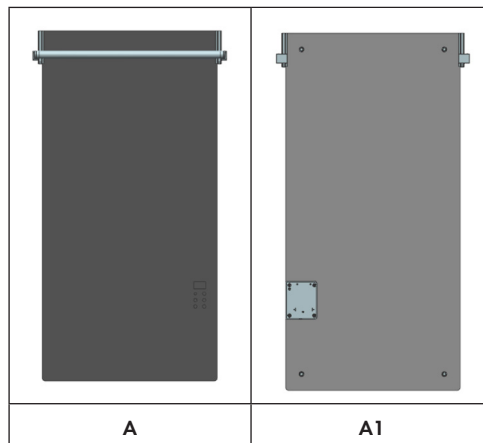



La distanza tra i fori deve essere uguale a quella indicata nella figura sottostante:

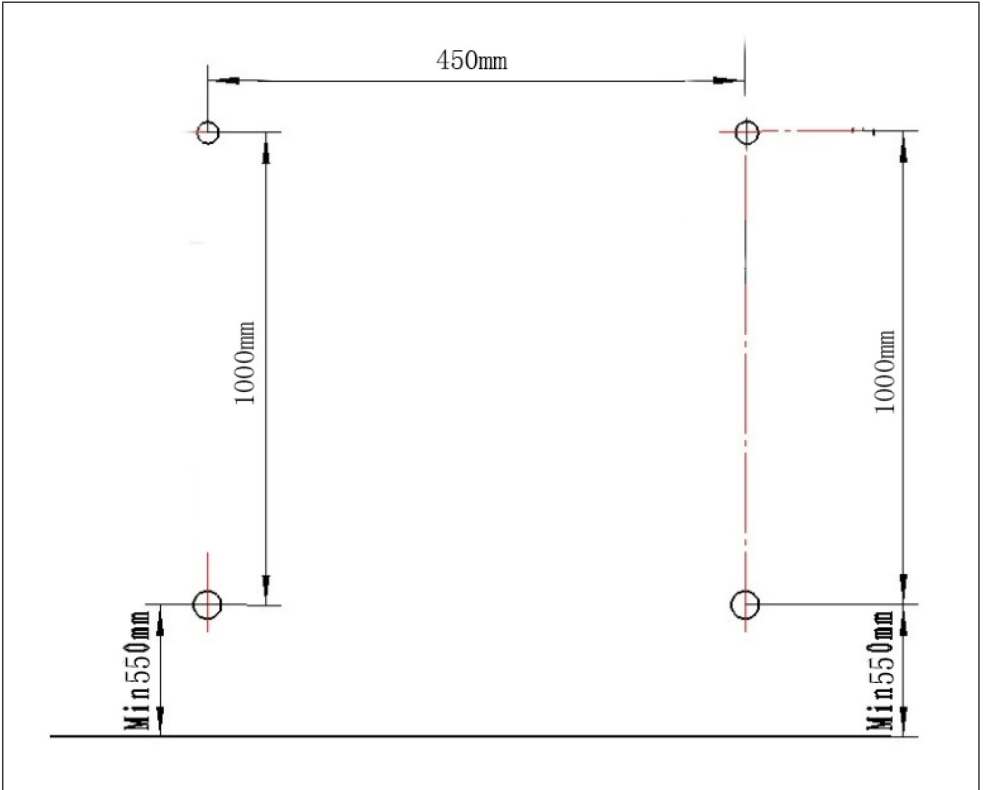

#### AVVERTENZA

Pericolo di lesioni! Per evitare pericoli per bambini piccoli, il dispositivo deve essere installato in modo tale che la guida riscaldata inferiore si trovi a 550 mm dal pavimento.

Fissare i 4 supporti alla parete per mezzo delle viti a espansione. Muovere i supporti per regolare la posizione in modo tale da fissare il pannello di vetro.

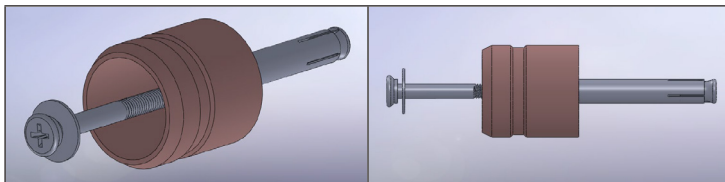

### Secondo passo

Rimuovere prima di tutto la pellicola protettiva sul retro del vetro. Dopodiché fissare il pannello di vetro al supporto a parete appena sistemato. Ricordarsi che il supporto può essere mosso per montare il pannello di vetro. Stringere poi le viti su ogni lato della copertura del supporto (in tutto sono 4).



## SPIE E TASTI FUNZIONE

### Pannello di controllo

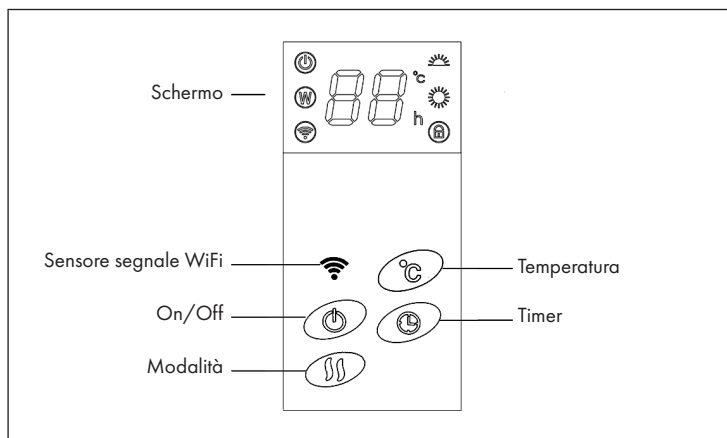

## Telecomando

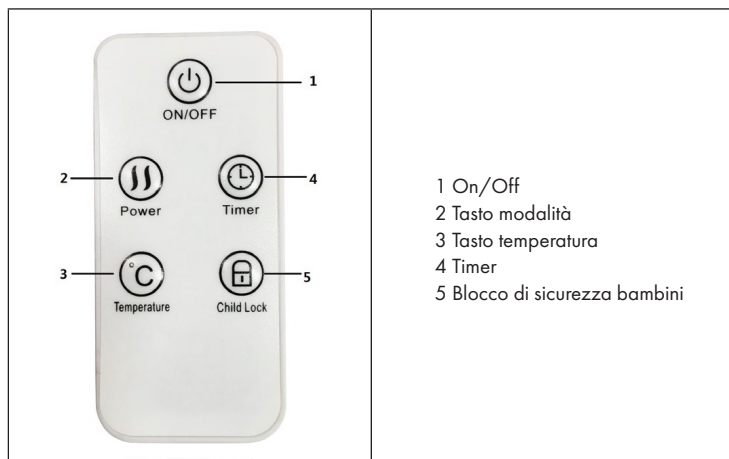

## MESSA IN FUNZIONE E UTILIZZO

Prima dell'utilizzo verificare che il dispositivo e i suoi accessori non siano danneggiati.

Quando si apre il cartone si troveranno dei pezzi separati, dato che per spedire il dispositivo alcuni elementi sono stati smontati. Visto che il dispositivo è composto principalmente dal vetro, assicurarsi che sia in buono stato. Se si dovesse appurare che è stato danneggiato durante il trasporto, bisognerà informare immediatamente il produttore o il servizio d'assistenza.

### Utilizzo

- Sistemare il dispositivo su una superficie stabile.
- Inserire la spina in una presa da 220 – 240 V ~ 50 Hz e posizionare l'interruttore a lato del dispositivo su "I". Il dispositivo emette un suono.
- Accendere il dispositivo premendo il tasto . Sullo schermo LE viene visualizzata la temperatura della stanza. Toccando il pannello di controllo o il telecomando è possibile impostare la potenza, la temperatura e l'ora.
- Spegnerlo il dispositivo e togliere la spina dalla presa se non viene utilizzato per un periodo di tempo prolungato.
- Non coprire mai il dispositivo e non posizionarlo in docce o piscine.

## Accensione

Posizionare innanzitutto l'interruttore a lato del dispositivo su "1" e premere il tasto  per impostare la funzione. Sul lato superiore del pannello di controllo viene visualizzata la temperatura della stanza. Il dispositivo funziona sul livello minimo di potenza.

## Modalità

Premere il tasto modalità per regolare la potenza.

## Impostazione della temperatura

Premere il tasto della temperatura per impostare la temperatura desiderata tra 5 °C e 40 °C. Ogni volta che si aziona il dispositivo viene visualizzata la temperatura interna. Quando la temperatura ambiente raggiunge la temperatura impostata, il dispositivo passa dal livello massimo a quello minimo. Se la temperatura della stanza è di 2 °C maggiore rispetto a quella impostata, il dispositivo blocca il funzionamento. Quando la temperatura scende di 2 °C, il dispositivo riprende il funzionamento indipendentemente dalla temperatura da raggiungere impostata.

## Timer

Si può impostare il timer in modo tale che il dispositivo si accenda o si spenga automaticamente a proprio piacimento. E' possibile impostare un lasso di intervallo tra 1 e 24 ore.

## Blocco di sicurezza bambini

Se si tiene premuto per 3 secondi il tasto del blocco di sicurezza bambini sul telecomando si disattivano tutti i tasti. Allo stesso modo è possibile disattivare il blocco di sicurezza bambini. Se non si ha a portata di mano il telecomando, è possibile tenere premuto per 5 secondi il tasto del riscaldamento sul pannello di controllo per sbloccare/bloccare lo schermo.

---

## GESTIONE TRAMITE SMARTPHONE

---

Se si collega l'apparecchio al WiFi, è possibile gestirlo comodamente con la relativa applicazione Klarstein. L'app non solo consente di controllare l'apparecchio da remoto dal proprio smartphone, ma consente anche di accedere a ricette e ad altre informazioni.

Per collegare il telefono al dispositivo Klarstein, procedere come segue:

- 1 Per prima cosa scaricare l'app Klarstein scansionando il codice QR con lo smartphone (vedere sotto) o scaricarla direttamente dall'App Store o da Google Play.
- 2 Accertarsi che lo smartphone sia connesso alla stessa rete WiFi a cui deve collegarsi il dispositivo Klarstein.
- 3 Aprire l'applicazione Klarstein.
- 4 Accedere con il proprio account. Se non si possiede ancora un account, registrarsi nell'app Klarstein.
- 5 Seguire le istruzioni contenute nell'App.

### App-Download

Utilizzare la funzione di scansione del telefono per eseguire la scansione del codice QR e salvare l'applicazione sullo smartphone.

**Nota:** L'applicazione fornisce ulteriori informazioni su come utilizzarla e su come connettersi al dispositivo non appena viene aperta per la prima volta.

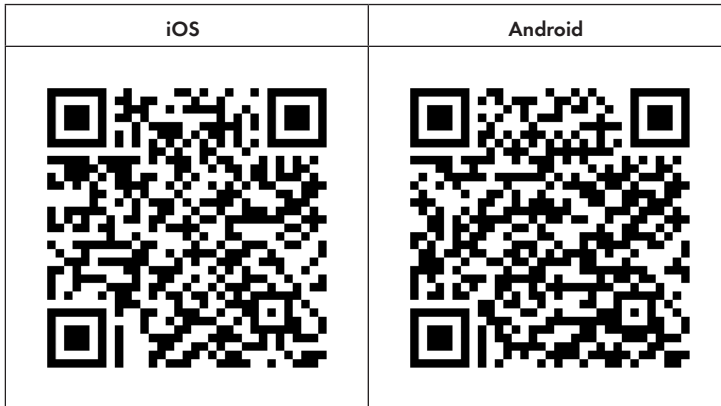

## Risoluzione dei problemi di connessione

Se il dispositivo Klarstein non si trova nella WLAN, controllare quanto segue:

- Il dispositivo è collegato?
- La funzione WiFi del telefono è abilitata?
- La funzione WiFi del dispositivo Klarstein è attivata? (Seguire le istruzioni nell'app)
- La password WLAN è stata immessa correttamente?
- Il router, il dispositivo Klarstein e lo smartphone sono nelle immediate vicinanze durante il tentativo di connessione? (Idealmente a non più di 5 m di distanza)
- Se la banda da 2,4 GHz è stata disattivata nelle impostazioni del router wireless, attivarla nelle impostazioni del router.

**Nota:** Per ulteriori informazioni, seguire le istruzioni nell'app quando si configura la connessione.

---

## PULIZIA E MANUTENZIONE

---

- Spegner il dispositivo prima di pulirlo e staccare la spina dalla presa. Lasciare che il dispositivo si raffreddi completamente.
- Pulire regolarmente le uscite di ventilazione.
- Non utilizzare mai detersivi aggressivi o abrasivi.
- Pulire l'involucro esterno con un panno morbido umido. Non fare entrare liquidi nel riscaldatore!
- Non utilizzare alcol, benzina, sostanze abrasive, cera per mobili o spazzole ruvide per pulire il riscaldatore onde evitare che la superficie si danneggi o si logori.
- Se non si usa il riscaldatore per un periodo di tempo prolungato, conservare il telecomando in un luogo sicuro e rimuovere le pile (per evitare che si corrodano).

---

## SMALTIMENTO

---



Se nel proprio paese si applicano le regolamentazioni inerenti lo smaltimento di dispositivi elettrici ed elettronici, questo simbolo sul prodotto o sulla confezione segnala che questi prodotti non possono essere smaltiti con i rifiuti normali e devono essere portati a un punto di raccolta di dispositivi elettrici ed elettronici. Grazie al corretto smaltimento dei vecchi dispositivi si tutela il pianeta e la salute delle persone da possibili conseguenze negative. Informazioni riguardanti il riciclo e lo smaltimento di questi prodotti si ottengono presso l'amministrazione locale oppure il servizio di gestione dei rifiuti domestici.

---

## DICHIARAZIONE DI CONFORMITÀ

---

**Produttore:**

Chal-Tec GmbH, Wallstraße 16, 10179 Berlino, Germania.

**Importatore per la Gran Bretagna:**

Berlin Brands Group UK Limited  
 PO Box 42  
 272 Kensington High Street  
 London, W8 6ND  
 United Kingdom

Il fabbricante, Chal-Tec GmbH, dichiara che il tipo di apparecchiatura radio Hot Spot Crystal Spotless Smart è conforme alla direttiva 2014/53/UE. Il testo completo della dichiarazione di conformità UE è disponibile al seguente indirizzo Internet: [use.berlin/10035064](http://use.berlin/10035064)





**Geachte klant,**

hartelijk gefeliciteerd met de aanschaf van dit apparaat. Lees de hierna volgende handleiding aandachtig door en volg de instructies op om schade te voorkomen. Voor schade veroorzaakt door het niet in acht nemen van de instructies of door onjuist gebruik nemen wij geen verantwoordelijkheid. Scan de QR code voor toegang tot de meest actuele gebruikershandleiding en voor meer informatie rondom het artikel.

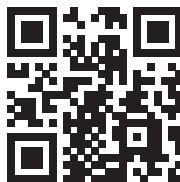

---

## INHOUDSOPGAVE

---

Veiligheidsinstructies	66
Productgegevens	67
Installatie	68
Display en functietoetsen	70
Ingebruikname en bediening	71
Bediening per smartphone	73
Reiniging en onderhoud	74
Instructies voor afvoer	75
Verklaring van overeenstemming	75

---

## TECHNISCHE GEGEVENS

---

Artikelnummer	10035064, 10035065
Stroomvoorziening	220 – 240 V
Frequentie	50/ 60 Hz
Vermogen	750 W
WiFi-norm	802.11 b/g/n
WiFi-frequentie	2,4 GHz
WiFi zendvermogen (max.)	20 dBm

## VEILIGHEIDSINSTRUCTIES

- Controleer voor de ingebruikname of de spanning op het stopcontact overeenkomt met het vermogen van het apparaat en sluit het apparaat alleen aan als dit het geval is.
- Wanneer de stroomkabel of de stekker beschadigd is laat u deze door een gekwalificeerde kracht vervangen.
- Plaats het apparaat niet direct onder een stopcontact.
- Houdt een meter afstand tot brandbare materialen zoals meubels en gordijnen.
- Laat het apparaat niet zonder toezicht wanneer het in gebruik is.
- Laat het apparaat niet zonder toezicht wanneer het op het stroomnet is aangesloten.
- Gebruik het apparaat buiten bereik van kinderen. Kinderen mogen het apparaat alleen onder toezicht bedienen.
- Het apparaat is niet voor commercieel gebruik maar uitsluitend voor gebruik in conventionele huishoudens en gelijkwaardige omgevingen.
- Gebruik het apparaat niet wanneer het een foutmelding aangeeft of op wat voor manier dan ook beschadigd is.
- Reparaties mogen uitsluitend door gediplomeerd vakpersoneel worden uitgevoerd.
- Onjuiste of zelf uitgevoerde reparaties veroorzaken een risico op verwonding.
- Leg de stroomkabel niet onder een tapijt of loper.
- Let erop dat de stroomkabel niet langs scherpe randen of hete oppervlaktes ligt.
- Dek de haard niet af om oververhitting te voorkomen.
- Gebruik het apparaat niet met een externe timer, een stopcontact met tijdschakelaar of een ander apparaat dat de haard automatisch aanzet en uitschakelt.
- Dompel het apparaat niet in water of andere vloeistoff(en) onder.
- Gebruik het apparaat niet in de nabijheid van een bad, douche of zwembad.
- Gebruik het apparaat niet buitenshuis.
- Gebruik het apparaat niet met natte handen.
- Gebruik het apparaat niet op of in de nabijheid van hete oppervlaktes.
- Gebruik het apparaat niet wanneer de stroomkabel beschadigd is.
- Neem voordat u het apparaat schoonmaakt altijd de stekker uit het stopcontact en laat het apparaat volledig afkoelen.
- Gebruik voor het reinigen geen schurende middelen.
- Gebruik alleen accessoires die nadrukkelijk door de fabrikant zijn goedgekeurd.
- Kinderen en personen met een beperkte lichamelijke en/of geestelijke gezondheid mogen het apparaat alleen gebruiken wanneer ze van tevoren door een toezichhoudend persoon uitvoerig met de veiligheidsvoorschriften en functies vertrouwd zijn gemaakt.
- Let erop dat kinderen niet met het apparaat spelen.



### LET OP

Verbrandingsgevaar! Sommige onderdelen kunnen heel heet worden. Let erop dat u, uw kinderen, kwetsbare personen en huisdieren zich niet branden.

## PRODUCTGEGEVENS

Artikelidentificatie	10035064						
Aanduiding	Symbol	Waarde	Eenheid	Aanduiding	Eenheid		
<b>Warmtevermogen</b>				<b>Alleen voor individuele elektrische ruimteverwarmers: regulering van de warmtetoevoer</b>			
Nominaal warmtevermogen	$P_{nom}$	0,8	kW	Handmatige regeling van de warmtetoevoer met ingebouwde thermostaat	n.v.t.		
Minimaal warmtevermogen (richtwaarde)	$P_{min}$	k.A.	kW	Handmatige regeling van de warmtetoevoer met terugmelding van de kamer- en/ of externe temperatuur	n.v.t.		
Maximaal continue warmtevermogen	$P_{max,c}$	0,8	kW	Elektronische regeling van de warmtetoevoer met terugmelding van de kamer- en/ of externe temperatuur	n.v.t.		
<b>Hulpenergieverbruik</b>				Warmteafgifte met ondersteuning van een ventilator	n.v.t.		
Bij nominaal warmtevermogen (ventilator motor)	$e_{l,max}$	k.A.	kW	<b>Type warmtevermogen / Kamertemperatuurcontrole</b>			
Bij minimaal warmtevermogen (ventilator motor)	$e_{l,min}$	k.A.	kW	Enkele warmtestand, geen kamertemperatuurcontrole	nee		
In stand-by modus	$e_{l,SB}$	0,90	kW	Twee of meer handmatig in te stellen standen, geen kamertemperatuurcontrole	nee		
				Controle kamertemperatuur met mechanische thermostaat	nee		
				Met elektronische kamertemperatuurcontrole	nee		
				Met elektronische kamertemperatuurcontrole en tijdregulering	nee		
				Met elektronische kamertemperatuurcontrole en weekdagregulering	ja		
				<b>Overige reguleringsopties</b>			
				Kamertemperatuurcontrole met aanwezigheidsherkenning	nee		
				Kamertemperatuurcontrole met open raam detectie	ja		
				Met afstandsbedieningsoptie	nee		
				Met adaptieve regeling van de start van de verwarming	nee		
				Met bedrijfstijdbegrenzing	nee		
Met elektronische sensor	nee						
Contactinformatie	Chal-Tec GmbH, Wallstraße 16, 10179, Berlijn, Duitsland						

---

## INSTALLATIE

---

### Installatiehandleiding

Wanneer u gereedschap tot uw beschikking heeft kunt u het apparaat installeren volgens de in deze gebruikershandleiding genoemde procedure. Het is daarnaast ook mogelijk om de verkoper, diens klantenservice of een gelijkwaardig gekwalificeerde elektrotechnische installateur opdracht te geven het toestel te installeren.

#### Stap 1

Gebruik voor de installatie van het apparaat de positioneringskaart A1 (zie afbeelding hieronder) met gaatjes om de markering van de installatie op de muur te tekenen (de muur moet het gewicht van het apparaat kunnen dragen). Bij het tekenen van de markering moet de horizontale kant van het karton parallel met de vloer geplaatst zijn. Op de plaats van de markering boort u vier gaten met een doorsnede van 10 mm en een diepte van niet minder dan 70 mm. Let erop dat het gat loodrecht op de muur staat. Zorg ervoor dat de zijdelingse en de verticale afstand tussen twee gaten overeenkomen met de weergave in de afbeelding hieronder:

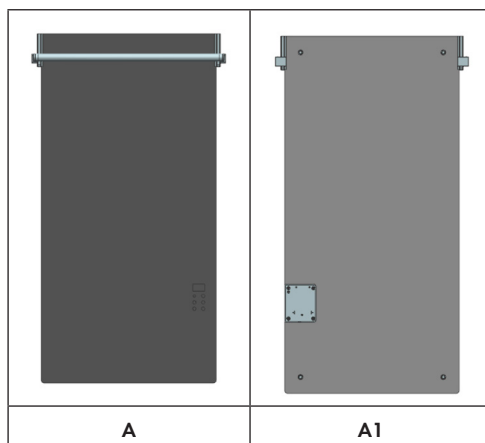

De afstand tussen de gaten moet zijn zoals hier onder aangegeven:

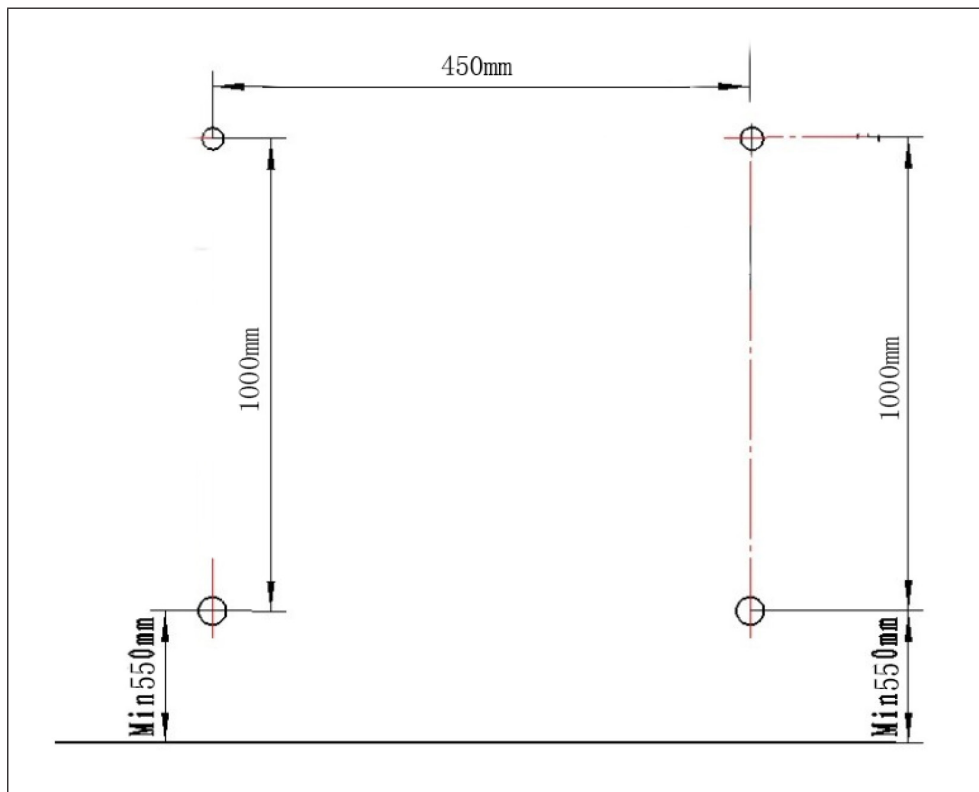
**LET OP**

Verwondingsgevaar! Om gevaarlijke situaties voor kleine kinderen te vermijden, moet het apparaat zo worden geïnstalleerd dat de onderste verwarmde rail zich 550 mm boven de vloer bevindt.

Fixer de vier houders met de expansieschroef in de muur. De gefixeerde houders kunnen bewogen worden om de positie aan te passen zodat het glazen paneel kan worden gefixeerd.

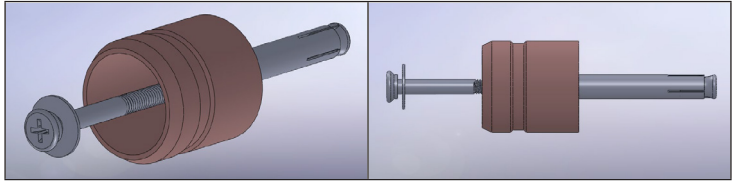

**Step 2**

Verwijder vervolgens het beschermende folie aan de achterkant van het glas. Fixeer daarna het glazen paneel aan de reeds bevestigde wandhouders. Let erop dat de bevestigde wandhouders kunnen worden bewogen voor de installatie van het glazen paneel. Draai aansluitend de schroeven aan de kant van elke afdekking vast (in totaal 4).

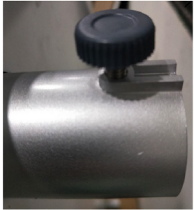

---

## DISPLAY EN FUNCTIETOETSEN

---

### Controlepaneel

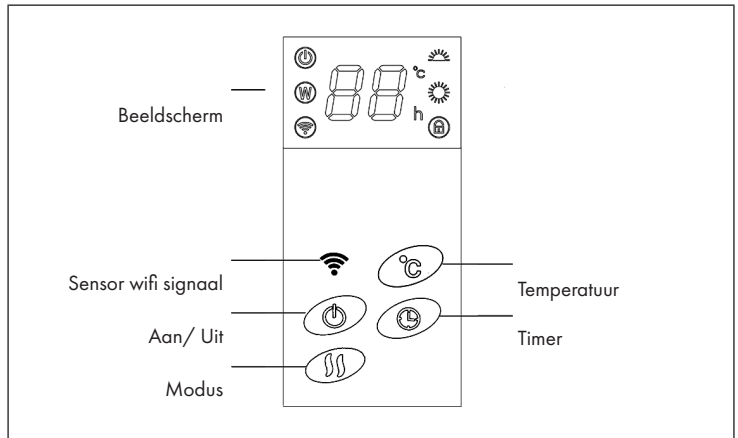

## Afstandsbediening

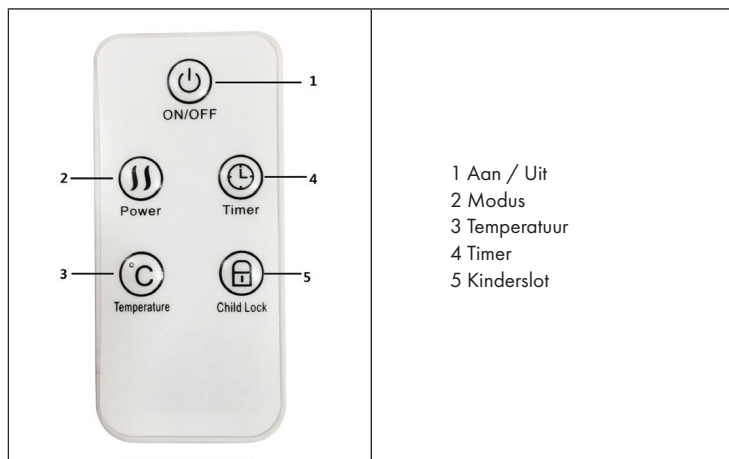

## INGEBRUIKNAME EN BEDIENING

Controleer voor het gebruik of het apparaat en de bijbehorende accessoires in goede toestand verkeren.

Daar sommige elementen voor verzending in de fabriek worden gedemonteerd, worden deze speciale elementen afzonderlijk van elkaar uit de verpakking gehaald. Aangezien het toestel voornamelijk uit glas bestaat dient u, wanneer u het apparaat uit de verpakking neemt, zorgvuldig te controleren of het in goede staat verkeert. Wanneer u constateert dat het toestel tijdens het transport beschadigd is neemt u direct contact op met de fabrikant of de klantenservice.

### Gebruik

- Plaats het apparaat op een stabiel oppervlak.
- Plaats de stekker van het apparaat in een stopcontact met 220 – 240 V ~ 50 Hz en zet de schakelaar, aan de zijkant van het apparaat, in positie "I". U hoort een pieptoon.
- Zet het apparaat aan door op de toets  te drukken. Het LE beeldscherm laat de kamertemperatuur zien. Door het aanraken van het controlepaneel of via de afstandsbediening kunt u het vermogen, de temperatuur en de tijd instellen.
- Schakel het apparaat uit het neem de stekker uit het stopcontact wanneer deze gedurende langere tijd niet gebruikt wordt.
- Dek het apparaat in geen geval af en plaats het niet in een doucheruimte of nabij een zwembad.

## Aanzetten

Zet, om te beginnen, de netschakelaar van het apparaat, aan de zijkant van het toestel, in positie "I". Druk voor het instellen van de functie op de  knop. In het bovenste deel van het controlepaneel wordt de kamertemperatuur weergegeven. Het apparaat is nu actief op de laagste stand.

## Modus

Druk voor het aanpassen van het vermogen op de modus-toets.

## Temperatuurinstelling

Druk op de temperatuur-toets om de gewenste temperatuur binnen een bereik van 5°C – 40°C in te stellen. Telkens wanneer het apparaat aangezet wordt, wordt de interne temperatuur weergegeven. Wanneer de kamertemperatuur de door u ingestelde temperatuur bereikt wisselt het apparaat van de hoogste naar de laagste stand. Wanneer de kamertemperatuur minimaal 2°C hoger is dan de ingestelde temperatuur stopt het apparaat. Zodra de temperatuur weer met 2°C daalt schakelt het apparaat, afhankelijk van de ingestelde temperatuur, zich weer in.

## Timer

De timer kan zo ingesteld worden dat het apparaat op een gewenst tijdstip automatisch aan of uit gaat. Hij kan met een tijdsinterval van 1 tot 24 uur worden geprogrammeerd.

## Kinderslot

Wanneer u de kinderslot-toets op de afstandsbediening gedurende 3 seconden ingedrukt houdt, worden alle toetsen geblokkeerd. U kunt het kinderslot op dezelfde manier deactiveren. Wanneer u de afstandsbediening niet bij de hand heeft kunt u de verwarmingstoets op het controlepaneel gedurende 5 seconden ingedrukt houden om het beeldscherm te blokkeren / vrij te geven.



---

## BEDIENING PER SMARTPHONE

---

Wanneer u uw Klarstein toestel met uw wifi netwerk thuis verbindt, kunt u het heel eenvoudig via de daarbij horende Klarstein app bedienen. De app maakt het u niet alleen mogelijk het apparaat via uw smartphone te bedienen maar biedt daarnaast toegang tot, bijvoorbeeld, recepten en andere uitgebreide informatie.

Ga als volgt te werk om uw smartphone met uw Klarstein apparaat te verbinden:

- 1 Download eerst de Klarstein app door met uw smartphone de onderstaande QR code te scannen of download deze direct vanuit de App store of via Google Play.
- 2 Verzekert uzelf ervan dat uw smartphone met hetzelfde wifi netwerk verbonden is als waarmee u uw Klarstein apparaat wilt verbinden.
- 3 Open de Klarstein applicatie.
- 4 Meldt u zich met uw account aan. Wanneer u nog geen account heeft registreert u zich in de Klarstein app.
- 5 Volg de aanwijzingen in de app.

### App download

Gebruik de scan-functie van uw mobiele telefoon om de QR code te scannen en sla de app in uw smartphone op.

**Tip:** Verdere informatie met betrekking tot het gebruik van de app en ondersteuning voor het tot stand brengen van een verbinding met uw toestel vindt u in de app zodra u die voor het eerst opent.

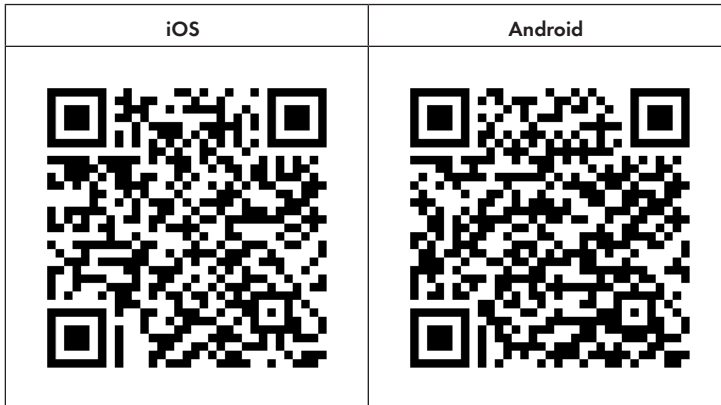

## Probleemoplossing bij verbindingsproblemen

Wanneer uw Klarstein apparaat niet in uw wifi systeem wordt gevonden controleert u het volgende:

- Is het apparaat aangesloten?
- Is de wifi functie van de smartphone geactiveerd?
- Is de wifi functie van het Klarstein apparaat geactiveerd? (volg de aanwijzingen in de app)
- Is het wifi wachtwoord correct ingevoerd?
- Zijn de router, het Klarstein apparaat en de smartphone tijdens de koppelingspoging in directe nabijheid van elkaar? (in het meest ideale geval niet meer dan 5 m van elkaar verwijderd)
- Wanneer in de instellingen van uw wifi router de 2,4 Ghz band gedeactiveerd is activeert u deze in de routerinstellingen.

**Tip:** Voor meer ondersteuning volgt u de instructies van de app bij het tot stand brengen van een verbinding.

---

## REINIGING EN ONDERHOUD

---

- Voordat u met de reiniging begint schakelt u het apparaat uit en laat het volledig afkoelen. Neem vervolgens de stekker uit het stopcontact.
- Reinig de ventilatieopeningen regelmatig.
- Gebruik voor het reinigen nooit agressieve of schurende schoonmaakmiddelen.
- Reinig de buitenkant met een zachte, vochtige doek. Let erop dat er geen vloeistof in het toestel loopt!
- Gebruik geen alcohol, benzine, schuurmiddel, meubelpoets of grove borstels voor het reinigen van het verwarmingstoestel. Dit kan tot beschadiging en slijtage van het oppervlak leiden.
- Wanneer u de verwarming gedurende langere tijd niet gebruikt neemt u de batterijen uit de afstandsbediening (om corrosie te voorkomen) en bewaart u de afstandsbediening op een droge, veilige plaats.

---

## INSTRUCTIES VOOR AFVOER

---



Wanneer in uw land een wettelijke regeling geldt voor het afvoeren van elektrische en elektronische apparaten, wijst het hiernaast afgebeelde symbool, op het product zelf of op de verpakking, erop dat het betreffende product niet met het huisvuil afgevoerd mag worden. In plaats daarvan dient het naar een centraal depot voor het recyclen van elektrische en elektronische apparaten te worden gebracht. Door het afval volgens de voorschriften af te voeren beschermt u het milieu en de gezondheid van uw medemensen tegen de negatieve consequenties. Informatie over recycling en de afvoer van dit product ontvangt u van uw gemeente of van uw plaatselijke grondstoffen- en afvaldienst.

---

## VERKLARING VAN OVEREENSTEMMING

---

**Fabrikant:**

Chal-Tec GmbH, Wallstraße 16, 10179 Berlijn, Duitsland.

**Importeur voor Groot-Britannië:**

Berlin Brands Group UK Limited  
 PO Box 42  
 272 Kensington High Street  
 London, W8 6ND  
 United Kingdom

Härmed försäkrar Chal-Tec GmbH att denna typ av radioutrustning Hot Spot Crystal Spotless Smart överensstämmer med direktiv 2014/53/EU. Den fullständiga texten till EU-försäkran om överensstämmelse finns på följande webbadress: [use.berlin/10035064](http://use.berlin/10035064)



**KLARSTEIN**