

# KRAFTWERK SMART

Klimaanlage  
Air Conditioner  
Aire acondicionado  
Climatiseur  
Condizionatore d'aria

10034664 10034665 10034666  
10034667 10035738 10035739 10035740



COMFORTING  
OMFORTING  
FORTINGCOI  
TINGCOMFO  
COMFORTIN  
OMFORTING  
FORTINGCOI  
TINGCOMFO

## KLARSTEIN

[www.klarstein.com](http://www.klarstein.com)



Sehr geehrter Kunde,

wir gratulieren Ihnen zum Erwerb Ihres Gerätes. Lesen Sie die folgenden Hinweise sorgfältig durch und befolgen Sie diese, um möglichen Schäden vorzubeugen. Für Schäden, die durch Missachtung der Hinweise und unsachgemäßen Gebrauch entstehen, übernehmen wir keine Haftung. Scannen Sie den QR-Code, um Zugriff auf die aktuellste Bedienungsanleitung und weitere Informationen rund um das Produkt zu erhalten.

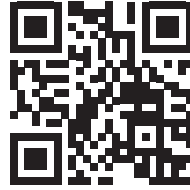

---

## INHALT

---

Sicherheitshinweise 4	English 29
Geräteübersicht 6	Français 53
Installation 8	Español 77
Aktivkohlefilter einsetzen 10	Italiano 101
Bedienung 11	
Kondenswasserablauf 14	
So bringen Sie die Fensterdichtung an 16	
Reinigung und Pflege 17	
Fehlersuche und Fehlerbehebung 18	
Hinweise zum Kältemittel R290 19	
Gerätesteuerung per Smartphone 20	
Technische Daten 21	
Produktdatenblatt 22	
Produktdatenblatt 24	
Spezielle Entsorgungshinweise für Verbraucher in Deutschland 26	
Hinweise zur Entsorgung 28	
Konformitätserklärung 28	

## SICHERHEITSHINWEISE

### Spezielle Hinweise

- Verwenden Sie zum Entfrostern oder zum Reinigen ausschließlich vom Hersteller empfohlene Mittel.
- Lagern Sie das Gerät keinesfalls in einem Raum, in welchem sich permanent Zündquellen befinden (beispielsweise: offene Flammen, ein eingeschaltetes Gasgerät oder ein eingeschaltetes elektrisches Heizgerät).
- Durchstechen oder verbrennen Sie das Gerät keinesfalls.
- Beachten Sie, dass Kühlmittel geruchlos sein können.

**Hinweis:** Verwenden Sie das Gerät ausschließlich in Räumen, welche größer sind als X m<sup>2</sup> (siehe Tabelle):

Modell	X (m <sup>2</sup> )
5000 BTU/h, 7000 BTU/h, 8000 BTU/h	10 m <sup>2</sup>
9000 BTU/h, 10000 BTU/h, 10500 BTU/h	13 m <sup>2</sup>
12000 BTU/h, 14000 BTU/h, 16000 BTU/h, 18000 BTU/h	18 m <sup>2</sup>

### Allgemeine Sicherheitshinweise

- Das Gerät ist ausschließlich für die Verwendung im Innenbereich geeignet.
- Verwenden Sie das Gerät nicht, wenn es repariert werden muss oder nicht richtig installiert wurde.
- Verwenden Sie das Gerät nicht in den folgenden Bereichen:
  - in der Nähe von Wärmequellen,
  - in Bereichen, in welchen Öl spritzen kann,
  - in Bereichen, welche direktem Sonnenlicht ausgesetzt sind,
  - in Bereichen, in welchen Spritzwasser auftreten kann,
  - in der Nähe von Badewannen, in Waschräumen, in der Nähe von Duschen oder Swimmingpools.
- Stecken Sie Ihre Finger oder sonstige Objekte niemals in die Belüftungsöffnungen. Warnen Sie insbesondere Kinder vor der davon ausgehenden Gefahr.
- Achten Sie darauf, dass das Gerät während des Transports und der Lagerung senkrecht gehalten wird, damit der Kompressor richtig positioniert wird.
- Schalten Sie das Gerät vor der Reinigung immer aus und ziehen Sie den Netzstecker aus der Steckdose.
- Schalten Sie das Gerät, bevor Sie es an einen anderen Ort stellen, aus und ziehen Sie den Netzstecker aus der Steckdose. Bewegen Sie das Gerät langsam und vorsichtig.

- Decken Sie das Gerät, zur Vermeidung von Brandgefahr, nicht ab.
- Alle Anschlüsse des Lüfters müssen den lokalen Vorschriften für elektrische Sicherheit entsprechen. Falls notwendig, informieren Sie sich über diese Vorschriften.
- Beaufsichtigen Sie Kinder, damit diese nicht mit dem Gerät spielen.
- Wenn das Netzkabel beschädigt ist, muss es vom Hersteller, dem Kundendienst oder einer in ähnlicher Weise qualifizierten Person ersetzt werden, um Gefahren zu vermeiden.
- Dieses Gerät kann von Kindern ab 8 Jahren und von Personen (Kinder eingeschlossen) mit eingeschränkten physischen, sensorischen oder mentalen Fähigkeiten und/oder mangelnder Erfahrung und Wissen verwendet werden, insofern diese von einer für ihre Sicherheit verantwortlichen Person in das Gerät eingewiesen wurden und die mit der Verwendung des Geräts einhergehenden Gefahren begreifen. Die Reinigung und Wartung des Geräts darf von Kindern nur unter Aufsicht durchgeführt werden.
- Das Gerät muss gemäß der nationalen Verkabelungsvorschriften installiert werden.
- Art und Spannung der Sicherungen: T, 250 V AC, 2 A oder höher.
- Kontaktieren Sie für die Reinigung und Wartung des Geräts den Kundendienst.
- Ziehen Sie nicht am Netzkabel und deformieren oder modifizieren Sie dieses nicht und tauschen Sie es keinesfalls in Wasser ein. Ein falscher Umgang mit dem Netzkabel kann zu Schäden am Gerät und/ oder Stromschlägen führen.
- Die nationalen Gasvorschriften müssen eingehalten werden.
- Blockieren Sie keinesfalls die Belüftungsöffnungen.
- Bedienen Sie das Gerät nicht ausschließlich durch hineinstecken oder herausziehen des Netzsteckers, da es dadurch zu Stromschlägen oder zu Bränden durch Hitzeentwicklung kommen kann.
- Ziehen Sie sofort den Netzstecker aus der Steckdose, wenn seltsame Geräusche, ein seltsamer Geruch oder Rauch aus dem Gerät austreten.

### Hinweise zum Umgang mit Schäden

- Kontaktieren Sie bei Schäden am Gerät den Hersteller, den Kundendienst oder eine in ähnlicher Weise qualifizierte Person.
- Schalten Sie beim Auftreten von Schäden das Gerät aus und ziehen Sie den Netzstecker aus der Steckdose und kontaktieren Sie den Hersteller, den Kundendienst oder eine in ähnlicher Weise qualifizierte Person.
- Das Netzkabel muss unbedingt sicher geerdet werden.
- Wenn das Netzkabel beschädigt ist muss das Gerät zur Gefahrenvermeidung ausgeschaltet werden und der Netzstecker aus der Steckdose gezogen werden. Das Netzkabel muss vom Hersteller, dem Kundendienst oder einer in ähnlicher Weise qualifizierten Person ersetzt werden.



#### **WARNUNG**

Verletzungsgefahr! Reparaturen am Kühlmittelkreislauf dürfen nur von geschulten Fachpersonal ausgeführt werden. Versuchen Sie niemals das Gerät selbst zu reparieren!

## GERÄTEÜBERSICHT

Vorderseite

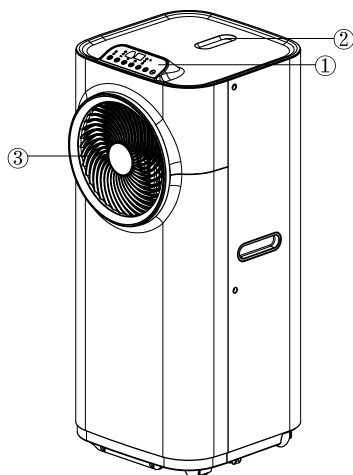

- 1 Bedienfeld
- 2 Fernbedienung
- 3 Luftauslass

Rückseite

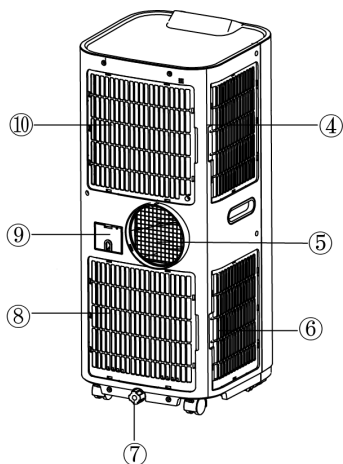

- 4 Lufteinlass
- 5 Abluft
- 6 Lufteinlass
- 7 Wasserstopfen / Wasserauslass
- 8 Luftzufuhr
- 9 Kabelverstaegung
- 10 Lufteinlass

## Zubehör

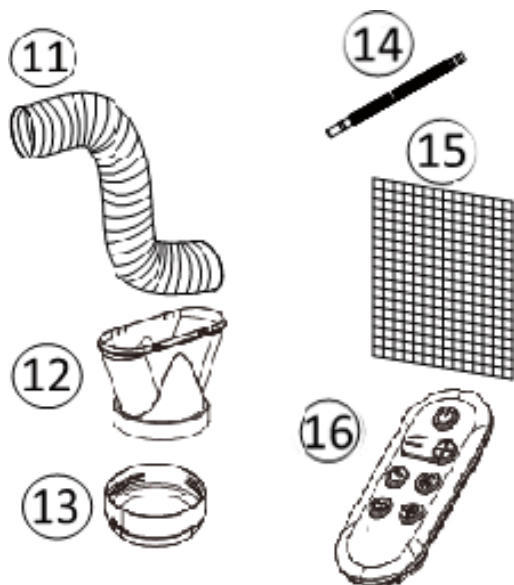

- 11 Abluftschlauch
- 12 Schlauchadapter - Zwischenstück für Schlauch und Fensterabdichtung
- 13 Verbindungsstück für Abluftschlauch
- 14 Wasserablassschlauch für den ständigen Wasserabfluss
- 15 Aktivkohlefilter
- 16 Fernbedienung

---

## INSTALLATION

---

Dieses Gerät ist eine mobile Klimaanlage, die Sie von Raum zu Raum bewegen können.

### Verwendung des Verbindungsstücks

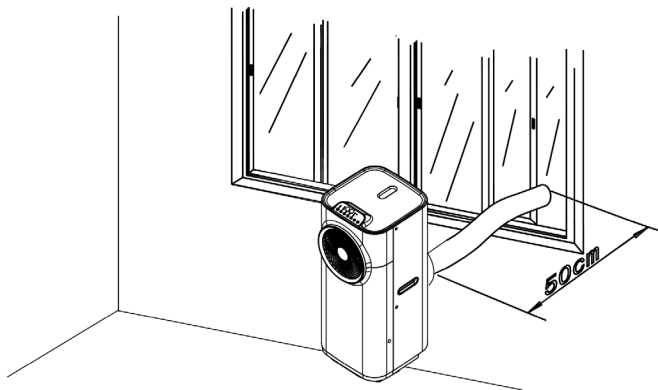

Sie benötigen ein Loch mit 160 mm Durchmesser in der Wand oder in der Glasscheibe. Führen Sie den Abluftschlauch durch das Fenster oder die Wand und befestigen Sie das Verbindungsstück mit dem Gewinde von Außen.



## Befestigung des Auslassschlauchs

Verwenden Sie ausschließlich den mitgelieferten Schlauch und befestigen Sie den Abluftschlauch auf der Rückseite der Klimaanlage. Vermeiden Sie Knick- und Windungen im Abluftschlauch, da dies zur Stauung der Abluft führt, das Gerät überhitzt und es sich abschaltet.

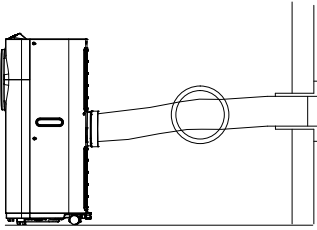

RICHTIG

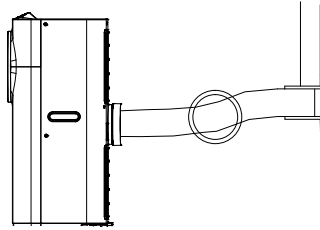

RICHTIG

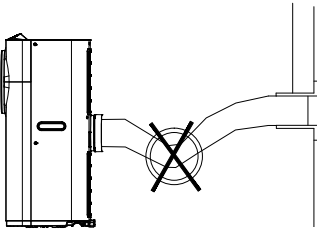

FALSCH

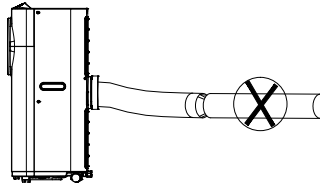

FALSCH

**ACHTUNG:** Die Länge des Abluftschlauchs ist besonders auf die Spezifikationen des Geräts angepasst. Ersetzen Sie den Schlauch nicht oder verlängern ihn durch einen anderen aus Ihrem Haushalt, da dies zu einer Fehlfunktion führen kann!

## AKTIVKOHLEFILTER EINSETZEN

1. Nehmen Sie den Kunststofffilter vom Gerät ab.

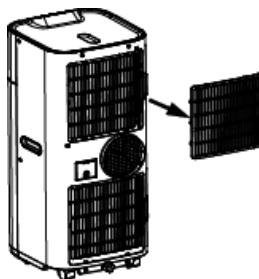

2. Nehmen Sie den Aktivkohlefilter aus der Plastiktüte.

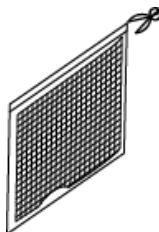

3. Den Aktivkohlefilter in das Gerät einsetzen.
4. Den Kunststofffilter auf das Gerät setzen.

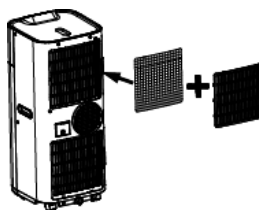

## BEDIENUNG

### Bedienfeld

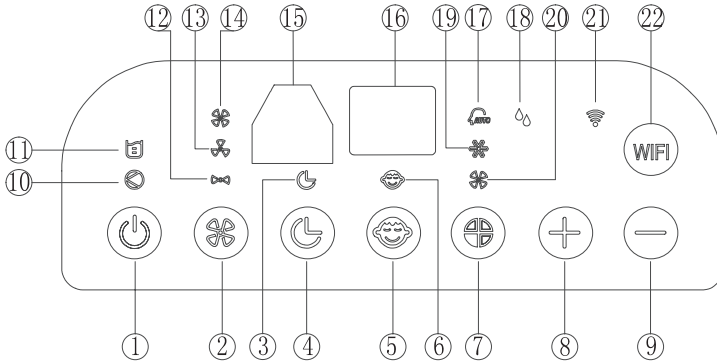

- |                              |   |
|------------------------------|---|
| 1 Taste Ein/Aus              | 12 Anzeige Ventilator (niedrige Stufe ) |
| 2 Taste Ventilatorstufe      | 13 Anzeige Ventilator (mittlere Stufe)  |
| 3 Anzeige Timer              | 14 Anzeige Ventilator (hohe Stufe)      |
| 4 Taste Timer                | 15 IR-Empfänger für Fernbedienung       |
| 5 Taste Schlafmodus          | 16 Display                              |
| 6 Anzeige Schlafmodus        | 17 Anzeige automatischer Modus          |
| 7 Taste Betriebsart          | 18 Anzeige Entfeuchtungsbetrieb         |
| 8 Taste Temperatur +         | 19 Anzeige Kühlbetrieb                  |
| 9 Taste Temperatur -         | 20 Anzeige Ventilatorbetrieb            |
| 10 Anzeige Kompressorbetrieb | 21 WLAN-Anzeige                         |
| 11 Anzeige "Wassertank voll" | 22 Taste WLAN-Betrieb                   |

Die Funktionen können Sie auch mit der Fernbedienung ausführen.

Die Fernbedienung benötigt eine Knopfzelle des Typs CR2032 .



### Gerät einschalten/ausschalten

1. Drücken Sie die Ein/Aus-Taste. Das Gerät schaltet sich automatisch ein. Wenn die Umgebungstemperatur höher oder gleich 24 °C ist, geht die Klimaanlage in den Kühlbetrieb. Wenn die Umgebungstemperatur unter 24 °C liegt, geht die Klimaanlage in den Ventilatorbetrieb (niedrige Stufe).
2. Die Anzeige der Betriebsarten gehen zur gleichen Zeit an. Im Display erscheint die Umgebungstemperatur von 0 °C–50 °C.
3. Zum Ausschalten drücken Sie die Ein/Aus-Taste erneut.

### Betriebsarten einstellen

Drücken Sie die Betriebsart-Taste (7), um die gewünschte Betriebsart einzustellen:

- Automatisch
- Kühlbetrieb
- Ventilator
- Entfeuchtung (trocken).

Die Betriebslampe des jeweiligen Modus brennt nun.

### Temperatureinstellung

1. Drücken Sie die Tasten + / –, um die gewünschte Temperatur einzustellen.
2. Das Display zeigt beim Druck auf die Tasten + / – die eingestellte Temperatur an. Ansonsten erscheint dort die Umgebungstemperatur.
3. Die voreingestellte Temperatur im Kühlbetrieb ist für dieses Gerät 24 °C.

### Ventilatorstufe einstellen

1. Drücken Sie die Taste für die Ventilatorstufe (2), um die benötigte Stufe auf hoch, mittel oder niedrig einzustellen. Die Anzeige für die jeweilige Stufe leuchtet auf.
2. Wenn das Gerät sich im automatischen Betrieb befindet, wird die Stufe je nach Umgebungstemperatur automatisch geregelt (die betreffende Anzeige leuchtet auf). In dem Moment sind die Tasten für die Stufe und die Temperaturtasten + / – inaktiv.

### Einstellung des Abschalt-Timers

1. Drücken Sie die Timer-Taste (4), um die gewünschte Betriebszeit in Stunden auszuwählen. Sobald die eingestellte Zeit erreicht wird, schaltet das Gerät sich automatisch ab. Wenn Sie die Timer-Taste drücken, zeigt das Display die Stunden an, die Sie eingestellt haben. Wenn die Timer-Taste nicht gedrückt wird, läuft das Gerät dauerhaft.
2. Wenn Sie die Timer-Taste drücken, ohne die anderen Funktionen einzuschalten, können Sie die Betriebszeit des Geräts einstellen. Stellen Sie z. B. die "2" ein, läuft das Gerät für 2 Stunden.

### Schlafbetrieb

1. Drücken Sie im Kühlbetrieb die Schlafmodus-Taste (5), erhöht sich die eingestellte Temperatur nach der ersten Stunde um 1 °C, nach der zweiten Stunde um weitere 1 °C.

2. Im Schlafmodus läuft der Ventilator auf der niedrigsten Stufe. Wenn Sie die Schlafmodus-Taste erneut drücken, kehrt die Temperatureinstellung und die Ventilatorstufe zu den ursprünglich eingestellten Werten zurück.

---

Beachten Sie, dass der Schlafmodus nicht verfügbar ist, wenn das Gerät sich in den Betriebsarten Auto, Ventilation oder Entfeuchtung befindet.

Wenn das Gerät im Schlafmodus ist, fährt der Ventilator auf die niedrigste Stufe herunter.

---

### **Entfeuchtungsbetrieb**

Im Entfeuchtungsbetrieb (DRY), kann die Temperatur nicht eingestellt werden.

Der Ventilator verbleibt auf der niedrigsten Stufe. Die Feuchtigkeit der Luft wird in einem Wassertank im Inneren gesammelt. Wenn der Wassertank voll ist, gehen der Kompressor und der Motor automatisch aus. Zur selben Zeit geht die Anzeige für den vollen Wassertank (11) an. Gleichzeitig ertönt ein Warnton. Wenn der Tank voll ist, lassen Sie das Wasser ab, wie im nachfolgenden Kapitel beschrieben. Sie können das Gerät auch verwenden, ohne den Wassertank häufig entleeren zu müssen, wenn Sie die permanente Entwässerung verwenden.

### **Selbstdiagnose**

Dieses Gerät ist mit einer Selbstdiagnosefunktion ausgestattet. Wenn mit dem Gerät etwas nicht stimmt, erscheint im Display „E1“, „E2“, „E3“ oder „E5“, was auf unterschiedliche Zustände hinweist. Wenden Sie sich in dem Fall an den Kundendienst.

### **Hinweise**

- Um die Lebensdauer des Kompressors zu verlängern, warten Sie nach dem Ausschalten 3 Minuten, bevor Sie das Gerät wieder einschalten.
- Das Kühlsystem schaltet sich aus, wenn die Umgebungstemperatur niedriger ist als die eingestellte. Wenn die Umgebungstemperatur wieder über die eingestellte Temperatur steigt, geht das Gerät wieder in Betrieb.

## KONDENSWASSERABLAUF

Während des Kühlvorgangs entzieht das Gerät der feuchten Luft Wasser. Wenn der Wassertank voll ist, halten der Kompressor und der Motor an. Das Gerät gibt einen Summton von sich, den Sie mit einem Druck auf eine beliebige Taste beenden können. Die Anzeige für den vollen Wassertank blinkt.

Um die Kühlung wieder aufzunehmen, leeren Sie den Wassertank wie folgt:

1. Schalten Sie das Klimagerät aus. Bewegen Sie das Gerät nicht, wenn es voll ist.
2. Stellen Sie einen Behälter unter die Ablauföffnung.
3. Entfernen Sie den Ablaufstopfen von der Ablauföffnung und lassen Sie das Wasser aus.
4. Wenn der Behälter fast voll ist, setzen Sie den Stopfen wieder auf die Ablauföffnung. Leeren Sie den mit dem Wasser gefüllten Behälter.
5. Wiederholen Sie den Vorgang, bis das Gerät geleert ist.
6. Setzen Sie den Stopfen wieder ein und drehen Sie den Ablaufverschluss wieder zu.
7. Schalten Sie das Gerät ein. Die Anzeige für den vollen Wassertank sollte nun nicht mehr blinken.

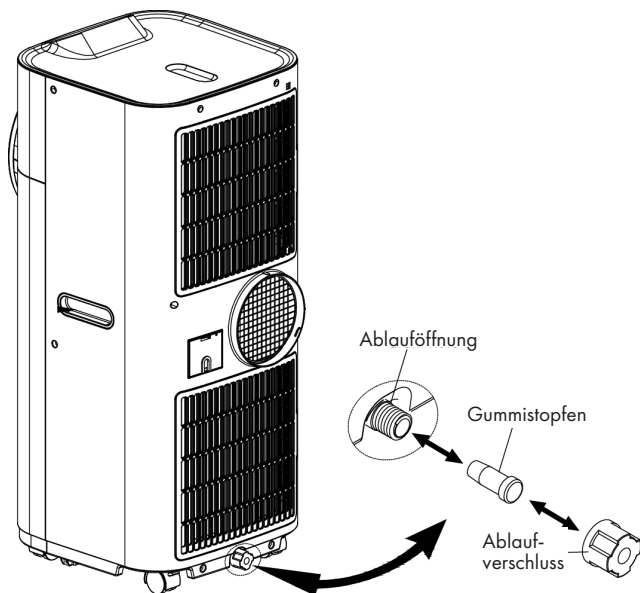

Wenn Sie das Gerät benutzen wollen, ohne den Wassertank leeren zu müssen, gehen Sie folgendermaßen vor:

- Entfernen Sie den Ablaufverschluss und Ablaufstopfen und bewahren Sie die Teile für die spätere Verwendung auf.
- Schließen Sie die den Ablaufschlauch an den Wasserauslass an und führen das andere Ende in einen Abfluss.

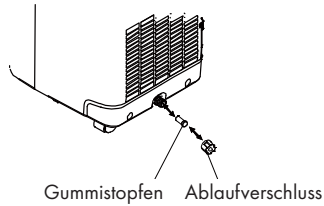

- Der Ablaufschlauch kann durch einen Verlängerungsschlauch mit einem passenden Verbindungsstück verlängert werden.

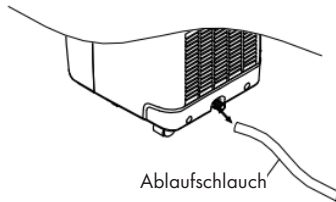

Folgende Punkte beachten:

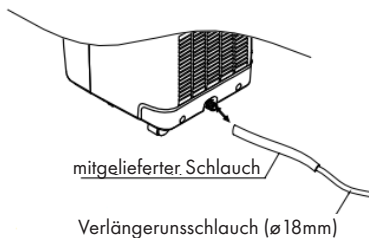

1. Der Abfluss muss sich auf oder unter der Höhe des Auslasses befinden.
2. Die Anzeige für den vollen Wassertank funktioniert bei einem dauernden Wasserablauf nicht.
3. Wenn Sie den Ablaufschlauch verlängern möchten, können Sie ihn mit einem anderen Schlauch verbinden (Außendurchmesser 18 mm).



## SO BRINGEN SIE DIE FENSTERDICHTUNG AN

Die Montage der Fensterdichtung ist einfach. Sie können die Dichtung an ein gekipptes Fenster, ein seitlich geöffnetes Fenster oder ein Dachfenster anbringen. Wir haben hier zur Demonstration ein seitlich geöffnetes Fenster gewählt. Es eignet sich besonders gut, weil sich der Abluftschlauch seitlich weit nach unten anbringen lässt.

Das Klettband wird an den drei offenen Seiten angebracht. Die Seite, an der das Fenster am Rahmen anliegt, wird ausgelassen. Den Fensterrahmen vorher reinigen und trocknen, damit das Band haftet.

1	2	3
		
<p>Kleben Sie das Klettband links, oben und unten am Fensterrahmen an.</p> <p>Am besten schneiden Sie für jede Seite einen Streifen zu.</p>	<p>Kleben Sie das Klettband nun auch an die Innenseite des Fensters.</p>	<p>Kletten Sie die Fensterdichtung an das Klettband im Fensterrahmen (oben beginnen) und anschließend an das Klettband im Fenster.</p> <p>Führen Sie den Abluftschlauch des Klimagerätes durch das Loch, welches Sie durch die Reißverschlüsse in der Höhe und Größe anpassen können.</p>



---

## REINIGUNG UND PFLEGE

---

Ziehen Sie vor der Reinigung immer den Netzstecker der Klimaanlage. Um die Effizienz der Klimaanlage zu maximieren, reinigen Sie das Gerät regelmäßig.

### Reinigung des Gehäuses

Verwenden Sie ein weiches, feuchtes Tuch, um das Gehäuse sauber zu wischen. Verwenden Sie niemals aggressive Chemikalien, Benzin, Reinigungsmittel, chemisch behandelte Tücher oder andere Reinigungslösungen. Diese könnten möglicherweise das Gerät beschädigen.

### Reinigung des Filters

Verwenden Sie einen Staubsauger oder klopfen Sie den Filter leicht ab, um losen Staub und Schmutz zu entfernen. Spülen Sie den Filter dann gründlich unter fließendem Wasser (nicht heißer als 40 °C). Vor dem Austausch gründlich trocknen.

---

Hinweis! Betreiben Sie das Gerät niemals ohne die Filter.

---

### Lagerung am Ende der Saison

- Leeren Sie das Wasser im Gerät, bevor Sie den reinen Lüftungsmodus einschalten, um das Innere gründlich zu trocknen.
- Reinigen oder wechseln Sie den Filter.
- Ziehen Sie den Netzstecker und bewahren Sie das Netzkabel auf.
- Zur Aufbewahrung in den Originalkarton oder -deckel legen.

## FEHLERSUCHE UND FEHLERBEHEBUNG

Problem	Kontrollfragen
Das Gerät geht nicht in Betrieb.	Ist das Klimagerät an die Stromversorgung angeschlossen?
	Gibt es einen Stromausfall?
	Blinkt die Anzeige für den vollen Wassertank?
	Ist die Raumtemperatur unter der eingestellten Temperatur?
Das Gerät erscheint nur eine geringe Wirkung zu haben.	Besteht eine direkte Sonneneinstrahlung? (Vorhänge zuziehen.)
	Sind zu viele Fenster oder Türen geöffnet?
	Befinden sich in dem Zimmer zu viele Menschen?
	Erzeugt etwas in dem Raum zu viel Wärme?
Das Gerät erscheint keine Wirkung zu haben.	Ist der Filter verstaubt oder verunreinigt?
	Ist die Luftzufuhr oder der Luftauslass verstopft?
	Liegt die Raumtemperatur unter der eingestellten Temperatur?
Das Gerät ist zu laut.	Ist das Gerät uneben aufgestellt, so dass es zu Vibrationen kommt?
	Ist der Boden unter dem Gerät uneben?
Der Kompressor läuft nicht.	Wurde der Überhitzungsschutz ausgelöst? Warten Sie, bis die Temperatur sinkt.

### Fehlercodes für den Elektriker

Code	Bedeutung
E1	Sensor am Verdampfer ausgefallen
E2	Sensor am Auslass ausgefallen
E3	Draht zum Thermofühler ist unterbrochen oder defekt. Bitte ersetzen.
E5	Gerät überhitzt. Kompressor und Ventilatormotor schalten sich ab. Mit einem Druck auf ON/OFF nachsehen, ob immer noch E5 angezeigt wird. Falls ja, ist der Kompressor defekt.

---

## HINWEISE ZUM KÄLTEMITTEL R290

---

### Warnhinweise

- Die Klimaanlage muss aufrecht aufbewahrt und transportiert werden. Andernfalls können irreparable Kompressorschäden entstehen. Lassen Sie das Gerät im mindestens 24 Stunden stehen, bevor Sie es in Betrieb nehmen.
- Schalten Sie den das Gerät vor der Reinigung aus und trennen Sie es von der Stromversorgung.
- Stellen sie sicher, dass das Gerät einen stetigen Luftstrom erzeugt und dass die Lufteinlässe und -auslässe nicht blockiert sind.
- Betreiben Sie dieses Gerät zur Vermeidung von Lecks auf einem horizontalen Untergrund.
- Jede Person, die an Arbeiten an einen Kältemittelkreislauf vornimmt, sollte über ein aktuell gültiges Zertifikat einer von der Industrie akkreditierten Bewertungsstelle verfügen. Damit wird die Kompetenz zum sicheren Umgang mit Kältemitteln gemäß einer branchenweit anerkannten Bewertungsspezifikation sichergestellt.
- Wenn das Gerät nicht mehr funktioniert, entsorgen Sie es fachgerecht.
- Bewahren Sie das Gerät bei Nichtgebrauch an einem gut belüfteten Ort auf.
- Bewahren Sie das Gerät so auf, dass es nicht beschädigt wird.
- Reparaturen dürfen nur vom Hersteller oder einem autorisierten Fachbetrieb durchgeführt werden.
- Die an das Gerät angeschlossenen Leitungen dürfen potenzielle Zündquelle enthalten.
- Beschädigen Sie keine der Komponenten des Kältemittelkreislaufs. Ausströmendes Kältemittel wird unter Umständen nicht wahrgenommen, da es geruchlos ist.
- Wartung und Reparaturen müssen unter der Aufsicht von Spezialisten für den Einsatz von brennbaren Kältemitteln durchgeführt werden.

### Informationen für Räume mit Kältemittelleitungen

- Beschränken Sie die Rohrleitungen auf ein Minimum.
- Achten Sie darauf die Rohrleitungen nicht zu beschädigen.
- Geräte mit brennbaren Kältemitteln dürfen nur in gut belüfteten Raum installiert werden.
- Halten Sie die nationalen Gasvorschriften ein.
- Alle mechanischen Verbindungen müssen für Wartungszwecke frei zugänglich sein.



#### **VORSICHT Brandgefahr !**

Dieses Gerät enthält das brennbare Kältemittel R290. Wenn das Kältemittel austritt und einer externen Zündquelle ausgesetzt ist, besteht Brandgefahr.

## GERÄTESTEUERUNG PER SMARTPHONE

Wenn Sie Ihr Klarstein-Gerät in Ihr heimisches WLAN einbinden, können Sie es ganz bequem über die dazugehörige Klarstein-App bedienen. Die App ermöglicht es Ihnen, nicht nur das Gerät über Ihr Smartphone fernzusteuern, sondern bietet Ihnen zudem Zugang zu Rezepten und weiterführenden Informationen.

Gehen Sie folgendermaßen vor, um Ihr Smartphone mit Ihrem Klarstein-Gerät zu verbinden:

1. Laden Sie zuerst die Klarstein-App herunter, indem Sie mit Ihrem Smartphone den QR-Code scannen (siehe unten) oder laden Sie diese direkt aus dem App Store oder bei Google Play herunter.
2. Versichern Sie sich, dass Ihr Smartphone mit demselben WLAN-Netzwerk verbunden ist, mit dem Ihr Klarstein-Gerät verbunden werden soll.
3. Öffnen Sie die Klarstein-App.
4. Melden Sie sich mit Ihrem Konto an. Wenn Sie noch keinen Account haben, registrieren Sie sich in der Klarstein-App.
5. Folgen Sie den Anweisungen der App.

### App-Download

Verwenden Sie die Scan-Funktion Ihres Handys, um den QR-Code zu scannen, und speichern Sie die App auf Ihrem Smartphone.

**Hinweis:** Weitere Hinweise zur Bedienung der App und Hilfestellungen zur Herstellung der Verbindung mit Ihrem Gerät liefert Ihnen die App, sobald Sie sie das erste Mal öffnen.

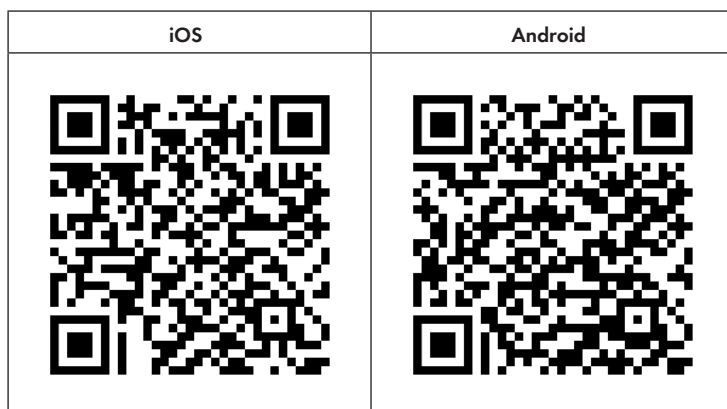

## Fehlerbehebung bei Verbindungsproblemen

Wenn Ihr Klarstein-Gerät im WLAN nicht gefunden werden kann, überprüfen Sie Folgendes:

- Ist das Gerät eingesteckt?
- Ist die WLAN-Funktion des Smartphones aktiviert?
- Ist die WLAN-Funktion des Klarstein-Gerätes aktiviert? (Befolgen Sie die Anweisungen in der App.)
- Ist das WLAN-Passwort korrekt eingegeben worden?
- Befinden sich Router, Klarstein-Gerät und Smartphone während des Kopplungsversuches in unmittelbarer Nähe? (Idealerweise nicht mehr als 5 m voneinander entfernt.)
- Falls Sie in den Einstellungen ihres WLAN-Routers das 2,4-GHz-Band deaktiviert haben, aktivieren Sie dieses in Ihren Routereinstellungen.

**Hinweis:** Für weitere Hilfestellungen folgen Sie den Anweisungen der App beim Verbindungsaufbau.

## TECHNISCHE DATEN

Artikelnummer	10034664, 10034665, 10035739, 10035740	10034666, 10034667, 10035737, 10035738
Stromversorgung	220-240 V ~50 Hz	
Leistungsaufnahme	1308 W / 6,0 A	1120 W / 5,1 A
Kühlleistung	12000 Btu/h ~3,4 kW	10000 Btu/h ~2,9 kW
Luftdurchsatz	366 m <sup>2</sup> /h	385 m <sup>2</sup> /h
Entfeuchtungsleistung	48 L/Tag	31.5 L/Tag
Kältemittel	R290	
WiFi-Standard	802.11 b/g/n	
WiFi-Frequenz	2,4 GHz	
WiFi-Sendeleistung (max.)	20 dBm	

## PRODUKTDATENBLATT

Angaben nach Verordnung (EU) Nr. 626/2011

Warenzeichen des Lieferanten:	Klarstein
Modellkennung des Lieferanten:	10034664, 10034665, 10035739, 10035740
Schallleistungspegel in Innenräumen bei Norm-Nennbedingungen im Kühlbetrieb in dB:	65 dB
<p>Der Austritt von Kältemittel (R290) trägt zum Klimawandel bei. Kältemittel mit geringerem Treibhauspotenzial tragen im Fall eines Austretens weniger zur Erderwärmung bei als solche mit höherem Treibhauspotenzial. Dieses Gerät enthält Kältemittel mit einem Treibhauspotenzial von 3. Somit hätte ein Austreten von 1 kg dieses Kältemittels 3 Mal größere Auswirkungen auf die Erderwärmung als 1 kg CO<sub>2</sub>, bezogen auf hundert Jahre. Keine Arbeiten am Kältekreislauf vornehmen oder das Gerät zerlegen – stets Fachpersonal hinzuziehen.</p>	
Leistungszahl im Kühlbetrieb (EER <sub>rated</sub> ):	2,6
Energieeffizienzklasse:	A
<p>Energieverbrauch 1,3 kWh je 60 Minuten, auf der Grundlage von Ergebnissen der Normprüfung. Der tatsächliche Verbrauch hängt von der Nutzung und vom Standort des Geräts ab.</p>	
Kühlleistung P <sub>rated</sub> in kW:	3,4 kW

## Angaben nach Verordnung (EU) Nr. 206/2012

Modellkennung(en)	10034664, 10034665, 10035739, 10035740		
Bezeichnung	Symbol	Wert	Einheit
Nenn-Leistung im Kühlbetrieb	$P_{\text{rated}}$ im Kühlbetrieb	3,4	kW
Nenn-Leistung im Heizbetrieb	$P_{\text{rated}}$ im Heizbetrieb	-	kW
Nenn-Leistungsaufnahme im Kühlbetrieb	$P_{\text{EER}}$	1,3	kW
Nenn-Leistungsaufnahme im Heizbetrieb	$P_{\text{COP}}$	-	kW
Nenn-Leistungszahl im Kühlbetrieb	EERd	2,6	-
Nenn-Leistungszahl im Heizbetrieb	COPd	-	-
Leistungsaufnahme im Betriebszustand „Temperaturregler aus“	$P_{\text{TO}}$	-	W
Leistungsaufnahme im Bereitschaftszustand	$P_{\text{SB}}$	0,38	W
Stromverbrauch von Einkanal-/ Zweikanal- Raumklimageräten (getrennte Angabe für Kühlbetrieb und Heizbetrieb)	Zweikanal: $Q_{\text{DD}}$ Einkanal: $Q_{\text{SD}}$	1,3	Zweikanal: kWh/a Einkanal: kWh/h
Schallleistungspegel	$L_{\text{WA}}$	65	dB(A)
Treibhauspotenzial	GWP	3	kg CO <sub>2</sub> Äq.
Kontaktadresse für weitere Informationen	Chal-Tec GmbH, Wallstraße 16, 10179 Berlin, Deutschland.		

## PRODUKTDATENBLATT

Angaben nach Verordnung (EU) Nr. 626/2011

Warenzeichen des Lieferanten:	Klarstein
Modellkennung des Lieferanten:	10034666, 10034667, 10035737, 10035738
Schallleistungspegel in Innenräumen bei Norm-Nennbedingungen im Kühlbetrieb in dB:	65 dB
<p>Der Austritt von Kältemittel (R290) trägt zum Klimawandel bei. Kältemittel mit geringerem Treibhauspotenzial tragen im Fall eines Austretens weniger zur Erderwärmung bei als solche mit höherem Treibhauspotenzial. Dieses Gerät enthält Kältemittel mit einem Treibhauspotenzial von 3. Somit hätte ein Austreten von 1 kg dieses Kältemittels 3 Mal größere Auswirkungen auf die Erderwärmung als 1 kg CO<sub>2</sub>, bezogen auf hundert Jahre. Keine Arbeiten am Kältekreislauf vornehmen oder das Gerät zerlegen – stets Fachpersonal hinzuziehen.</p>	
Leistungszahl im Kühlbetrieb (EER <sub>rated</sub> ):	2,6
Energieeffizienzklasse:	A
<p>Energieverbrauch 1,1 kWh je 60 Minuten, auf der Grundlage von Ergebnissen der Normprüfung. Der tatsächliche Verbrauch hängt von der Nutzung und vom Standort des Geräts ab.</p>	
Kühlleistung P <sub>rated</sub> in kW:	2,9 kW



## Angaben nach Verordnung (EU) Nr. 206/2012

Modellkennung(en)	10034666, 10034667, 10035737, 10035738		
Bezeichnung	Symbol	Wert	Einheit
Nenn-Leistung im Kühlbetrieb	$P_{\text{rated}}$ im Kühlbetrieb	2,9	kW
Nenn-Leistung im Heizbetrieb	$P_{\text{rated}}$ im Heizbetrieb	-	kW
Nenn-Leistungsaufnahme im Kühlbetrieb	$P_{\text{EER}}$	1,1	kW
Nenn-Leistungsaufnahme im Heizbetrieb	$P_{\text{COP}}$	-	kW
Nenn-Leistungszahl im Kühlbetrieb	EERd	2,6	-
Nenn-Leistungszahl im Heizbetrieb	COPd	-	-
Leistungsaufnahme im Betriebszustand „Temperaturregler aus“	$P_{\text{TO}}$	-	W
Leistungsaufnahme im Bereitschaftszustand	$P_{\text{SB}}$	0,38	W
Stromverbrauch von Einkanal-/ Zweikanal- Raumklimageräten (getrennte Angabe für Kühlbetrieb und Heizbetrieb)	Zweikanal: $Q_{\text{DD}}$ Einkanal: $Q_{\text{SD}}$	1,1	Zweikanal: kWh/a Einkanal: kWh/h
Schallleistungspegel	$L_{\text{WA}}$	65	dB(A)
Treibhauspotenzial	GWP	3	kg CO <sub>2</sub> Äq.
Kontaktadresse für weitere Informationen	Chal-Tec GmbH, Wallstraße 16, 10179 Berlin, Deutschland.		

## SPEZIELLE ENTSORGUNGSHINWEISE FÜR VERBRAUCHER IN DEUTSCHLAND

Entsorgen Sie Ihre Altgeräte fachgerecht. Dadurch wird gewährleistet, dass die Altgeräte umweltgerecht verwertet und negative Auswirkungen auf die Umwelt und menschliche Gesundheit vermieden werden. Bei der Entsorgung sind folgende Regeln zu beachten:

- Jeder Verbraucher ist gesetzlich verpflichtet, Elektro- und Elektronikaltgeräte (Altgeräte) sowie Batterien und Akkus getrennt vom Hausmüll zu entsorgen. Sie erkennen die entsprechenden Altgeräte durch folgendes Symbol der durchgestrichene Mülltonne (WEEE Symbol). 
- Sie haben Altbatterien und Alttakkumulatoren, die nicht vom Altgerät umschlossen sind, sowie Lampen, die zerstörungsfrei aus dem Altgerät entnommen werden können, vor der Abgabe an einer Entsorgungsstelle vom Altgerät zerstörungsfrei zu trennen.
- Bestimmte Lampen und Leuchtmittel fallen ebenso unter das Elektro- und Elektronikgesetz und sind dementsprechend wie Altgeräte zu behandeln. Ausgenommen sind Glühbirnen und Halogenlampen. Entsorgen Sie Glühbirnen und Halogenlampen bitte über den Hausmüll, sofern Sie nicht das WEEE Symbol tragen.
- Jeder Verbraucher ist für das Löschen von personenbezogenen Daten auf dem Elektro- bzw. Elektronikgerät selbst verantwortlich.

### Rücknahmepflicht der Vertreiber

Vertreiber mit einer Verkaufsfläche für Elektro- und Elektronikgeräte von mindestens 400 Quadratmetern sowie Vertreiber von Lebensmitteln mit einer Gesamtverkauffläche von mindestens 800 Quadratmetern, die mehrmals im Kalenderjahr oder dauerhaft Elektro- und Elektronikgeräte anbieten und auf dem Markt bereitstellen, sind verpflichtet,

1. bei der Abgabe eines neuen Elektro- oder Elektronikgerätes an einen Endnutzer ein Altgerät des Endnutzers der gleichen Geräteart, das im Wesentlichen die gleichen Funktionen wie das neue Gerät erfüllt, am Ort der Abgabe oder in unmittelbarer Nähe hierzu unentgeltlich zurückzunehmen und
2. auf Verlangen des Endnutzers Altgeräte, die in keiner äußeren Abmessung größer als 25 Zentimeter sind, im Einzelhandelsgeschäft oder in unmittelbarer Nähe hierzu unentgeltlich zurückzunehmen; die Rücknahme darf nicht an den Kauf eines Elektro- oder Elektronikgerätes geknüpft werden und ist auf drei Altgeräte pro Geräteart beschränkt.

- Bei einem Vertrieb unter Verwendung von Fernkommunikationsmitteln ist die unentgeltliche Abholung am Ort der Abgabe auf Elektro- und Elektronikgeräte der Kategorien 1, 2 und 4 gemäß § 2 Abs. 1 ElektroG, nämlich „Wärmeüberträger“, „Bildschirmgeräte“ (Oberfläche von mehr als 100 cm<sup>2</sup>) oder „Großgeräte“ (letztere mit mindestens einer äußeren Abmessung über 50 Zentimeter) beschränkt. Für andere Elektro- und Elektronikgeräte (Kategorien 3, 5, 6) ist eine Rückgabemöglichkeit in zumutbarer Entfernung zum jeweiligen Endnutzer zu gewährleisten.
- Altgeräte dürfen kostenlos auf dem lokalen Wertstoffhof oder in folgenden Sammelstellen in Ihrer Nähe abgegeben werden: [www.take-e-back.de](http://www.take-e-back.de)
- Für Elektro- und Elektronikgeräte der Kategorien 1, 2 und 4 an bieten wir auch die Möglichkeit einer unentgeltlichen Abholung am Ort der Abgabe. Beim Kauf eines Neugeräts haben sie die Möglichkeit eine Altgerätabholung über die Webseite auszuwählen.
- Batterien können überall dort kostenfrei zurückgegeben werden, wo sie verkauft werden (z. B. Super-, Bau-, Drogeriemarkt). Auch Wertstoff- und Recyclinghöfe nehmen Batterien zurück. Sie können Batterien auch per Post an uns zurücksenden. Altbatterien in haushaltsüblichen Mengen können Sie direkt bei uns von Montag bis Freitag zwischen 08:00 und 16:00 Uhr unter der folgenden Adresse unentgeltlich zurückgeben:

**Chal-Tec Fulfillment GmbH**  
**Norddeutschlandstr. 3**  
**47475 Kamp-Lintfort**

- Wichtig zu beachten ist, dass Lithiumbatterien aus Sicherheitsgründen vor der Rückgabe gegen Kurzschluss gesichert werden müssen (z. B. durch Abkleben der Pole).
- Finden sich unter der durchgestrichenen Mülltonne auf der Batterie zusätzlich die Zeichen Cd, Hg oder Pb ist das ein Hinweis darauf, dass die Batterie gefährliche Schadstoffe enthält. (»Cd« steht für Cadmium, »Pb« für Blei und »Hg« für Quecksilber).

### **Hinweis zur Abfallvermeidung**

Indem Sie die Lebensdauer Ihrer Altgeräte verlängern, tragen Sie dazu bei, Ressourcen effizient zu nutzen und zusätzlichen Müll zu vermeiden. Die Lebensdauer Ihrer Altgeräte können Sie verlängern indem Sie defekte Altgeräte reparieren lassen. Wenn sich Ihr Altgerät in gutem Zustand befindet, könnten Sie es spenden, verschenken oder verkaufen.

---

## HINWEISE ZUR ENTSORGUNG

---



Wenn es in Ihrem Land eine gesetzliche Regelung zur Entsorgung von elektrischen und elektronischen Geräten gibt, weist dieses Symbol auf dem Produkt oder auf der Verpackung darauf hin, dass dieses Produkt nicht im Hausmüll entsorgt werden darf. Stattdessen muss es zu einer Sammelstelle für das Recycling von elektrischen und elektronischen Geräten gebracht werden. Durch regelkonforme Entsorgung schützen Sie die Umwelt und die Gesundheit Ihrer Mitmenschen vor negativen Konsequenzen. Informationen zum Recycling und zur Entsorgung dieses Produkts, erhalten Sie von Ihrer örtlichen Verwaltung oder Ihrem Hausmüllentsorgungsdienst.

Dieses Produkt enthält Batterien. Wenn es in Ihrem Land eine gesetzliche Regelung zur Entsorgung von Batterien gibt, dürfen die Batterien nicht im Hausmüll entsorgt werden. Informieren Sie sich über die örtlichen Bestimmungen zur Entsorgung von Batterien. Durch regelkonforme Entsorgung schützen Sie die Umwelt und die Gesundheit Ihrer Mitmenschen vor negativen Konsequenzen.

---

## KONFORMITÄTSERKLÄRUNG

---

**Hersteller:**

Chal-Tec GmbH, Wallstraße 16, 10179 Berlin, Deutschland.

**Importeur für Großbritannien:**

Berlin Brands Group UK Limited  
PO Box 42  
272 Kensington High Street  
London, W8 6ND  
United Kingdom

Hiermit erklärt Chal-Tec GmbH, dass der Funkanlagentyp Kraftwerk Smart der Richtlinie 2014/53/EU entspricht. Der vollständige Text der EU-Konformitätserklärung ist unter der folgenden Internetadresse verfügbar:  
[use.berlin/10035737](http://use.berlin/10035737)

Dear Customer,

Congratulations on purchasing this device. Please read the following instructions carefully and follow them to prevent possible damages. We assume no liability for damage caused by disregard of the instructions and improper use. Scan the QR code to get access to the latest user manual and more product information.



---

## CONTENTS

---

Safety Instructions	30
Device Description	32
Installation	34
Installation of the Carbon Filter	36
Operation	37
Drainage	40
How to install the Window Seal	42
Cleaning and Care	43
Troubleshooting	44
Notes on Refrigerant R290	45
Device Control by Smartphone	46
Technical Data	47
Product Data Sheet	48
Product Data Sheet	50
Disposal Considerations	52
Declaration of Conformity	52

## SAFETY INSTRUCTIONS

### Special notes

- Only use agents recommended by the manufacturer for defrosting or cleaning.
- Never store the appliance in a room in which there are permanent sources of ignition (e.g. open flames, a switched-on gas appliance or a switched-on electric heater).
- Do not puncture or burn the appliance.
- Note that coolant may be odourless.

**Note:** Only use the unit in rooms larger than X m<sup>2</sup> (see table):

Model	X (m <sup>2</sup> )
5000 BTU/h, 7000 BTU/h, 8000 BTU/h	10 m <sup>2</sup>
9000 BTU/h, 10000 BTU/h, 10500 BTU/h	13 m <sup>2</sup>
12000 BTU/h, 14000 BTU/h, 16000 BTU/h, 18000 BTU/h	18 m <sup>2</sup>

### General safety instructions

- The device is only suitable for indoor use.
- Do not use the product if it needs to be repaired or if it has not been installed properly.
- Do not use the product in the following areas:
  - near heat sources,
  - in areas where oil can splash,
  - in areas exposed to direct sunlight,
  - in areas where splash water can occur,
  - near bathtubs, in washrooms, near showers or swimming pools.
- Never insert your fingers or other objects into the ventilation openings. In particular, warn children of the dangers this may cause.
- Ensure that the unit is held vertically during transport and storage so that the compressor is correctly positioned.
- Always turn off the appliance before cleaning and unplug it from the wall outlet.
- Switch off the appliance before moving it and unplug it from the wall outlet. Move the appliance slowly and carefully.

- To avoid the risk of fire, do not cover the unit.
- All fan connections must comply with local electrical safety regulations. If necessary, refer to these regulations.
- Supervise children so that they do not play with the unit.
- If the power cord is damaged, it must be replaced by the manufacturer, customer service or a similarly qualified person to avoid danger.
- This equipment may be used by children over the age of 8 and by persons (including children) with limited physical, sensory or mental capabilities and/or lack of experience and knowledge, provided they have been instructed in the use of this equipment by a person responsible for their safety and understand the hazards associated with the use of this equipment. Cleaning and maintenance of the appliance may only be carried out by children under supervision.
- The appliance must be installed in accordance with national wiring regulations.
- Type and voltage of fuses: T, 250 V AC, 2 A or higher.
- Contact customer service for cleaning and maintenance.
- Do not pull the power cord, deform or modify it, or immerse it in water. Incorrect handling of the power cord may result in damage to the equipment and/or electric shock.
- National gas regulations must be observed.
- Do not block the ventilation openings.
- Do not operate the appliance solely by inserting or removing the power plug, as this may result in electric shock or fire due to heat.
- Immediately unplug the appliance from the wall outlet if it emits strange noises, odours or smoke.

### Instructions for handling damage

- In case of damage to the device, contact the manufacturer, customer service or a similarly qualified person.
- If damage occurs, turn off the power, unplug the power cord, and contact the manufacturer, the service representative, or a similarly qualified person.
- The power cord must be securely earthed.
- If the power cord is damaged, turn off the power to avoid danger and unplug the power cord from the wall outlet. The power cord must be replaced by the manufacturer, customer service or a similarly qualified person.



#### **WARNING**

Risk of injury! Repairs to the coolant circuit may only be carried out by trained specialist personnel. Never attempt to repair the unit yourself!

---

**DEVICE DESCRIPTION**

---

Front

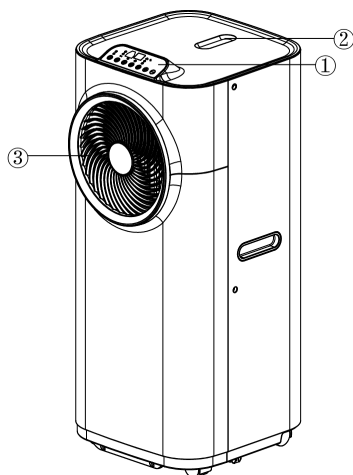

- 1 Control panel
- 2 Remote control
- 3 Air outlet

Back

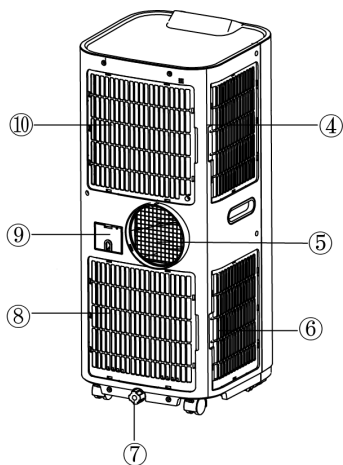

- 4 Air inlet
- 5 Exhaust air outlet
- 6 Air inlet
- 7 Water stopper/drainage point
- 8 Air inlet
- 9 Cord storage
- 10 Air inlet



## Accessories

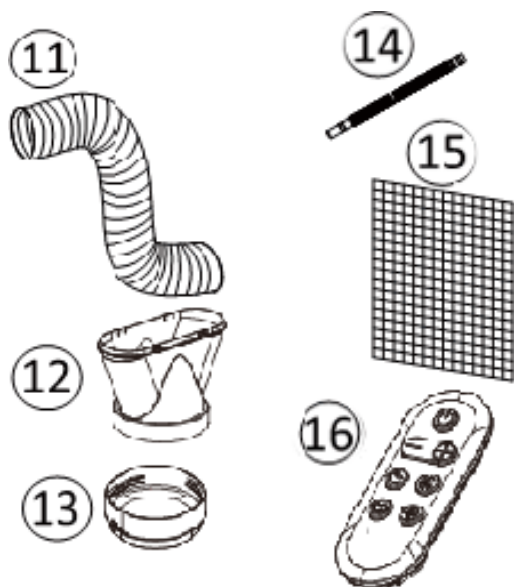

- 11 Exhaust hose
- 12 Adaptor - for insertion over hose and into window spacer (or into hole in the wall/window).
- 13 Connector for exhaust pipe
- 14 Drain tube for continuous drainage
- 15 Active carbon filter
- 16 Remote control

---

## INSTALLATION

---

Using the connector

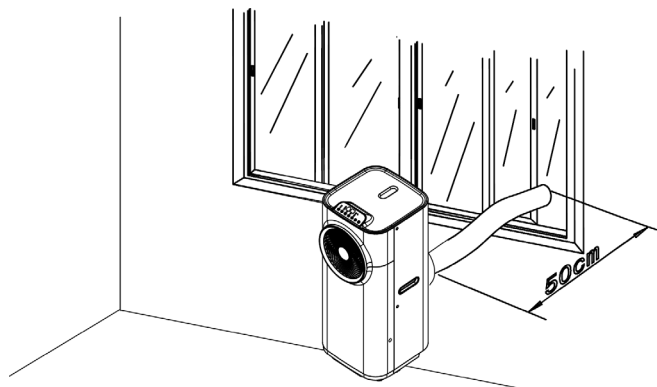

Have a 160 mm diameter hole in the wall or window.

Feed exhaust hose through the window or wall and attach the threaded adaptor from the outside as shown.

## Mounting of the exhaust pipe

Use only the hose provided and clip exhaust hose to the back of the air conditioner. Avoid kinks and bends in the exhaust hose as this will cause expelled moist air to build up causing the unit to overheat and shut down. Figure 7 & 8 show correct position. The hose may be extended from 300 mm to 1500 mm but for maximum efficiency use the shortest length possible.

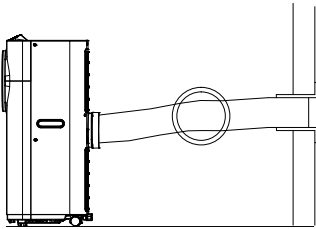

RIGHT

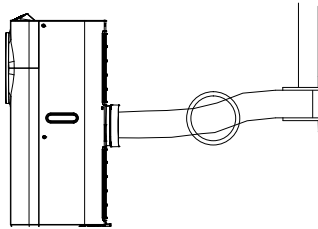

RIGHT

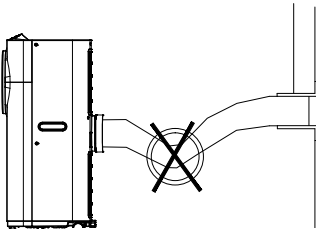

WRONG

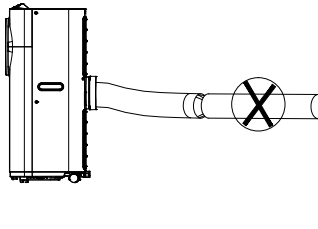

WRONG

**ATTENTION:** The length of the exhaust pipe is specially designed according to the specification of this product. Do not replace or prolong it with your own private hose as this could cause the unit to malfunction!

---

## INSTALLATION OF THE CARBON FILTER

---

1. Remove the plastic filter from the unit.

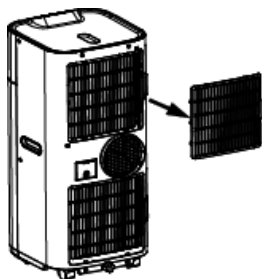

2. Remove the active carbon filter from its plastic bag.

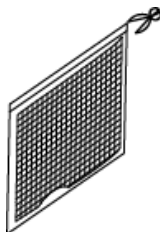

3. Place the active carbon filter onto the unit.
4. Replace the plastic filter on to the unit.

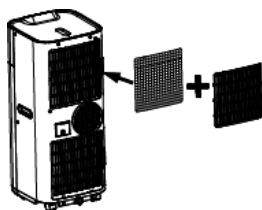

## OPERATION

### Control panel

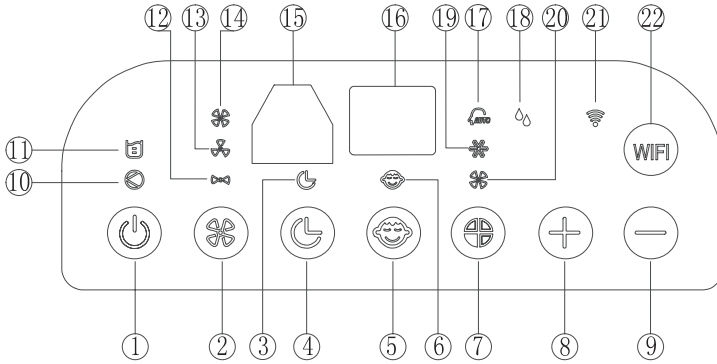

- |  |                                   |
|--|-----------------------------------|
| 1 ON/OFF (power) soft touch button         | 12 Low ventilation indicator      |
| 2 Speed (ventilation) soft touch button    | 13 Middle ventilation indicator   |
| 3 "Timer" indicator                        | 14 High ventilation indicator     |
| 4 "Timer" soft touch button                | 15 Receiver for remote control    |
| 5 "Sleeping" model soft touch button       | 16 Display window                 |
| 6 "Sleeping" model indicator               | 17 Automatic mode indicator       |
| 7 Mode (function) option soft touch button | 18 DEHUMIDIFY(DRY) mode indicator |
| 8 'Temperature up' soft touch button       | 19 Cooling mode indicator         |
| 9 'Temperature down' soft touch button     | 20 Fan mode indicator             |
| 10 Indicator for compressor operation      | 21 WiFi mode indicator            |
| 11 "Full Water" indicator                  | 22 WIFI mode button               |

All the above functions can also be performed with the supplied remote control.

This remote control requires battery CR2032 x 1pc to operate



### Turning ON/OFF

1. Press ON/OFF soft touch button, the unit will start automatically. If the ambient temperature is higher or equal to 24 °C, the unit will work in cooling mode. If it is below 24 °C, the unit will work in ventilation mode (low fan).
2. Indicators of the functions in progress come on at the same time.  
The display window shows the ambient room temperature from 0 °C to 50 °C.
3. To turn the unit off, press ON/OFF button again.

### Setting mode/function

Press MODE button to select required working mode: automatic, cooling, fan or dehumidify (dry). The indicator of your selected mode lights on.

### Setting temperature

1. Press 'Temperature up' or 'Temperature down' button to regulate the temperature you desired.
2. The display window will show the temperature you set as you press 'Temperature up' or 'Temperature down' button. Otherwise, it will always show the ambient temperature.
3. The pre-setting temperature of this machine is: 24 °C for cooling.

### Setting ventilation speed

1. Press SPEED button to choose the ventilation speed you need, high, medium or low. The indicator of high, medium or low ventilation will light on at the same time.
2. If the unit is in AUTO mode, it will choose the ventilation speed automatically according to the ambient temperature (the related indicators will light on), at this time, the SPEED and TEMPERATURE UP & DOWN buttons are invalid.

### Setting timer

1. Press TIMER button to set the operating hours you desired (1 to 24 hours, the timer indicator will light on). When the set time has been reached, the machine will turn off automatically. The display window will show the hour(s) you set as you press TIMER button. If the timer button is not pressed, the unit will work continuously.
2. By pressing the timer but without turning on the other functions, you can PRE-SET the time for the machine to work. For example, if you press the timer to '2', the unit will work automatically after 2 hours.

### Sleep function

1. In cooling mode, by pressing the SLEEP button, the set temperature will increase 1 °C at the 1st hour, another 1 °C at the second hour, then keeps at that temperature.
2. In sleep mode, the ventilation will keep at low speed. Re-press the SLEEP button, the setting temperature and ventilation speed will return to the pre-selected one.
3. The unit will shut down automatically after the SLEEP function running for 12 hours.
4. Please note, the sleep function is not available while the machine is working in AUTO, FAN (ventilation) or DEHUMIDIFICATION mode.

5. When the machine is in Sleep function, the Fan Speed would turn to be LOW speed.

### **Dehumidify (DRY) mode**

In dehumidify (DRY) mode, the temperature cannot be adjusted, the ventilation will fix at low speed. When the unit is operating in Dehumidify (DRY) mode, humidity extracted from the air is collected in an internal tank. If the tank reaches full, the compressor and motor cut out automatically. At the same time, the "Water Full" indicator comes on. An alarm will also sound. When the tank is full, drain the water as shown in the page concerning "DRAINAGE". You may also use the unit without having to empty the tank so often by using "continuous drainage", please also refer to the page about "DRAINAGE".

### **Self-diagnosis**

This machine is equipped with self-diagnosis function. If something is wrong in the machine, the display window will show the sign: E1, E2, E3 or E5, which reflects different condition. At this time, please call your service centre.

### **Notes**

- To prolong the compressor's life, after switch-off of the unit, please wait for 3 minutes (at least) before re-switch.
- The cooling system will switch off if the ambient temperature is lower than the set one. The ventilation, however, keeps working on the set level. If the ambient temperature rises above the selected level, the cooling will return to work.

## DRAINAGE

During the process of cooling, some water will be extracted from the air into the unit. If the reservoir is full, both of the compressor and motor will stop and the units would buzz (you can press any button to stop the buzz). The W.F. indicator will flash to show you.

To make the cooling work again, please empty the water by one of the following ways:

1. Turn off the air conditioner and avoid moving it when full.
2. Position a container (a water tray for example) underneath the drain hole.
3. Remove the drain knob & rubber plug from the drain hole and allow the water to drain out.
4. When the container is almost full, replace the rubber plug in the drain hole and empty the water tray.
5. Repeat until the unit is emptied.
6. Replace the rubber plug and tighten the drain knob firmly.
7. Switch on the unit - the full water or compressor operating indicator should not be flashing.

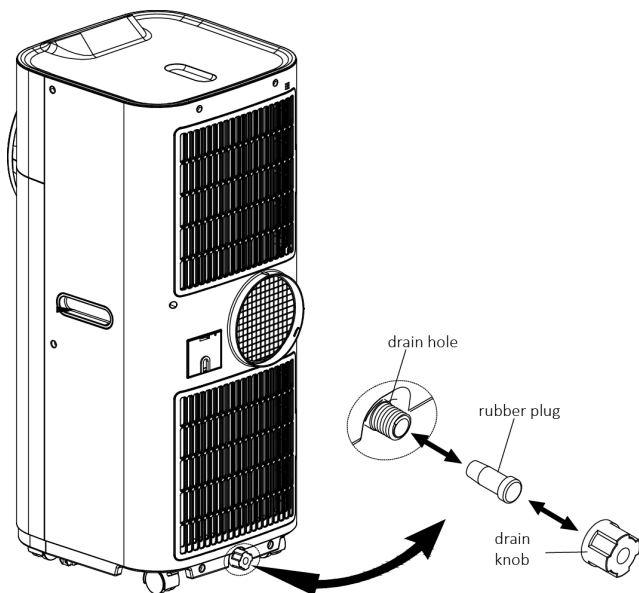



If you wish to operate the unit without the need to empty the water tank, please:

- Remove the drain knob and rubber plug and retain for future use.
- Connect the drain tube supplied to the water outlet as shown and locate the other end into a drain.

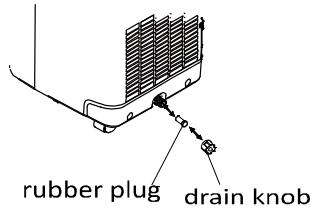

The drain tube may be extended by adding an extension tube and using a suitable connector.

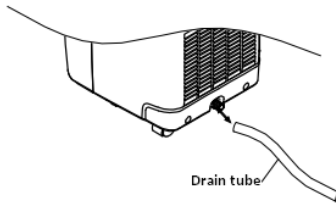

Please note :

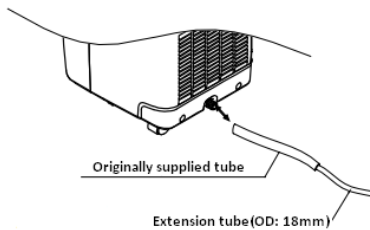

1. The drain must be at or below the outlet level.
2. Flashing 'full water' indicator will not function in this mode of drainage.
3. If you want to extend the water tube, you can connect it with another tube (OD: 18 mm).



## HOW TO INSTALL THE WINDOW SEAL

Installing the window sealing is easy. You can attach it to a tilted window or to a laterally opened window. Our demonstration is performed on a laterally opened window. It is especially suitable for low positions of the exhaust pipe.

The velcro tape must be attached on three sides. Leave out the side with the window being connected to the frame. Clean the frame and dry it first, so that the tape sticks.

1	2	3
		
<p>Attach the velcro tape on the left, on the top and on the bottom of the window frame.</p> <p>We recommend that you cut the tape into strips for each window side first.</p>	<p>Now attach the velcro tape to the inner window sides.</p>	<p>Stick the window sealing to the velcro strips on the window frame first (starting with the top), then on the velcro strips on the window.</p> <p>Push the exhaust air tube of the air conditioner through the hole, which can be adjusted in height and size.</p>

---

## CLEANING AND CARE

---

Always unplug the air conditioner from the mains before cleaning.  
To maximize the efficiency of the air conditioner, clean regularly.

### Cleaning the housing

Use a soft, damp cloth to wipe the body clean.

Never use aggressive chemicals, gasoline, detergents, chemically treated cloths, or other cleansing solutions. These all could possibly hurt the cabinet.

### Cleaning the filter

Use a vacuum cleaner or tap the filter lightly to remove loose dust and dirt from the filters and then rinse thoroughly under running water (no hotter than 40 °C).

Dry thoroughly before replacing.

---

Notice! Never operate the unit without the filters.

---

### End of season storage

- Drain any water in the unit before completely operating the unit on ventilation only mode for a few hours, to thoroughly dry the inside.
- Clean or change the filter.
- Unplug and store the power cord.
- Replace in the original carton or cover for storage.

## TROUBLESHOOTING

Problem	Check these issues
The air conditioner does not run.	Is the air conditioner plugged in?
	Is there a power failure?
	Is the comp / 'full water' indicator flashing?
	Is the room temperature below the set temperature?
The machine seems to do little.	Is there direct sunshine? (Please put down the curtain.)
	Are too many windows or doors open?
	Are there too many people in the room?
	Is there something in the room producing lots of heat?
The machine seems to do nothing.	Is the filter dusty, contaminated?
	Is the air intake or output blocked up?
	Is the room temperature below your selected temperature?
Too noisy.	Is the machine positioned unevenly so as to create vibration ?
	Is the floor underneath the machine uneven?
The compressor does not operate.	It is possible the overheat protection of the compressor is on. Just wait for the temperature to drop?

### Error codes for the electrician

Code	Meaning
E1	Resin sensor on the evaporator broken down.
E2	Copper sensor on the discharge tube broken down.
E3	TC sensor is loose or broken down. Please check and replace it.
E5	Device overheated. The compressor and fan motor stop. Press the ON/OFF button to check, if E5 signal still exists. If that is the case, that means the compressor system is abnormal.

---

## NOTES ON REFRIGERANT R290

---

### Warning

- The air conditioning system must be kept and transported upright. Otherwise, irreparable compressor damage may occur. Leave the unit for at least 24 hours before putting it into operation.
- Switch off the device and disconnect it from the power supply before cleaning.
- Make sure that the product creates a steady stream of air. Ensure the air inlets and outlets are not blocked.
- To prevent leaks, operate this unit on a horizontal surface.
- Any person performing work on a refrigerant circuit should have a current certificate from an industry-accredited assessment body. This ensures competence for the safe handling of refrigerants according to an industry-recognised assessment specification.
- If the device stops working, dispose of it properly.
- Store the device in a well-ventilated place when not in use.
- Store the device so that it is not damaged.
- Repairs may only be carried out by the manufacturer or an authorised specialist company.
- The cables connected to the device may contain potential ignition sources.
- Do not damage any components of the refrigerant circuit. Escaping refrigerant may not be noticed because it is odourless.
- Maintenance and repairs must be carried out under the supervision of specialists in the use of flammable refrigerants.

### Information for rooms with refrigerant pipes

- Limit the piping to a minimum.
- Be careful not to damage the piping.
- Appliances with flammable refrigerants may only be installed in a well-ventilated room.
- Comply with national gas regulations.
- All mechanical connections must be freely accessible for maintenance purposes.



#### **CAUTION** **Risk of fire!**

This device contains the flammable refrigerant R290. If the refrigerant escapes and is exposed to an external ignition source, there is a risk of fire.

---

## DEVICE CONTROL BY SMARTPHONE

---

If you integrate the device into your home WiFi, you can conveniently operate it via the associated Klarstein app. The app not only allows you to remotely control the device via your smartphone, but also gives you access to recipes and additional information.

Follow these steps to connect your smartphone to your Klarstein device:

1. Download the Klarstein app first by scanning the QR code with your smartphone (see below), or download it directly from App Store or Google Play.
2. Make sure your smartphone is connected to the same WiFi network that your Klarstein device is to be connected to.
3. Open the Klarstein app.
4. Sign in to your account. If you do not have an account, sign up in the Klarstein app.
5. Follow the instructions from the app.

### App Download

Use the scan function of your smartphone to scan the QR code and save the app on your smartphone.

**Note:** The app provides further information on how to use the app and help on how to connect to your device as soon as you open it for the first time.

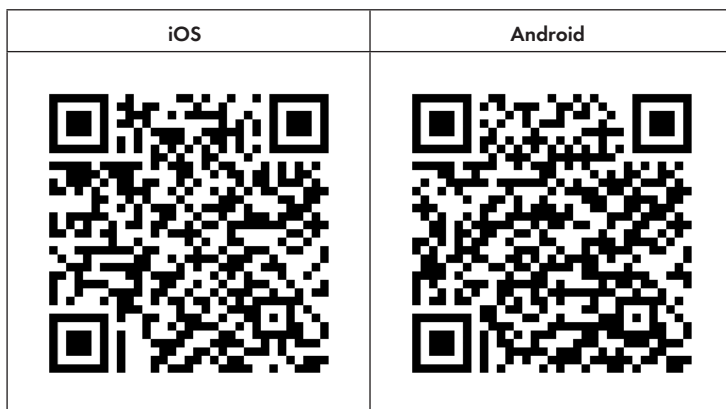

## Troubleshooting connection problems

If your Klarstein device cannot be found in the WLAN, check the following:

- Is the device plugged in?
- Is the WiFi feature of my phone enabled?
- Is the WiFi function of the Klarstein device activated? (Follow the instructions in the app)
- Has the WLAN password been entered correctly?
- Are the router, Klarstein device and smartphone in the immediate vicinity during the connection attempt? (Ideally no more than 5 m apart)
- If you have deactivated the 2.4 GHz band in the settings of your wireless router, activate it in your router settings.

**Note:** For further help, follow the instructions in the app when setting up the connection.

## TECHNICAL DATA

Item number	10034664, 10034665, 10035739, 10035740	10034666, 10034667, 10035737, 10035738
Power supply	220-240 V ~50 Hz	
Power consumption	1308 W / 6.0 A	1120 W / 5.1 A
Cooling capacity	12000 Btu/h ~3.4 kW	10000 Btu/h ~2.9 kW
Air volume (max.)	366 m <sup>3</sup> /h	385 m <sup>3</sup> /h
Moisture removal	48 L/day	31.5 L/day
Refrigerant	R290	
WiFi standard	802.11 b/g/n	
WiFi frequency	2,4 GHz	
WiFi radio-frequency power (max.)	20 dBm	

## PRODUCT DATA SHEET

Information according to regulation (EU) No. 626/2011

<b>Supplier's trademark:</b>	Klarstein
<b>Supplier's model identifier:</b>	10034664, 10034665, 10035739, 10035740
<b>Inside sound power levels at standard rating conditions on cooling mode in dB:</b>	65 dB
<p>Refrigerant (R290) leakage contributes to climate change. Refrigerant with lower global warming potential (GWP) would contribute less to global warming than a refrigerant with higher GWP, if leaked to the atmosphere. This appliance contains a refrigerant fluid with a GWP equal to 3. This means that if 1 kg of this refrigerant fluid would be leaked to the atmosphere, the impact on global warming would be 3 times higher than 1 kg of CO<sub>2</sub>, over a period of 100 years. Never try to interfere with the refrigerant circuit yourself or disassemble the product yourself and always ask a professional.</p>	
<b>Energy efficiency ratio (EER<sub>rated</sub>):</b>	2,6
<b>Energy efficiency class:</b>	A
<p>Energy consumption 1,3 kWh per 60 minutes, based on standard test results. Actual energy consumption will depend on how the appliance is used and where it is located.</p>	
<b>Cooling capacity P<sub>rated</sub> in kW:</b>	3,4 kW



## Information according to regulation (EU) No. 206/2012

Model identifier(s)	10034664, 10034665, 10035739, 10035740		
Description	Symbol	Value	Unit
Rated capacity for cooling	$P_{\text{rated}}$ for cooling	3,4	kW
Rated capacity for heating	$P_{\text{rated}}$ for heating	-	kW
Rated power input for cooling	$P_{\text{EER}}$	1,3	kW
Rated power input for heating	$P_{\text{COP}}$	-	kW
Rated Energy efficiency ratio	EERd	2,6	-
Rated Coefficient of performance	COPd	-	-
Power consumption in thermostat-off mode	$P_{\text{TO}}$	-	W
Power consumption in standby mode	$P_{\text{SB}}$	0,38	W
Electricity consumption of single/double duct appliances (indicate for cooling and heating separately)	DD: $Q_{\text{DD}}$ SD: $Q_{\text{SD}}$	1,3	DD: kWh/a SD: kWh/h
Sound power level	$L_{\text{WA}}$	65	dB(A)
Global warming potential	GWP	3	kgCO <sub>2</sub> eq.
Contact details for obtaining more information	Chal-Tec GmbH, Wallstraße 16, 10179 Berlin, Germany.		

## PRODUCT DATA SHEET

Information according to regulation (EU) No. 626/2011

<b>Supplier's trademark:</b>	Klarstein
<b>Supplier's model identifier:</b>	10034666, 10034667, 10035737, 10035738
<b>Inside sound power levels at standard rating conditions on cooling mode in dB:</b>	65 dB
<p>Refrigerant (R290) leakage contributes to climate change. Refrigerant with lower global warming potential (GWP) would contribute less to global warming than a refrigerant with higher GWP, if leaked to the atmosphere. This appliance contains a refrigerant fluid with a GWP equal to 3. This means that if 1 kg of this refrigerant fluid would be leaked to the atmosphere, the impact on global warming would be 3 times higher than 1 kg of CO<sub>2</sub>, over a period of 100 years. Never try to interfere with the refrigerant circuit yourself or disassemble the product yourself and always ask a professional.</p>	
<b>Energy efficiency ratio (EER<sub>rated</sub>):</b>	2,6
<b>Energy efficiency class:</b>	A
<p>Energy consumption 1,1 kWh per 60 minutes, based on standard test results. Actual energy consumption will depend on how the appliance is used and where it is located.</p>	
<b>Cooling capacity P<sub>rated</sub> in kW:</b>	2,9 kW

## Information according to regulation (EU) No. 206/2012

Model identifier(s)	10034666, 10034667, 10035737, 10035738		
Description	Symbol	Value	Unit
Rated capacity for cooling	$P_{\text{rated}}$ for cooling	2,9	kW
Rated capacity for heating	$P_{\text{rated}}$ for heating	-	kW
Rated power input for cooling	$P_{\text{EER}}$	1,1	kW
Rated power input for heating	$P_{\text{COP}}$	-	kW
Rated Energy efficiency ratio	EERd	2,6	-
Rated Coefficient of performance	COPd	-	-
Power consumption in thermostat-off mode	$P_{\text{TO}}$	-	W
Power consumption in standby mode	$P_{\text{SB}}$	0,38	W
Electricity consumption of single/double duct appliances (indicate for cooling and heating separately)	DD: $Q_{\text{DD}}$ SD: $Q_{\text{SD}}$	1,1	DD: kWh/a SD: kWh/h
Sound power level	$L_{\text{WA}}$	65	dB(A)
Global warming potential	GWP	3	kgCO <sub>2</sub> eq.
Contact details for obtaining more information	Chal-Tec GmbH, Wallstraße 16, 10179 Berlin, Germany.		

---

## DISPOSAL CONSIDERATIONS

---



If there is a legal regulation for the disposal of electrical and electronic devices in your country, this symbol on the product or on the packaging indicates that this product must not be disposed of with household waste. Instead, it must be taken to a collection point for the recycling of electrical and electronic equipment. By disposing of it in accordance with the rules, you are protecting the environment and the health of your fellow human beings from negative consequences. For information about the recycling and disposal of this product, please contact your local authority or your household waste disposal service.

This product contains batteries. If there is a legal regulation for the disposal of batteries in your country, the batteries must not be disposed of with household waste. Find out about local regulations for disposing of batteries. By disposing of them in accordance with the rules, you are protecting the environment and the health of your fellow human beings from negative consequences.

---

## DECLARATION OF CONFORMITY

---



**Manufacturer:**

Chal-Tec GmbH, Wallstrasse 16, 10179 Berlin, Germany.

**Importer for Great Britain:**

Berlin Brands Group UK Limited  
PO Box 42  
272 Kensington High Street  
London, W8 6ND  
United Kingdom

Hereby, Chal-Tec GmbH declares that the radio equipment type Kraftwerk Smart is in compliance with Directive 2014/53/EU. The full text of the EU declaration of conformity is available at the following internet address: [use.berlin/10035737](https://use.berlin/10035737)

**For Great Britain:** Hereby, Chal-Tec GmbH declares that the radio equipment type Kraftwerk Smart is in compliance with the relevant statutory requirements. The full text of the declaration of conformity is available at the following internet address: [use.berlin/10035737](https://use.berlin/10035737)

Chère cliente, cher client,

Toutes nos félicitations pour l'acquisition de ce nouvel appareil. Veuillez lire attentivement et respecter les instructions de ce mode d'emploi afin d'éviter d'éventuels dommages. Nous ne saurions être tenus pour responsables des dommages dus au non-respect des consignes et à la mauvaise utilisation de l'appareil. Scannez le QR-Code pour obtenir la dernière version du mode d'emploi ainsi que d'autres informations concernant le produit.



---

## SOMMAIRE

---

Consignes de sécurité	54
Aperçu de l'appareil	56
Installation	58
Installation des filtres à charbon actif	60
Utilisation	61
Évacuation de l'eau de condensation	64
Comment installer le joint de fenêtre	66
Nettoyage et entretien	67
Identification et résolution des problèmes	68
Remarques sur le réfrigérant R290	69
Contrôle de l'appareil par smartphone	70
Fiche technique	71
Fiche de données produit	72
Fiche de données produit	74
Conseils pour le recyclage	76
Déclaration de conformité	76

## CONSIGNES DE SÉCURITÉ

### Consignes particulières

- Pour le dégivrage ou le nettoyage, utilisez uniquement les produits recommandés par le fabricant.
- Ne rangez jamais l'appareil dans une pièce avec des sources d'inflammation présentes en permanence (par exemple : flammes nues, appareil à gaz allumé ou chauffage électrique allumé).
- Ne perforez jamais l'appareil et ne le brûlez pas.
- Notez que les liquides réfrigérants peuvent être inodores.

**Remarques :** Utilisez l'appareil uniquement dans des pièces supérieures à X m<sup>2</sup> (voir le tableau):

Modèle	X (m <sup>2</sup> )
5000 BTU/h, 7000 BTU/h, 8000 BTU/h	10 m <sup>2</sup>
9000 BTU/h, 10000 BTU/h, 10500 BTU/h	13 m <sup>2</sup>
12000 BTU/h, 14000 BTU/h, 16000 BTU/h, 18000 BTU/h	18 m <sup>2</sup>

### Consignes générales de sécurité

- L'appareil ne convient que pour une utilisation en intérieur.
- N'utilisez pas l'appareil s'il doit être réparé ou n'a pas été installé incorrectement.
- N'utilisez pas l'appareil dans les zones suivantes:
  - A proximité de sources de chaleur,
  - Dans les zones où il peut y avoir des éclaboussures d'huile,
  - Dans les zones directement exposées au rayonnement du soleil,
  - Dans les zones où il peut y avoir des éclaboussures d'eau,
  - A proximité d'une baignoire, dans une buanderie, à proximité d'une piscine ou d'une douche.
- Ne mettez jamais vos doigts ou d'autres objets dans les ouvertures de ventilation. En particulier, avertissez les enfants du danger qu'elles représentent.
- Maintenez l'appareil en position verticale pendant le transport et le stockage afin de positionner correctement le compresseur.
- Éteignez toujours l'appareil avant de le nettoyer et débranchez la fiche de la prise.
- Éteignez l'appareil avant de le débrancher et débranchez la fiche de la prise. Déplacez l'appareil lentement et avec précaution.

- Ne couvrez pas l'appareil pour éviter tout risque d'incendie.
- Tous les raccordements du ventilateur doivent être conformes à la réglementation de sécurité électrique locale. Si nécessaire, informez-vous sur ces réglementations.
- Surveillez les enfants pour qu'ils ne jouent pas avec l'appareil.
- Si le cordon d'alimentation est endommagé, il doit être remplacé par le fabricant, le service après-vente ou une personne de qualification similaire pour éviter tout danger.
- Cet appareil peut être utilisé par des enfants de 8 ans et plus et par des personnes (enfants compris) ayant des capacités physiques, sensorielles ou mentales limitées et / ou dénuées d'expérience et de connaissances, à condition que l'appareil leur ait été présenté par une personne responsable de leur sécurité et qu'elles puissent comprendre les risques liés à l'utilisation de l'appareil. Le nettoyage et la maintenance de l'appareil ne peuvent être effectués par des enfants que sous surveillance.
- L'appareil doit être installé conformément aux réglementations de câblage nationales.
- Type et tension des fusibles : T, 250 V CA, 2 A ou plus.
- Contactez le service clientèle pour le nettoyage et l'entretien de l'appareil.
- Ne tirez pas sur le cordon d'alimentation, ne le déformez pas, ne le modifiez pas et ne le plongez jamais dans l'eau. Une mauvaise utilisation du cordon d'alimentation peut endommager l'appareil et / ou provoquer un choc électrique.
- Respectez la réglementation nationale sur le gaz.
- Ne bloquez pas les ouvertures de ventilation.
- Ne faites pas fonctionner l'appareil uniquement en insérant ou en débranchant la fiche secteur. Cela pourrait provoquer une décharge électrique ou un incendie dû à la chaleur.
- Débranchez immédiatement le cordon d'alimentation en cas de bruits, d'odeurs ou de fumée étranges venant de l'appareil.

### Consignes pour réagir en cas de dommages

- En cas de dommage sur l'appareil, contactez le fabricant, le service clientèle ou une personne de qualification similaire.
- En cas de dommage, éteignez l'appareil, débranchez la fiche et contactez le fabricant, le service clientèle ou une personne de qualification similaire.
- Le cordon d'alimentation doit être correctement mis à la terre.
- Si le câble secteur est endommagé, éteignez l'appareil pour éviter tout danger et débranchez la fiche de la prise. Le cordon d'alimentation doit être remplacé par le fabricant, le service après-vente ou une personne de qualification similaire.



#### MISE EN GARDE

Risque de blessure ! Les réparations sur le circuit de refroidissement ne doivent être effectuées que par du personnel qualifié et formé.  
N'essayez jamais de réparer l'appareil vous-même !

## APERÇU DE L'APPAREIL

Face avant

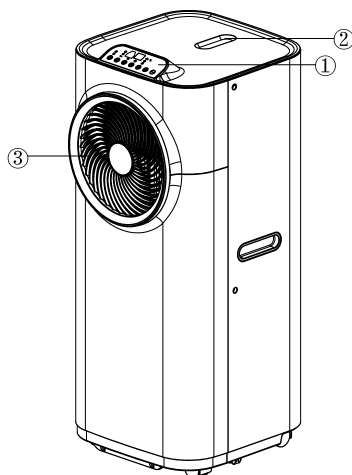

- 1 Panneau de commande
- 2 Télécommande
- 3 Sortie d'air

Dos de l'appareil

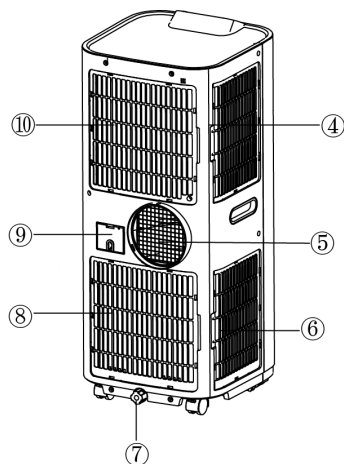

- 4 Admission d'air
- 5 Echappement
- 6 Admission d'air
- 7 Bouchon d'eau / vidange d'eau
- 8 Alimentation en air
- 9 Logement du câble
- 10 Admission d'air



## Accessoires

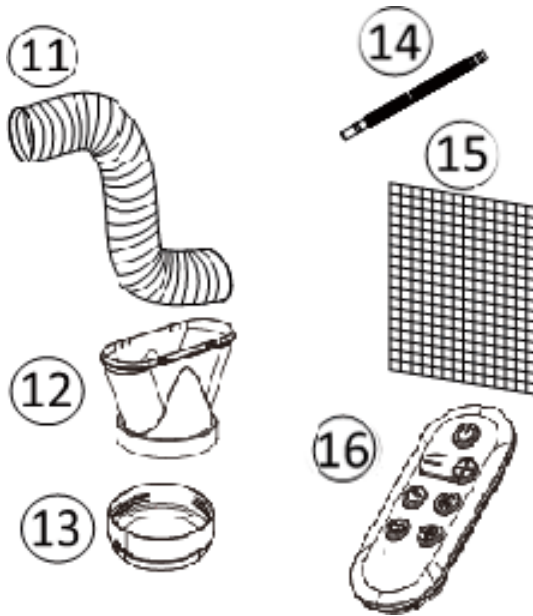

- 11 Tuyau d'extraction
- 12 Adaptateur de tuyau – raccord entre le tuyau et le joint de fenêtre
- 13 Raccord de tuyau d'extraction
- 14 Tuyau de vidange d'eau pour drain permanent
- 15 Filtre à charbon actif
- 16 Télécommande

---

## INSTALLATION

---

Cet appareil est un climatiseur mobile que vous pouvez déplacer de pièce en pièce.

### Utilisation du raccord

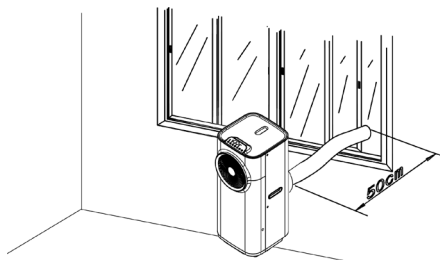

Vous devez disposer d'un trou de 160 mm de diamètre dans le mur ou dans la vitre. Passez le tuyau d'échappement à travers la fenêtre ou le mur et fixez le connecteur avec le filetage de l'extérieur.

### Fixation du tuyau d'évacuation

Utilisez uniquement le tuyau fourni et fixez le tuyau d'échappement à l'arrière du climatiseur. Évitez les plis et les vrilles avec le tuyau d'échappement, car cela entraînerait une stagnation de l'air extrait, suite à quoi l'appareil surchaufferait et s'arrêterait.

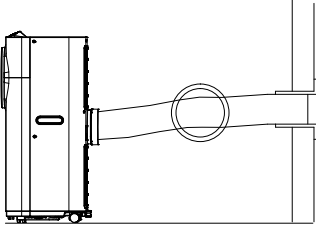

CORRECT

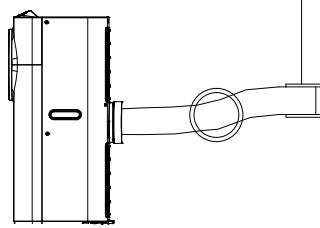

CORRECT

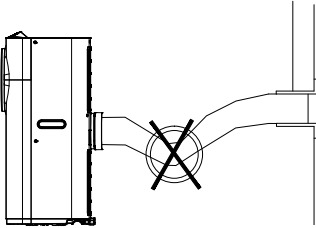

INCORRECT

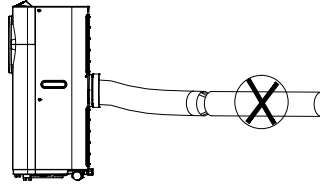

INCORRECT

**ATTENTION :** La longueur du tuyau d'extraction est spécialement adaptée aux spécifications de l'appareil. Ne remplacez pas le tuyau et ne le rallongez pas avec un autre à votre domicile, car cela pourrait provoquer un dysfonctionnement !

## INSTALLATION DES FILTRES À CHARBON ACTIF

1. Retirez le filtre en plastique de l'appareil

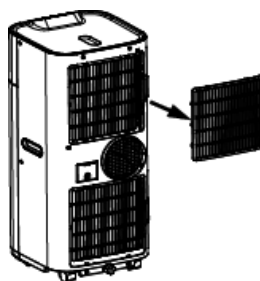

2. Retirez le filtre à charbon actif du sac en plastique.

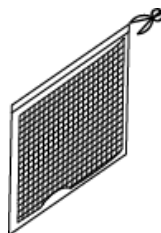

3. Insérez le filtre à charbon actif dans l'appareil
4. Placez le filtre en plastique sur l'appareil.

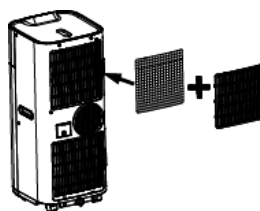

## UTILISATION

### Panneau de commande

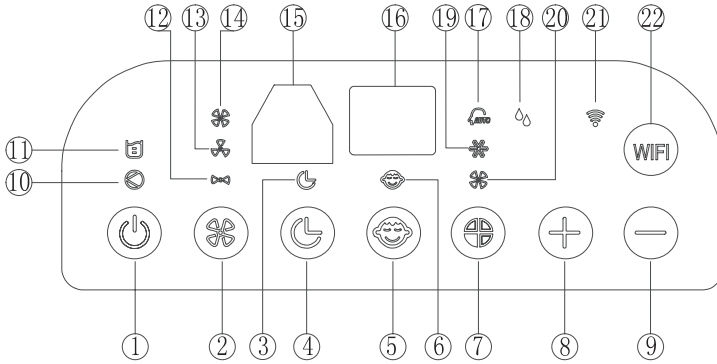

- |    |   |    |   |
|----|---|----|---|
| 1  | Touche de marche/arrêt                    | 13 | Indicateur de ventilateur (vitesse moyenne) |
| 2  | Touche de vitesse du ventilateur          | 14 | Indicateur de ventilateur (vitesse élevée)  |
| 3  | Indicateur de minuterie                   | 15 | Capteur IR de la télécommande               |
| 4  | Touche de minuterie                       | 16 | Ecran                                       |
| 5  | Touche mode nuit                          | 17 | Témoin de mode automatique                  |
| 6  | Indicateur de mode nuit                   | 18 | Témoin de mode déshumidification            |
| 7  | Touche mode de fonctionnement             | 19 | Témoin de mode climatisation                |
| 8  | Touche température +                      | 20 | Témoin de mode ventilateur                  |
| 9  | Touche température -                      | 21 | Témoin de mode WiFi                         |
| 10 | Témoin de marche du compresseur           | 22 | Bouton de mode WIFI                         |
| 11 | Témoin de „réservoir d'eau plein“         |    |   |
| 12 | Indicateur de ventilateur (basse vitesse) |    |   |

Les fonctions peuvent également être utilisées avec la télécommande

La télécommande utilise une pile bouton de type CR2032.



### Pour allumer/éteindre l'appareil

1. Appuyez sur la touche de marche / arrêt. L'appareil s'allume automatiquement. Lorsque la température ambiante est supérieure ou égale à 24°C, le climatiseur passe en mode de refroidissement. Lorsque la température ambiante est inférieure à 24°C, le climatiseur passe en mode ventilateur (basse vitesse).
2. Les modes de fonctionnement s'affichent en même temps.
3. L'affichage indique la température ambiante de 0°C à 50°C.
4. Pour éteindre, appuyez à nouveau sur la touche de marche / arrêt.

### Réglage des modes de fonctionnement

Appuyez sur la touche de mode de fonctionnement (7) pour choisir le mode voulu :

- Automatique
- Climatiseur
- Ventilateur
- Déshumidification (séchage).

Le témoin lumineux de chacun des modes correspondants s'allume.

### Réglage de la température

1. Appuyez sur les touches + / -, pour régler la température souhaitée.
2. L'affichage indique la température réglée lorsque vous appuyez sur les touches +/- . Sinon, la température ambiante y apparaît.
3. La température par défaut en mode de refroidissement est pour cet appareil de 24 °C.

### Réglage des vitesses de ventilateur

1. Appuyez sur la touche de vitesse du ventilateur (2) pour régler le niveau requis sur Elevé, Moyen ou Bas. L'indicateur du niveau correspondant s'allume.
2. Lorsque l'appareil est en mode automatique, le niveau s'ajuste automatiquement en fonction de la température ambiante (le voyant s'allume). Les touches de réglage de la vitesse et de la température + / - inaktiv.

### Réglage de la minuterie d'arrêt

1. Appuyez sur la touche de la minuterie (4) pour sélectionner la durée de fonctionnement souhaitée en heures. Dès que l'heure définie est atteinte, l'appareil s'éteint automatiquement. Lorsque vous appuyez sur la touche de la minuterie, l'écran affiche les heures que vous avez réglées. Si vous n'appuyez pas sur la touche de la minuterie, l'appareil fonctionne en permanence.
2. Si vous appuyez sur la touche de la minuterie sans activer les autres fonctions, vous pouvez régler la durée de fonctionnement de l'appareil. Par exemple, choisissez le „2” pour faire fonctionner l'appareil pendant 2 heures.

### Mode nuit

1. Si vous appuyez sur la touche du mode veille (5) en mode de refroidissement, la température réglée augmente de 1°C après la première heure et de 1°C supplémentaire après la deuxième heure.

2. En mode veille, le ventilateur fonctionne au niveau le plus bas. Si vous appuyez à nouveau sur la touche du mode veille, le réglage de la température et la vitesse du ventilateur reviennent aux valeurs initiales.

---

Notez que le mode veille n'est pas disponible lorsque l'appareil est en mode automatique, ventilation ou déshumidification. Lorsque l'appareil est en mode veille, le ventilateur fonctionne au niveau le plus bas.

---

### **Mode déshumidification**

En mode déshumidification (DRY), la température ne peut pas être réglée. Le ventilateur reste au niveau le plus bas. L'humidité de l'air est collectée dans un réservoir d'eau à l'intérieur. Lorsque le réservoir d'eau est plein, le compresseur et le moteur s'éteignent automatiquement. Simultanément, l'indicateur de réservoir d'eau plein (11) s'allume. Dans le même temps, une tonalité d'avertissement retentit. Lorsque le réservoir est plein, vidangez l'eau comme décrit dans la section suivante. Vous pouvez également utiliser l'appareil sans avoir à vider fréquemment le réservoir d'eau avec un drainage permanent.

### **Auto diagnostic**

Cet appareil est équipé d'une fonction d'autodiagnostic. En cas de dysfonctionnement de l'appareil, „E1“, „E2“, „E3“ ou „E5“ peuvent apparaître à l'écran pour indiquer différents états. Contactez alors le service client.

### **Remarques**

- Pour prolonger la durée de vie du compresseur, patientez 3 minutes après l'avoir éteint avant de le rallumer.
- Le système de refroidissement s'éteint lorsque la température ambiante est inférieure à la température de consigne. Lorsque la température ambiante augmente à nouveau au-dessus de la température définie, l'appareil redémarre.

## ÉVACUATION DE L'EAU DE CONDENSATION

Pendant la climatisation, l'appareil élimine l'eau de l'air humide. Lorsque le réservoir d'eau est plein, le compresseur et le moteur s'arrêtent. L'appareil émet un bourdonnement que vous pouvez arrêter en appuyant sur n'importe quelle touche. L'indicateur de réservoir d'eau plein clignote.

Pour reprendre la climatisation, videz le réservoir d'eau comme suit :

1. Éteignez le climatiseur. Ne déplacez pas l'appareil lorsqu'il est plein.
2. Placez un récipient sous le trou de vidange.
3. Retirez le bouchon de vidange et vidangez l'eau.
4. Lorsque le réservoir est presque plein, remplacez le bouchon de vidange. Videz le réservoir rempli d'eau.
5. Répétez l'opération jusqu'à ce que l'appareil soit vidé.
6. Réinstallez et refermez le bouchon de vidange.
7. Allumez l'appareil. L'indicateur de réservoir d'eau plein doit cesser de clignoter.

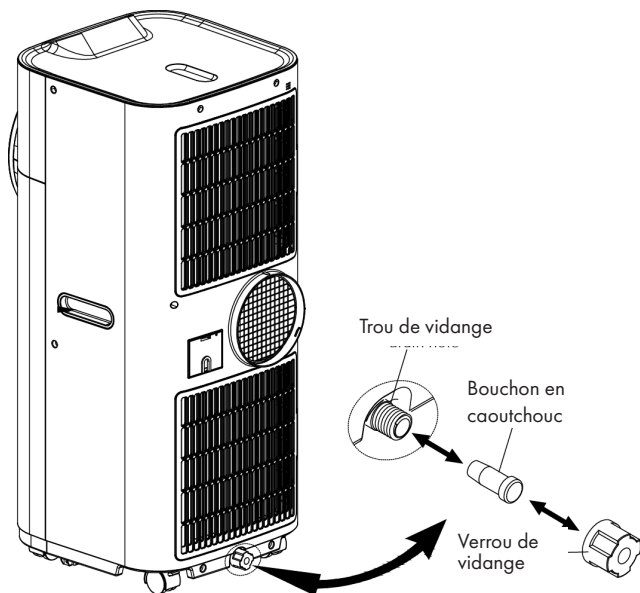



Si vous souhaitez utiliser l'appareil sans avoir à vider le réservoir d'eau, procédez comme suit :

- Retirez le verrou et le bouchon de vidange et conservez les pièces pour une utilisation ultérieure.
- Raccordez le tuyau de vidange à la sortie d'eau et faites couler l'autre extrémité dans un drain.

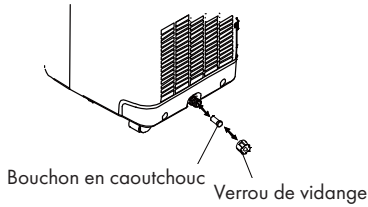

- Le tuyau de vidange peut être prolongé par une rallonge avec un raccord approprié.

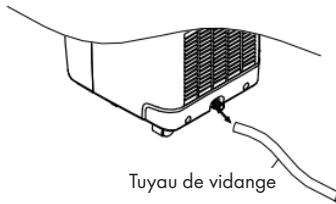

Respectez les points suivants :

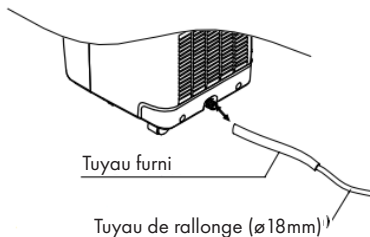

1. Le drain doit être au niveau ou au-dessous du niveau de sortie.
2. L'indicateur de réservoir d'eau plein ne fonctionnera pas si l'eau se vide continuellement.
3. Si vous souhaitez rallonger le tuyau d'évacuation, vous pouvez le raccorder à un autre tuyau (diamètre extérieur 18 mm).



## COMMENT INSTALLER LE JOINT DE FENÊTRE

L'installation du joint de fenêtre est simple. Vous pouvez fixer le joint à une fenêtre inclinée, à une fenêtre à ouverture latérale ou à une fenêtre de toit. Nous avons choisi une fenêtre à ouverture latérale pour la démonstration. Il est particulièrement adapté, car le tuyau d'échappement peut être fixé sur le côté très bas.

La bande scratch s'attache aux trois côtés ouverts. Le côté où la fenêtre repose contre le cadre est omis. Nettoyez et séchez d'abord le cadre de la fenêtre pour permettre à la bande d'adhérer.

1	2	3
		
<p>Collez la bande scratch à gauche, en haut et en bas du cadre de la fenêtre.</p> <p>Il est préférable de couper une bande pour chaque côté.</p>	<p>Collez ensuite la bande scratch à l'intérieur de la fenêtre.</p>	<p>Fixez le joint de fenêtre à la bande scratch dans le cadre de la fenêtre (commencez en haut), puis à la bande scratch dans la fenêtre.</p> <p>Faites passer le tuyau d'air sortant du climatiseur par le trou que vous pouvez régler en hauteur et en taille à l'aide des fermetures à glissière.</p>

---

## NETTOYAGE ET ENTRETIEN

---

Débranchez toujours le climatiseur avant de le nettoyer. Pour optimiser l'efficacité du climatiseur, nettoyez-le régulièrement.

### Nettoyage du boîtier

Utilisez un chiffon doux et humide pour nettoyer le boîtier. N'utilisez jamais de produits chimiques agressifs, d'essence ou de produits de nettoyage, de chiffons traités chimiquement ou d'autres solutions de nettoyage. Ceux-ci pourraient éventuellement endommager l'appareil.

### Nettoyage du filtre

Utilisez un aspirateur ou tapotez légèrement sur le filtre pour enlever la poussière et la saleté. Rincez soigneusement le filtre sous l'eau courante (pas plus de 40°C). Séchez-le soigneusement avant de le remettre en place.

---

Remarque ! n'utilisez jamais l'appareil sans son filtre.

---

### Rangement en fin de saison

- Videz l'eau de l'appareil avant d'activer le mode ventilation pure.
- Séchez bien l'intérieur.
- Nettoyez ou changez le filtre.
- Débranchez le cordon d'alimentation et conservez-le.
- Placez l'appareil dans sa boîte ou couvercle d'origine pour le stockage.

## IDENTIFICATION ET RÉOLUTION DES PROBLÈMES

Problème	Questions tests
L'appareil ne démarre pas.	Le climatiseur est-il branché sur l'alimentation ?
	Y a-t-il une panne de courant ?
	Le témoin de réservoir plein clignote-t-il ?
	La température ambiante est-elle inférieure à la température de consigne ?
L'appareil semble avoir une efficacité très réduite.	L'appareil est-il exposé à l'ensoleillement direct ? (fermez les voilages.)
	Y a-t-il trop de portes ou fenêtres ouvertes ?
	Y a-t-il trop de monde dans la pièce ?
	Y a-t-il quelque chose dans la pièce qui produise beaucoup de chaleur ?
L'appareil semble n'avoir aucun effet.	Le filtre est-il encrassé ou bouché ?
	L'admission ou la sortie d'air est-elle bouchée ?
	La température ambiante est-elle inférieure à la température de consigne ?
L'appareil est trop bruyant.	L'appareil est-il installé d'une façon bancale qui provoque des vibrations ?
	Le sol sous l'appareil est-il inégal ?
Le compresseur ne fonctionne pas.	La protection contre la surchauffe a-t-elle été déclenchée? Attendez que la température baisse.

### Codes erreurs pour l'électricien

Code	Signification
E1	Capteur de l'évaporateur en panne
E2	Capteur en panne à la sortie
E3	Le fil du capteur de température est coupé ou défectueux. Veuillez le remplacer
E5	L'appareil surchauffe. Le compresseur et le moteur du ventilateur s'éteignent. Appuyez sur ON / OFF pour voir si E5 est toujours affiché. Si c'est le cas, le compresseur est défectueux.

---

## REMARQUES SUR LE RÉFRIGÉRANT R290

---

### Mises en garde

- Le climatiseur doit être conservé et transporté debout. Sinon, le compresseur pourrait être irrémédiablement endommagé. Laissez l'appareil reposer au moins 24 heures avant de l'utiliser.
- Éteignez l'appareil avant de le nettoyer et débranchez-le de l'alimentation électrique.
- Assurez-vous que l'appareil génère un flux d'air constant et que les entrées et sorties d'air ne sont pas obstruées.
- Pour éviter les fuites, utilisez cet appareil sur une surface horizontale.
- Toute personne travaillant sur un circuit frigorifique doit être en possession d'un certificat en vigueur délivré par un organisme de certification agréé. Cela garantit sa compétence pour la manipulation en toute sécurité des réfrigérants conformément à une spécification d'évaluation reconnue par l'industrie.
- Si l'appareil ne fonctionne plus, jetez-le correctement.
- Conservez l'appareil dans un endroit bien ventilé lorsqu'il n'est pas utilisé.
- Rangez l'appareil de sorte qu'il ne soit pas endommagé.
- Les réparations ne peuvent être effectuées que par le fabricant ou par une entreprise spécialisée autorisée.
- Les câbles connectés à l'appareil peuvent contenir des sources d'inflammation potentielles.
- Ne pas endommager les composants du circuit frigorifique. Une fuite de fluide frigorigène peut ne pas être remarquée car elle est inodore.
- La maintenance et les réparations doivent être effectuées sous la supervision de spécialistes de l'utilisation de réfrigérants inflammables.

### Informations pour les pièces avec des conduites de réfrigérant

- Limitez la tuyauterie au minimum.
- Veillez à ne pas endommager la tuyauterie.
- Les appareils contenant des réfrigérants inflammables ne peuvent être installés que dans une pièce bien ventilée.
- Conformez-vous à la réglementation nationale sur le gaz.
- Toutes les connexions mécaniques doivent être librement accessibles aux fins de maintenance.

#### **ATTENTION** **Risque d'incendie !**



Cet appareil contient du réfrigérant inflammable R290. Si le réfrigérant s'échappe et est exposé à une source d'inflammation externe, il existe un risque d'incendie.

## CONTRÔLE DE L'APPAREIL PAR SMARTPHONE

Si vous connectez l'appareil à votre réseau Wi-Fi domestique, vous pouvez l'utiliser facilement via l'application Klarstein associée. L'application vous permet non seulement de contrôler à distance l'appareil via votre smartphone, mais vous donne également accès à des recettes et à des informations supplémentaires.

Procédez comme suit pour connecter votre smartphone avec votre appareil Klarstein :

1. Téléchargez d'abord l'application Klarstein en scannant le code QR avec votre smartphone (voir ci-dessous) ou téléchargez-le directement depuis l'App Store ou Google Play.
2. Assurez-vous que votre smartphone est connecté au même réseau WiFi que votre appareil Klarstein.
3. Ouvrez l'application Klarstein.
4. Connectez-vous avec votre compte. Si vous n'avez pas encore de compte, inscrivez-vous dans l'application Klarstein.
5. Suivez les indications de l'application.

### Téléchargement de l'application

Utilisez la fonction de scan de votre téléphone portable pour scanner le QR Code et télécharger l'application sur votre smartphone.

**Remarque :** L'application fournit des informations supplémentaires sur la façon d'utiliser l'application et de l'aide sur la façon de se connecter à votre appareil dès que vous l'ouvrez pour la première fois.



## Dépannage des problèmes de connexion

Si votre appareil Klarstein ne se trouve pas dans le WLAN, vérifiez les points suivants :

- L'appareil est-il branché ?
- La fonction WiFi de mon téléphone est-elle activée ?
- La fonction WiFi de l'appareil Klarstein est-elle activée ? (Suivez les instructions dans l'application)
- Le mot de passe WLAN a-t-il été saisi correctement ?
- Le routeur, l'appareil Klarstein et le smartphone se trouvent-ils à proximité immédiate pendant la tentative de connexion ? (Idéalement, pas plus de 5 m de distance)
- Si vous avez désactivé la bande des 2,4 GHz dans les paramètres de votre routeur sans fil, activez-la dans les paramètres de votre routeur.

**Remarque :** Pour plus d'aide, suivez les instructions de l'application lors de la configuration de la connexion.

## FICHE TECHNIQUE

Numéro d'article	10034664, 10034665, 10035739, 10035740	10034666, 10034667, 10035737, 10035738
Alimentation	220-240 V ~50 Hz	
Puissance consommée	1308 W / 6,0 A	1120 W / 5,1 A
Puissance frigorifique	12000 Btu/h ~3,4 kW	10000 Btu/h ~2,9 kW
Débit d'air	366 m <sup>2</sup> /h	385 m <sup>2</sup> /h
Puissance de déshumidification	48 L/jour	31.5 L/jour
Réfrigérant	R290	
WiFi standard	802.11 b/g/n	
WiFi fréquence	2,4 GHz	
WiFi puissance de radiofréquence (max.)	20 dBm	

## FICHE DE DONNÉES PRODUIT

Informations conformément au règlement (UE) n° 626/2011

Marque du fournisseur : Klarstein

Référence du modèle donnée par le fournisseur : 10034664,  
10034665,  
10035739,  
10035740

Niveaux de puissance acoustique intérieur dans les conditions nominales, pour les fonctions de refroidissement en dB : 65 dB

Les fuites de réfrigérants (R290) accentuent le changement climatique. En cas de fuite, l'impact sur le réchauffement de la planète sera d'autant plus limité que le potentiel de réchauffement planétaire (PRP) du réfrigérant est faible. Cet appareil utilise un réfrigérant dont le PRP est égal à 3. En d'autres termes, si 1 kg de ce réfrigérant est relâché dans l'atmosphère, son impact sur le réchauffement de la planète sera 3 fois supérieur à celui d'1 kg de CO<sub>2</sub>, sur une période de 100 ans. Ne tentez jamais d'intervenir dans le circuit frigorifique et de démonter les pièces vous-même et adressez-vous systématiquement à un professionnel.

Coefficient d'efficacité énergétique (EER<sub>rated</sub>): 2,6

Classe d'efficacité énergétique : A

Consommation d'énergie de 1,3 kWh pour 60 minutes, déterminée sur la base des résultats obtenus dans des conditions d'essai normalisées. La consommation d'énergie réelle dépend des conditions d'utilisation et de l'emplacement de l'appareil.

Puissance frigorifique nominale P<sub>rated</sub> en kW : 3,4 kW



## Informations conformément au règlement (UE) n° 206/2012

Référence (s) du produit	10034664, 10034665, 10035739, 10035740		
Description	Symbole	Valeur	Unité
Puissance frigorifique nominale	$P_{\text{rated}}$ frigorifique	3,4	kW
Puissance calorifique nominale	$P_{\text{rated}}$ calorifique	-	kW
Puissance frigorifique absorbée nominale	$P_{\text{EER}}$	1,3	kW
Puissance calorifique absorbée nominale	$P_{\text{COP}}$	-	kW
Coefficient d'efficacité énergétique nominal	EERd	2,6	-
Coefficient de performance nominal	COPd	-	-
Consommation d'électricité en «arrêt par thermostat»	$P_{\text{TO}}$	-	W
Consommation d'électricité en mode «veille»	$P_{\text{SB}}$	0,38	W
Consommation d'électricité des appareils simple/double conduit (SD/DD) (indiquer séparément les informations relatives au refroidissement et au chauffage)	DD : $Q_{\text{DD}}$ SD : $Q_{\text{SD}}$	1,3	SD : kWh/a SD : kWh/h
Niveau de puissance acoustique	$L_{\text{WA}}$	65	dB(A)
Potentiel de réchauffement planétaire	PRP	3	kg éq. CO <sub>2</sub>
Coordonnées de contact pour tout complément d'information	Chal-Tec GmbH, Wallstraße 16, 10179 Berlin, Allemagne.		

## FICHE DE DONNÉES PRODUIT

Informations conformément au règlement (UE) n° 626/2011

Marque du fournisseur : Klarstein

Référence du modèle donnée par le fournisseur : 10034666,  
10034667,  
10035737,  
10035738

Niveaux de puissance acoustique intérieur dans les conditions nominales, pour les fonctions de refroidissement en dB : 65 dB

Les fuites de réfrigérants (R290) accentuent le changement climatique. En cas de fuite, l'impact sur le réchauffement de la planète sera d'autant plus limité que le potentiel de réchauffement planétaire (PRP) du réfrigérant est faible. Cet appareil utilise un réfrigérant dont le PRP est égal à 3. En d'autres termes, si 1 kg de ce réfrigérant est relâché dans l'atmosphère, son impact sur le réchauffement de la planète sera 3 fois supérieur à celui d'1 kg de CO<sub>2</sub>, sur une période de 100 ans. Ne tentez jamais d'intervenir dans le circuit frigorifique et de démonter les pièces vous-même et adressez-vous systématiquement à un professionnel.

Coefficient d'efficacité énergétique (EER<sub>rated</sub>): 2,6

Classe d'efficacité énergétique : A

Consommation d'énergie de 1,1 kWh pour 60 minutes, déterminée sur la base des résultats obtenus dans des conditions d'essai normalisées. La consommation d'énergie réelle dépend des conditions d'utilisation et de l'emplacement de l'appareil.

Puissance frigorifique nominale P<sub>rated</sub> en kW : 2,9 kW

## Informations conformément au règlement (UE) n° 206/2012

Référence (s) du produit	10034666, 10034667, 10035737, 10035738		
Description	Symbole	Valeur	Unité
Puissance frigorifique nominale	$P_{\text{rated}}$ frigorifique	2,9	kW
Puissance calorifique nominale	$P_{\text{rated}}$ calorifique	-	kW
Puissance frigorifique absorbée nominale	$P_{\text{EER}}$	1,1	kW
Puissance calorifique absorbée nominale	$P_{\text{COP}}$	-	kW
Coefficient d'efficacité énergétique nominal	EERd	2,6	-
Coefficient de performance nominal	COPd	-	-
Consommation d'électricité en «arrêt par thermostat»	$P_{\text{TO}}$	-	W
Consommation d'électricité en mode «veille»	$P_{\text{SB}}$	0,38	W
Consommation d'électricité des appareils simple/double conduit (SD/DD) (indiquer séparément les informations relatives au refroidissement et au chauffage)	DD : $Q_{\text{DD}}$ SD : $Q_{\text{SD}}$	1,1	SD : kWh/a SD : kWh/h
Niveau de puissance acoustique	$L_{\text{WA}}$	65	dB(A)
Potentiel de réchauffement planétaire	PRP	3	kg éq. CO <sub>2</sub>
Coordonnées de contact pour tout complément d'information	Chal-Tec GmbH, Wallstraße 16, 10179 Berlin, Allemagne.		

## CONSEILS POUR LE RECYCLAGE



S'il existe une réglementation pour l'élimination ou le recyclage des appareils électriques et électroniques dans votre pays, ce symbole sur le produit ou sur l'emballage indique que cet appareil ne doit pas être jeté avec les ordures ménagères. Vous devez le déposer dans un point de collecte pour le recyclage des équipements électriques et électroniques. La mise au rebut conforme aux règles protège l'environnement et la santé de vos semblables des conséquences négatives. Pour plus d'informations sur le recyclage et l'élimination de ce produit, veuillez contacter votre autorité locale ou votre service de recyclage des déchets ménagers.

Ce produit contient des piles. S'il existe une réglementation pour l'élimination ou le recyclage des piles dans votre pays, vous ne devez pas les jeter avec les ordures ménagères. Renseignez-vous sur les dispositions locales relatives à la collecte des piles usagées. La mise au rebut conforme aux règles protège l'environnement et la santé de vos semblables des conséquences négatives.

## DÉCLARATION DE CONFORMITÉ



### Fabricant :

Chal-Tec GmbH, Wallstraße 16, 10179 Berlin, Allemagne.

### Importateur pour la Grande Bretagne :

Berlin Brands Group UK Limited  
PO Box 42  
272 Kensington High Street  
London, W8 6ND  
United Kingdom

Le soussigné, Chal-Tec GmbH, déclare que l'équipement radioélectrique du type Kraftwerk Smart est conforme à la directive 2014/53/UE. Le texte complet de la déclaration UE de conformité est disponible à l'adresse internet suivante : [use.berlin/10035737](http://use.berlin/10035737)

Estimado cliente:

Le felicitamos por la adquisición de este producto. Lea atentamente las siguientes instrucciones y sígala para evitar posibles daños. No asumimos ninguna responsabilidad por los daños causados por el incumplimiento de las instrucciones y el uso inadecuado. Escanee el siguiente código QR para obtener acceso a la última guía del usuario y más información sobre el producto:



---

## ÍNDICE

---

Indicaciones de seguridad	78
Descripción del aparato	80
Instalación	82
Instalación del filtro de carbón activo	84
Funcionamiento	85
Desagüe del agua condensada	88
Indicaciones sobre el aislamiento de la ventana	90
Limpieza y cuidado	91
Detección y reparación de anomalías	92
Indicaciones sobre el refrigerante R290	93
Control del aparato a través del teléfono inteligente	94
Datos técnicos	95
Ficha técnica del producto	96
Ficha técnica del producto	98
Retirada del aparato	100
Declaración de conformidad	100

## INDICACIONES DE SEGURIDAD

### Indicaciones especiales

- Para descongelar o limpiar, utilice solamente los productos recomendados por el fabricante.
- En ningún caso almacene el aparato en una estancia donde se encuentren fuentes de ignición de manera permanente (por ejemplo: llamas abiertas, un aparato a gas conectado o un radiador eléctrico encendido).
- En ningún caso perforo ni queme el aparato.
- Recuerde que el refrigerante puede ser inodoro.

**Nota:** Utilice el aparato solamente en estancias con un tamaño superior a X m<sup>2</sup> (véase tabla):

Modelo	X (m <sup>2</sup> )
5000 BTU/h, 7000 BTU/h, 8000 BTU/h	10 m <sup>2</sup>
9000 BTU/h, 10000 BTU/h, 10500 BTU/h	13 m <sup>2</sup>
12000 BTU/h, 14000 BTU/h, 16000 BTU/h, 18000 BTU/h	18 m <sup>2</sup>

### Advertencias generales de seguridad

- El aparato se ha concebido para un uso en interiores.
- No utilice el aparato si debe repararse o si no se ha instalado correctamente.
- No utilice el aparato en las siguientes circunstancias:
  - cerca de fuentes de calor
  - en zonas donde se pueda salpicar aceite
  - en zonas expuestas a la luz directa del sol
  - en zonas donde puedan existir salpicaduras de agua
  - cerca de bañeras, en salas de lavandería, cerca de duchas o piscinas.
- No encaje los dedos ni objetos en los orificios de ventilación. Advierta especialmente a los niños de los peligros derivados.
- Asegúrese de que el aparato se mantenga en posición vertical durante el transporte y el almacenamiento para que el compresor se posicione correctamente.
- Apague el aparato y desconecte el enchufe de la toma de corriente antes de limpiarlo.
- Apague el aparato antes de reubicarlo y desconecte el enchufe de la toma de corriente. Mueva el aparato lentamente y con cuidado.

- No tape el aparato para evitar peligro de incendio.
- Todas las conexiones del ventilador deben cumplir con la normativa local de seguridad eléctrica. Si fuera necesario, infórmese sobre dicha normativa.
- Los niños no deben jugar con el aparato.
- Si el cable de alimentación está dañado, deberá ser reparado por el fabricante, el servicio de atención al cliente o por una persona igualmente cualificada para evitar riesgos.
- Este aparato puede ser utilizado por niños mayores de 8 años y personas con discapacidades físicas, sensoriales o mentales o con falta de experiencia y conocimiento siempre que hayan sido instruidos acerca del uso del aparato y hayan entendido su manipulación y los riesgos y peligros que este entraña. Los niños solo podrán limpiar el aparato y realizar labores de mantenimiento bajo supervisión.
- El aparato debe instalarse teniendo en cuenta las disposiciones nacionales de cableado.
- Tipo y tensión de los fusibles: T, 250 V CA, 2 A o superior.
- Contacte con el servicio de atención al cliente para la limpieza y mantenimiento del aparato.
- No tire del cable de alimentación y no lo deforme ni modifique ni lo sumerja en agua en ningún caso. Un manejo inadecuado de cable de alimentación puede suponer daños en el aparato y/o descargas eléctricas.
- Debe cumplirse la normativa nacional sobre gas.
- No bloquee en ningún caso los orificios de ventilación.
- No controle el aparato exclusivamente enchufándolo y desenchufándolo, pues pueden generarse descargas eléctricas o incendios por la generación de calor.
- Desconecte inmediatamente el enchufe de la toma de corriente si el aparato emite ruidos u olores extraños o sale humo.

### Indicaciones para gestionar los daños

- En caso de daños en el aparato, contacte con el fabricante, con el servicio de atención al cliente o con una persona con una cualificación similar.
- Si detecta daños en el aparato, apáguelo y desconecte el enchufe de la toma de corriente; a continuación, contacte con el fabricante, el servicio de atención al cliente o una persona con una cualificación similar.
- El cable de alimentación debe contar con una toma a tierra.
- Si el cable de alimentación está dañado, el aparato debe apagarse para evitar daños y el enchufe debe desconectarse. El cable de alimentación deberá ser reparado por el fabricante, el servicio de atención al cliente o por una persona igualmente cualificada.



#### ADVERTENCIA

Riesgo de lesiones. Las reparaciones en el circuito del refrigerante solamente deben ser realizadas por personal especializado. No intente reparar el aparato usted mismo.

## DESCRIPCIÓN DEL APARATO

Parte frontal

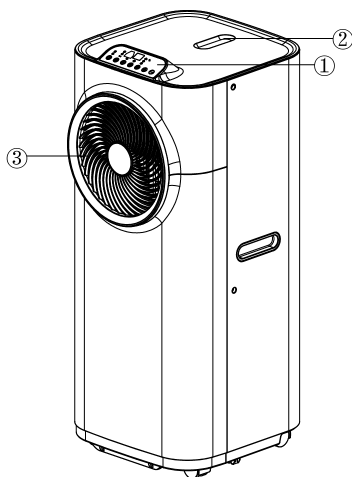

- 1 Panel de control
- 2 Mando a distancia
- 3 Salida de aire

Parte posterior

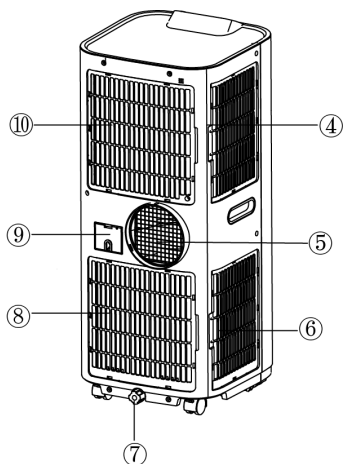

- 4 Entrada de aire
- 5 Extracción de aire
- 6 Entrada de aire
- 7 Tapón de salida de agua/punto de desagüe
- 8 Ventilación
- 9 Compartimento de cable
- 10 Entrada de aire



## Accesorio

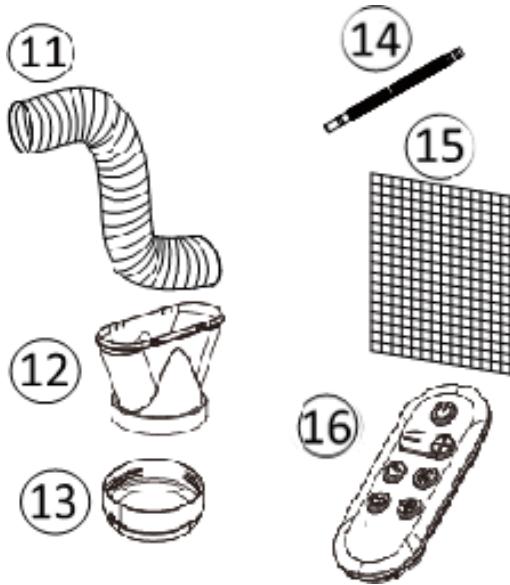

- 11 Conducto de salida de aire
- 12 Adaptador de conducto (para conectar el conducto y el aislamiento para ventana)
- 13 Conector para el conducto de salida de aire
- 14 Conducto de desagüe para una salida de agua permanente
- 15 Filtro de carbón activo
- 16 Mando a distancia

## INSTALACIÓN

Este aparato es un aire acondicionado portátil que puede moverse de una estancia a otra

### Uso del conector

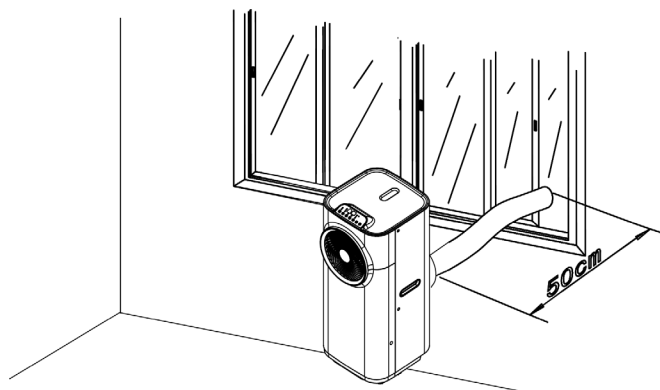

Necesita un orificio de 160 mm de diámetro en la pared o ventana.  
Pase el conducto de salida de aire a través de la ventana o la pared y fije el conector desde el exterior con la rosca.

### Fijación del tubo de extracción de aire

Utilice exclusivamente el conducto de salida de aire suministrado en el envío y conéctelo en la parte posterior del aire acondicionado. Evite doblar o retorcer el conducto de salida de aire, ya que esto hará que el aire extraído retroceda, lo que provocará un sobrecalentamiento y posterior apagado del aparato.

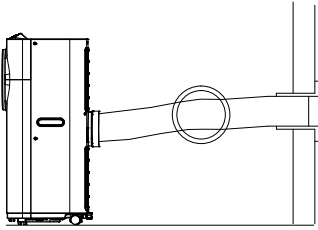

CORRECTO

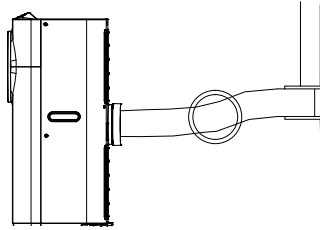

CORRECTO

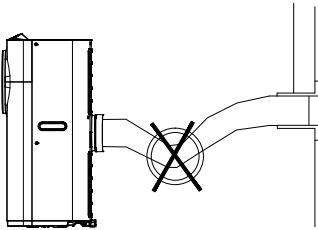

INCORRECTO

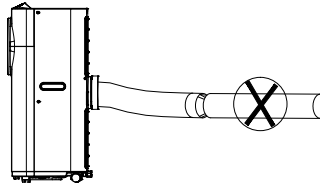

INCORRECTO

**ADVERTENCIA:** la longitud del conducto de salida de aire se ha adaptado especialmente a las especificaciones de este aparato. No lo sustituya ni lo alargue con otro conducto de extracción, ya que esto podría provocar problemas en el funcionamiento del aparato.

## INSTALACIÓN DEL FILTRO DE CARBÓN ACTIVO

1. Retire la cubierta de plástico del filtro del

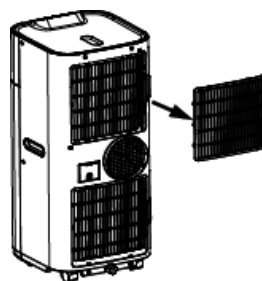

aparato.

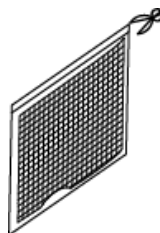

2. Retire el filtro de carbón activo de su embalaje. Monte el filtro de carbón activo en el aparato.
3. Coloque la cubierta de plástico del filtro del aparato.

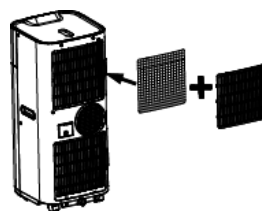

## FUNCIONAMIENTO

### Panel de control

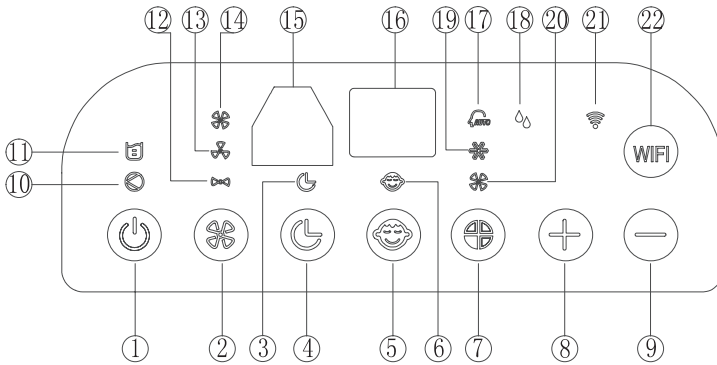

- |  |   |
|--|---|
| 1 Botón ON/OFF                               | 13 Indicador de ventilador (nivel medio)      |
| 2 Botón de velocidad del ventilador          | 14 Indicador de ventilador (nivel alto)       |
| 3 Indicador de temporizador                  | 15 Receptor IR para el mando a distancia      |
| 4 Botón de temporizador                      | 16 Pantalla                                   |
| 5 Botón «Modo Nocturno»                      | 17 Indicador de modo automático               |
| 6 Indicador «Modo Nocturno»                  | 18 Indicador de modo de deshumidificación     |
| 7 Botón de modos de funcionamiento           | 19 Indicador de modo de refrigeración         |
| 8 Botón de temperatura +                     | 20 Indicador de funcionamiento del ventilador |
| 9 Botón de temperatura -                     | 21 Indicador wifi                             |
| 10 Indicador de funcionamiento del compresor | 22 Botón de funcionamiento de wifi            |
| 11 Indicador «Depósito de agua lleno»        |   |
| 12 Indicador de ventilador (nivel bajo)      |   |

Todas las funciones anteriores también pueden realizarse con el mando a distancia suministrado.

El mando a distancia requiere una pila de botón CR2032.



### Encender/apagar el aparato

1. Pulse el botón ON/OFF. El aparato se enciende automáticamente. Cuando la temperatura ambiente es superior o igual a 24 °C, el aparato cambia automáticamente al modo de refrigeración. Cuando la temperatura ambiente es inferior a 24 °C, el aparato cambia automáticamente al modo ventilador.
2. Los indicadores de los modos de funcionamiento se encienden al mismo tiempo. La pantalla muestra la temperatura ambiente entre 0 °C y 50 °C.
3. Para apagar el aparato, pulse de nuevo el botón ON/OFF.

### Configurar el modo de funcionamiento

Pulse el botón de modo de funcionamiento (7) para configurar el modo de funcionamiento deseado:

- Automático
- Refrigeración
- Ventilador
- Deshumidificación de aire (secado).

El indicador luminoso del modo correspondiente se enciende ahora.

### Configurar la temperatura

1. Pulse los botones +/- para ajustar la temperatura deseada.
2. La pantalla muestra la temperatura ajustada cada vez que pulsa los botones +/- . De lo contrario, la pantalla muestra la temperatura ambiente.
3. La temperatura preestablecida en el modo de refrigeración es de 24 °C.

### Configurar la velocidad del ventilador

1. Pulse el botón de velocidad del ventilador (2) para ajustar la velocidad deseada a alta, media o baja. El indicador de la velocidad correspondiente se enciende.
2. Cuando el aparato se encuentra en modo automático, el nivel se regula automáticamente en función de la temperatura ambiente (se ilumina el indicador correspondiente). En ese momento, los botones de velocidad y de temperatura +/- están inactivos.

### Configurar el temporizador de apagado

1. Pulse el botón de temporizador (4) para seleccionar la duración deseada de funcionamiento (en horas). El aparato se apagará automáticamente transcurrido el tiempo seleccionado. Al pulsar el botón de temporizador, la pantalla muestra las horas que ha seleccionado. Si no pulsa el botón de temporizador, el aparato continúa su funcionamiento.
2. Si pulsa el botón del temporizador sin haber activado antes ninguna de las otras funciones, puede seleccionar un tiempo de encendido automático para el aparato. Por ejemplo, si pulsa «2», el aparato funcionará durante 2 horas.

### Modo Nocturno

1. Si pulsa el botón de modo nocturno (5) en modo refrigeración, la temperatura configurada aumentará en la primera hora 1 °C y en la segunda hora, 1 °C.

2. En el modo nocturno, el ventilador funciona a la velocidad más baja. Si pulsa de nuevo el botón de modo nocturno, los ajustes de temperatura y velocidad se restablecerán automáticamente a los seleccionados anteriormente.

---

Tenga en cuenta que el modo nocturno no está disponible cuando el aparato se encuentra en modo Automático, Ventilación o Deshumidificación.

Cuando el aparato se encuentra en modo nocturno, el ventilador funciona al nivel más bajo.

---

### **Modo de deshumidificación**

En el modo de deshumidificación (DRY), no se puede ajustar la temperatura. El ventilador funciona en el nivel más bajo. En este modo se extrae la humedad del aire, que se acumula en el depósito de agua en el interior. Cuando el depósito de agua está lleno, el compresor y el motor se apagan automáticamente. Al mismo tiempo, se ilumina el indicador «Depósito de agua lleno». Asimismo, suena una señal de advertencia. Cuando el depósito esté lleno, vacíe el agua como se describe en el capítulo siguiente. También puede utilizar el aparato sin tener que vaciar el depósito de agua con frecuencia si utiliza el drenaje permanente.

### **Autodiagnóstico del aparato**

Este aparato está equipado con una función de autodiagnóstico. Si hay algún problema con el aparato, la pantalla mostrará «E1», «E2», «E3» o «E5», indicando diferentes condiciones. En este caso, contacte con el servicio de atención al cliente.

### **Indicaciones importantes de utilización**

- Para prolongar la vida útil del compresor, espere al menos 3 minutos antes de volver a encender el aparato si este se apaga.
- El sistema de refrigeración se desconecta cuando la temperatura ambiente es inferior a la establecida. Si la temperatura ambiente vuelve a superar la temperatura ajustada, el aparato se activa automáticamente de nuevo.

## DESAGÜE DEL AGUA CONDENSADA

Cuando el aparato se encuentra en modo refrigeración, extrae el agua del aire. Cuando el depósito de agua se llena, el compresor y el motor se apagan automáticamente. El aparato emite un zumbido que puede detenerse pulsando cualquier botón. El indicador de depósito de agua lleno parpadea.

Para reanudar la refrigeración, vacíe el depósito de agua como se indica a continuación:

1. Apague el aparato. No mueva el aparato cuando está lleno.
2. Coloque un recipiente debajo de la abertura de desagüe.
3. Retire el tapón del orificio de desagüe para permitir que el agua salga.
4. Cuando el recipiente esté casi lleno, vuelva a colocar el tapón en el orificio de desagüe. Vacíe el recipiente lleno de agua.
5. Repita el procedimiento hasta que el depósito se vacíe por completo.
6. Vuelva a colocar el tapón y enrosque la tapa de desagüe.
7. Encienda el aparato. El indicador del depósito de agua lleno debería dejar de parpadear.

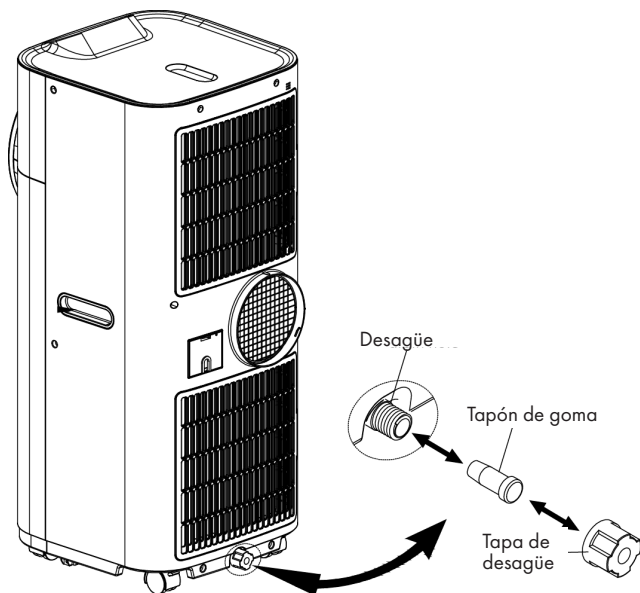



Si desea utilizar el aparato sin tener que vaciar regularmente el depósito de agua, realice los siguientes pasos:

- Quite el tapón y la tapa de desagüe y guárdelos para usos futuros.
- Conecte el tubo de desagüe a la salida del agua y coloque el otro extremo en un sumidero.

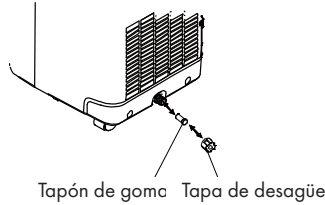

- El tubo de desagüe puede alargarse mediante un conducto alargador y un conector adecuado.

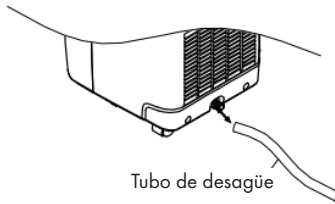

Indicaciones importantes sobre el montaje permanente:

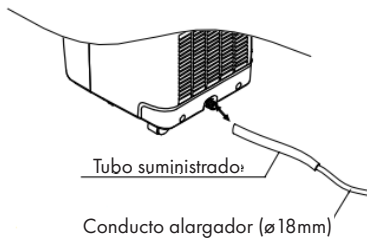

1. El sumidero debe estar a la altura de la salida o por debajo de ella.
2. El indicador «Depósito de agua lleno» no funciona con el desagüe permanente.
3. Si desea alargar el tubo de desagüe, puede conectarlo con otro conducto (diámetro exterior: 18 mm).



## INDICACIONES SOBRE EL AISLAMIENTO DE LA VENTANA

El montaje del aislamiento para la ventana es sencillo. Puede aplicar el aislamiento a una ventana basculante, una ventana de apertura lateral o una claraboya. Hemos elegido una ventana de apertura lateral para la demostración. Es particularmente adecuada porque el conducto de salida de aire puede montarse abajo en la parte lateral.

La cinta de velcro se adhiere a los tres lados abiertos. Se omite el lado en el que la ventana se apoya en el marco. Limpie y seque previamente el marco de la ventana para que la cinta se adhiera.

1	2	3
		
<p>Pegue la cinta de velcro a la izquierda, arriba y abajo del marco de la ventana.</p> <p>Es mejor cortar una tira para cada lado.</p>	<p>Ahora, pegue también la cinta de velcro en el interior de la ventana.</p>	<p>Pegue el aislamiento para la ventana a la tira de velcro del marco de la ventana (empiece por la parte superior) y luego a la tira de velcro de la ventana.</p> <p>Guíe el conducto de salida de aire del aire acondicionado a través del orificio, que puede ajustar en altura y tamaño mediante las cremalleras.</p>

---

## LIMPIEZA Y CUIDADO

---

Desconecte el aparato de la toma de corriente antes de limpiarlo. Limpie el aparato regularmente para aumentar su eficacia.

### Limpieza de la carcasa

Utilice un paño suave y húmedo para limpiar la carcasa.

No utilice productos químicos agresivos, gasolina, detergentes, paños tratados químicamente u otras soluciones de limpieza, ya que podrían dañar el aparato.

### Limpieza del filtro

Utilice una aspiradora o golpee ligeramente el filtro para eliminar el polvo y la suciedad sueltas. A continuación, enjuague bien el filtro bajo el grifo (a una temperatura no superior a 40 °C). Seque bien el filtro antes de volver a colocarlo.

---

Nota: No utilice nunca el aparato sin el filtro.

---

### Almacenamiento de fin de temporada

- Vacíe por completo el agua del interior del aparato antes de encender el modo de solo ventilador para secar bien el interior.
- Limpie o cambie el filtro.
- Desenchufe el cable de alimentación y guárdelo.
- Guarde el aparato en su embalaje original o cúbralo.

## DETECCIÓN Y REPARACIÓN DE ANOMALÍAS

Anomalía	Preguntas de control
El aparato no se pone en marcha.	¿Está el aire acondicionado conectado a la red eléctrica?
	¿Se ha producido un corte de luz?
	¿Parpadea el indicador «Depósito de agua lleno»?
	¿La temperatura ambiente es más baja que la temperatura configurada?
El aparato parece poco eficiente.	¿Está bajo la luz directa del sol? (Corra las cortinas).
	¿Hay demasiadas ventanas o puertas abiertas?
	¿Hay demasiadas personas en la habitación?
	¿Existe otro aparato en la habitación que genere calor?
El aparato parece no funcionar.	¿El filtro tiene polvo o está sucio?
	¿Está bloqueada la entrada o la salida de aire?
	¿La temperatura ambiente es más baja que la temperatura configurada?
El aparato hace mucho ruido.	¿El aparato está colocado de forma desigual de modo que produce vibraciones?
	¿El suelo bajo el aparato es irregular?
El compresor no funciona.	¿Está activada la protección contra el sobrecalentamiento? Espera a que baje la temperatura.

### Códigos de error para el electricista

Código	Significado
E1	Fallo del sensor del evaporador
E2	Fallo del sensor de salida
E3	El cable del sensor de temperatura está cortado o defectuoso. Por favor, sustitúyalo.
E5	Sobrecalentamiento del aparato. El compresor y el motor del ventilador se apagan. Pulse ON/OFF para comprobar si sigue apareciendo E5. Si es así, el compresor está defectuoso.

## INDICACIONES SOBRE EL REFRIGERANTE R290

### Advertencias

- Transporte y guarde el aparato en posición vertical. De lo contrario, podría dañar de forma irreparable el compresor. Deje el aparato en posición vertical durante al menos 24 horas antes de ponerlo en marcha.
- Apague y desenchufe el aparato antes de limpiarlo.
- Compruebe que el aparato genera un flujo de aire constante y que las entradas y salidas de aire no están bloqueadas.
- Instale el aparato sobre una superficie horizontal para evitar cualquier fuga.
- Toda persona que trabaja con el refrigerante debe tener un certificado válido actual de una autoridad reguladora acreditada por la industria, que autoriza su competencia para manejar los refrigerantes de manera segura.
- Deseche correctamente el aparato cuando deje de funcionar.
- Si no va a utilizar el aparato, guárdelo en un lugar bien ventilado.
- Guarde el aparato de manera que no se dañe.
- Las reparaciones solo deben ser realizadas por el fabricante o un técnico autorizado.
- Los cables conectados al aparato pueden contener fuentes potenciales de ignición.
- No dañe ningún componente del circuito refrigerante. El refrigerante puede rezumar y no percibirse porque es inodoro.
- El mantenimiento y las reparaciones de refrigerantes inflamables deben llevarse a cabo bajo la supervisión de especialistas.

### Indicaciones acerca de los espacios con conductos de refrigerante

- La instalación de conductos debe limitarse al mínimo.
- Asegúrese de no dañar el circuito de refrigeración.
- Los aparatos con refrigerantes inflamables no deben instalarse en una estancia no ventilada.
- Respete las regulaciones nacionales de gas.
- Las conexiones mecánicas deben ser fácilmente accesibles para poder realizar trabajos de mantenimiento.



#### **ATENCIÓN** **¡Riesgo de incendio!**

Este aparato contiene el refrigerante inflamable R290. Si el refrigerante rezuma y está expuesto a una fuente de ignición externa, existe el riesgo de incendio.

## CONTROL DEL APARATO A TRAVÉS DEL TELÉFONO INTELIGENTE

Si conecta el aparato Klarstein a su red wifi doméstica, podrá controlarlo cómodamente mediante la aplicación correspondiente de Klarstein. La aplicación no solo permite controlar el aparato a distancia a través del teléfono inteligente, sino que también da acceso a recetas y a más información.

Siga los siguientes pasos para conectar su teléfono inteligente al aparato Klarstein:

1. En primer lugar, descargue la aplicación Klarstein escaneando el código QR con el teléfono inteligente (véase más abajo) o descárguela directamente desde la App Store o Google Play.
2. Asegúrese de que el teléfono inteligente está conectado a la misma red wifi a la que desea conectar el aparato Klarstein.
3. Abra la aplicación de Klarstein
4. Inicie sesión con su cuenta. Si aún no tiene una cuenta, regístrese en la aplicación de Klarstein.
5. Siga las instrucciones de la aplicación.

### Descarga de la aplicación

Utilice la función de escaneo del teléfono para escanear el código QR y guardar la aplicación en el móvil.

**Nota:** la primera vez que abra la aplicación, esta proporciona más instrucciones sobre el uso de la aplicación y ayuda sobre cómo conectarse al aparato.

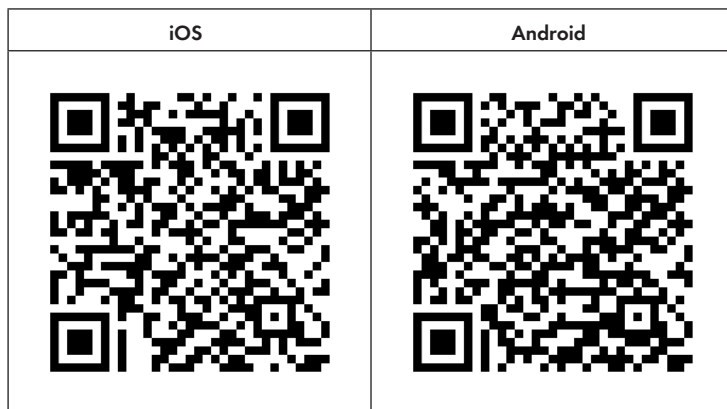

## Solución de problemas de conexión

Si el aparato Klarstein no puede conectarse a la wifi, compruebe lo siguiente:

- ¿Está el aparato enchufado?
- ¿Está activada la función wifi del teléfono inteligente?
- ¿Está activada la función wifi del aparato? (Siga las instrucciones de la aplicación.)
- ¿Se ha introducido correctamente la contraseña de la red wifi?
- ¿Están el router, el aparato Klarstein y el teléfono inteligente muy cerca durante el intento de emparejamiento? (Lo ideal es que no haya más de 5 m de distancia entre ellos).
- Si ha desactivado la banda de 2,4 GHz en los ajustes de su router wifi, actívela en los ajustes de su router.

**Nota:** Para obtener más ayuda, siga las instrucciones de la aplicación al establecer una conexión.

## DATOS TÉCNICOS

Número de artículo	10034664, 10034665, 10035739, 10035740	10034666, 10034667, 10035737, 10035738
Alimentación	220-240 V ~50 Hz	
Consumo de energía	1308 W/6,0 A	1120 W/5,1 A
Capacidad de refrigeración	12000 BTU/h ~3,4 kW	10000 BTU/h ~2,9 kW
Caudal de aire	366 m <sup>2</sup> /h	385 m <sup>2</sup> /h
Capacidad de deshumidificación	48 L/día	31,5 L/día
Refrigerante	R290	
Estándar wifi	802.11 b/g/n	
Frecuencia wifi	2,4 GHz	
Potencia de transmisión wifi (máx.)	20 dBm	

## FICHA TÉCNICA DEL PRODUCTO

Información de conformidad con el reglamento (UE) Núm. 626/2011

Marca comercial del proveedor:	Klarstein
Identificador del modelo del proveedor:	10034664, 10034665, 10035739, 10035740
Nivel de potencia acústica interior en condiciones nominales estándar, en el modo de refrigeración en dB:	65 dB
<p>Las fugas de refrigerante (R290) contribuyen al cambio climático. Cuanto mayor sea el potencial de calentamiento global (GWP) de un refrigerante, más contribuirá a dicho calentamiento su vertido a la atmósfera. Este aparato contiene un líquido refrigerante con un GWP igual a 3. Esto significa que, si pasara a la atmósfera 1 kg de este líquido refrigerante, el impacto en el calentamiento global sería, a lo largo de un periodo de 100 años, 3 veces mayor que si se vertiera 1 kg CO<sub>2</sub>. Nunca intente intervenir en el circuito del refrigerante ni desmontar el aparato usted mismo; consulte siempre a un profesional.</p>	
Factor de eficiencia energética (EER <sub>rated</sub> ):	2,6
Clase de eficiencia energética:	A
<p>Consumo de energía 1,3 kWh/60 minutos, según los resultados obtenidos en ensayos estándar. El consumo de energía real depende de las condiciones de uso del aparato y del lugar en el que esté instalado.</p>	
Potencia de refrigeración P <sub>rated</sub> en kW:	3,4 kW



**Información de conformidad con el reglamento (UE) Núm. 206/2012**

Denominación del modelo	10034664, 10034665, 10035739, 10035740		
Descripción	Símbolo	Valor	Unidad
Potencia nominal de refrigeración	$P_{\text{rated}}$ de refrigeración	3,4	kW
Potencia nominal de calefacción	$P_{\text{rated}}$ de calefacción	-	kW
Potencia nominal utilizada para refrigeración	$P_{\text{EER}}$	1,3	kW
Potencia nominal utilizada para calefacción	$P_{\text{COP}}$	-	kW
Potencia nominal en modo refrigeración	EERd	2,6	-
Potencia nominal en modo calefacción	COPd	-	-
Consumo de energía en modo desactivado por termostato	$P_{\text{TO}}$	-	W
Consumo de energía en modo de espera	$P_{\text{SB}}$	0,38	W
Consumo de electricidad de los aparatos de conducto único/conducto doble (indicar por separado para refrigeración y calefacción)	Conducto doble: $Q_{\text{DD}}$  Conducto único: $Q_{\text{SD}}$	1,3	Conducto doble: kWh/a Conducto único: kWh/h
Nivel de potencia acústica	$L_{\text{WA}}$	65	dB(A)
Potencial de calentamiento global	GWP	3	kg CO <sub>2</sub> eq.
Dirección de contacto para más información	Chal-Tec GmbH Wallstraße 16, 10179 Berlín, Alemania.		

## FICHA TÉCNICA DEL PRODUCTO

Información de conformidad con el reglamento (UE) Núm. 626/2011

Marca comercial del proveedor: Klarstein

Identificador del modelo del proveedor: 10034666,  
10034667,  
10035737,  
10035738

Nivel de potencia acústica interior en condiciones nominales estándar, en el modo de refrigeración en dB: 65 dB

Las fugas de refrigerante (R290) contribuyen al cambio climático. Cuanto mayor sea el potencial de calentamiento global de un refrigerante, más contribuirá a dicho calentamiento su vertido a la atmósfera. Este aparato contiene un líquido refrigerante con un GWP igual a 3. Esto significa que, si pasara a la atmósfera 1 kg de este líquido refrigerante, el impacto en el calentamiento global sería, a lo largo de un periodo de 100 años, 3 veces mayor que si se vertiera 1 kg de CO<sub>2</sub>. Nunca intente intervenir en el circuito del refrigerante ni desmontar el aparato usted mismo; consulte siempre a un profesional.

Factor de eficiencia energética (EER<sub>rated</sub>): 2,6

Clase de eficiencia energética: A

Consumo de energía 1,1 kWh/60 minutos, según los resultados obtenidos en ensayos estándar. El consumo de energía real depende de las condiciones de uso del aparato y del lugar en el que esté instalado.

Potencia de refrigeración P<sub>rated</sub> en kW: 2,9 kW

**Información de conformidad con el reglamento (UE) Núm. 206/2012**

Denominación del modelo	10034666, 10034667, 10035737, 10035738		
Descripción	Símbolo	Valor	Unidad
Potencia nominal de refrigeración	$P_{\text{rated}}$ de refrigeración	2,9	kW
Potencia nominal de calefacción	$P_{\text{rated}}$ de calefacción	-	kW
Potencia nominal utilizada para refrigeración	$P_{\text{EER}}$	1,1	kW
Potencia nominal utilizada para calefacción	$P_{\text{COP}}$	-	kW
Potencia nominal en modo refrigeración	EERd	2,6	-
Potencia eléctrica consumida en calefacción	COPd	-	-
Consumo de energía en modo desactivado por termostato	$P_{\text{TO}}$	-	W
Consumo de energía en modo de espera	$P_{\text{SB}}$	0,38	W
Consumo de electricidad de los aparatos de conducto único/ conducto doble (indicar por separado para refrigeración y calefacción)	Conducto doble: $Q_{\text{DD}}$  Conducto único: $Q_{\text{SD}}$	1,1	Conducto doble: kWh/a Conducto único: kWh/h
Nivel de potencia sonora	$L_{\text{WA}}$	65	dB(A)
Potencial de calentamiento global	GWP	3	kg CO <sub>2</sub> eq.
Dirección de contacto para más información	Chal-Tec GmbH Wallstraße 16, 10179 Berlín, Alemania.		

---

## RETIRADA DEL APARATO

---



Si en su país existe una disposición legal relativa a la eliminación de aparatos eléctricos y electrónicos, este símbolo estampado en el producto o en el embalaje advierte que no debe eliminarse como residuo doméstico. En lugar de ello, debe depositarse en un punto de recogida de reciclaje de aparatos eléctricos y electrónicos. Una gestión adecuada de estos residuos previene consecuencias potencialmente negativas para el medio ambiente y la salud de las personas. Puede consultar más información sobre el reciclaje y la eliminación de este producto contactando con su administración local o con su servicio de recogida de residuos.

Este producto contiene baterías. Si en su país existe una disposición legal relativa a la eliminación de baterías, estas no deben eliminarse como residuo doméstico. Infórmese sobre la normativa vigente relacionada con la eliminación de baterías. Una gestión adecuada de estos residuos previene consecuencias potencialmente negativas para el medio ambiente y la salud de las personas.

---

## DECLARACIÓN DE CONFORMIDAD

---

**Fabricante:**

Chal-Tec GmbH, Wallstraße 16, 10179 Berlín, Alemania.

**Importador para Gran Bretaña:**

Berlin Brands Group UK Limited  
PO Box 42  
272 Kensington High Street  
London, W8 6ND  
United Kingdom

Por la presente, Chal-Tec GmbH declara que el tipo de equipo radioeléctrico Kraftwerk Smart es conforme con la Directiva 2014/53/UE. El texto completo de la declaración UE de conformidad está disponible en la dirección Internet siguiente: [use.berlin/10035737](http://use.berlin/10035737)

Gentile Cliente,

La ringraziamo per aver acquistato il dispositivo. La preghiamo di leggere attentamente le seguenti istruzioni per l'uso e di seguirle per evitare possibili danni. Non ci assumiamo alcuna responsabilità per danni scaturiti da una mancata osservazione delle avvertenze di sicurezza e da un uso improprio del dispositivo. Scansionare il codice QR seguente, per accedere al manuale d'uso più attuale e per ricevere informazioni sul prodotto:



---

## INDICE

---

Avvertenze di sicurezza	102
Descrizione del prodotto	104
Installazione	106
Posizionare il filtro ai carboni attivi	108
Utilizzo	109
Scarico della condensa	112
Come fissare la guarnizione della finestra	114
Pulizia e manutenzione	115
Ricerca e correzione degli errori	116
Note sul refrigerante R290	117
Controllo del dispositivo con smartphone	118
Dati tecnici	119
Scheda informativa del prodotto	120
Scheda informativa del prodotto	122
Smaltimento	124
Dichiarazione di conformità	124

## AVVERTENZE DI SICUREZZA

### Avvertenze speciali

- Utilizzare solo il prodotto consigliato dal produttore per pulire o sbrinare.
- Non riporre assolutamente il dispositivo in un locale in cui ci sono fonti di ignizione (ad es. fiamme libere, un dispositivo a gas acceso o un dispositivo elettrico di riscaldamento acceso).
- Non infilzare o bruciare il dispositivo.
- Tenere presente che il refrigerante potrebbe essere inodore.

**Nota:** utilizzare il dispositivo solo in locali con superficie maggiore di X m<sup>2</sup> (v. tabella).

Modell	X (m <sup>2</sup> )
5000 BTU/h, 7000 BTU/h, 8000 BTU/h	10 m <sup>2</sup>
9000 BTU/h, 10000 BTU/h, 10500 BTU/h	13 m <sup>2</sup>
12000 BTU/h, 14000 BTU/h, 16000 BTU/h, 18000 BTU/h	18 m <sup>2</sup>

### Allgemeine Sicherheitshinweise

- Il dispositivo è adatto solo all'uso in locali al chiuso.
- Non utilizzare il dispositivo se deve essere riparato o se non è stato installato correttamente.
- Non utilizzare il dispositivo nelle seguenti aree:
  - Vicino a fonti di calore
  - In aree dove possono esserci schizzi di olio
  - In aree esposte direttamente al sole
  - In aree dove possono esserci schizzi d'acqua
  - Vicino a vasche, in lavanderie, vicino a docce o piscine.
- Non inserire dita o oggetti nelle aperture di ingresso e uscita dell'aria. Avvertire in particolare i bambini del pericolo.
- Assicurarsi che il dispositivo sia in verticale quando lo si sposta e lo si ripone, in modo che il compressore sia posizionato correttamente.
- Spegner il dispositivo e staccare la spina prima della pulizia.
- Spegner il dispositivo e spegnere la spina prima di spostarlo. Muovere il dispositivo lentamente e con cura.

- Per evitare incendi, non coprire il dispositivo.
- Tutti i collegamenti del dispositivo devono essere conformi alle normative locali per la sicurezza elettrica. Se necessario, informarsi su queste normative.
- Tenere sotto controllo i bambini, in modo che non giochino con il dispositivo.
- Se il cavo di alimentazione è danneggiato, deve essere riparato dal produttore, dal servizio di assistenza ai clienti o da una persona con qualifica equivalente, in modo da evitare danni.
- Il dispositivo può essere utilizzato da bambini a partire da 8 anni e persone con limitate capacità fisiche, psichiche e percettive o con esperienza e conoscenza insufficienti solo se sono stati istruiti in precedenza sulle modalità di utilizzo sicuro da parte di una persona responsabile del loro controllo e comprendono i rischi connessi. La pulizia e la manutenzione del dispositivo possono essere realizzate da bambini solo con il dovuto controllo.
- Il dispositivo deve essere installato conformemente alle normative nazionali di cablaggio.
- Tipologia e tensione dei fusibili: T, 250 v AC, 2 A o più
- Per la pulizia e la manutenzione del dispositivo, contattare il servizio di assistenza ai clienti.
- Non tirare il cavo di alimentazione, non deformarlo o modificarlo e non immergerlo assolutamente in acqua. Una gestione errata del cavo può causare danni al dispositivo e/o folgorazioni.
- Devono essere rispettate le normative nazionali relative al gas.
- Non bloccare assolutamente le aperture di ventilazione.
- Non utilizzare il dispositivo esclusivamente attaccando e staccando la spina, altrimenti possono risultare folgorazioni o incendi a causa della produzione di calore.
- Staccare subito la spina se compaiono rumori insoliti, strani odori o fumo.

### Avvertenze sulla gestione di eventuali danni

- In caso di danni, contattare il produttore, il servizio di assistenza ai clienti o una persona con qualifica equivalente.
- Se ci sono danni, spegnere il dispositivo, staccare la spina e contattare il produttore, il servizio di assistenza ai clienti o una persona con qualifica equivalente.
- Il cavo deve essere dotato di una messa a terra sicura.
- Per evitare danni, se il cavo di alimentazione è danneggiato, è necessario spegnere il dispositivo, staccare la spina e il cavo deve essere sostituito dal produttore, dal servizio di assistenza ai clienti o da una persona con qualifica equivalente.



#### AVVERTENZA

Pericolo di lesione! Le riparazioni al circuito del refrigerante possono essere realizzate solo da personale tecnico qualificato. Non cercare assolutamente di effettuare riparazioni in modo autonomo!

## DESCRIZIONE DEL PRODOTTO

Lato anteriore

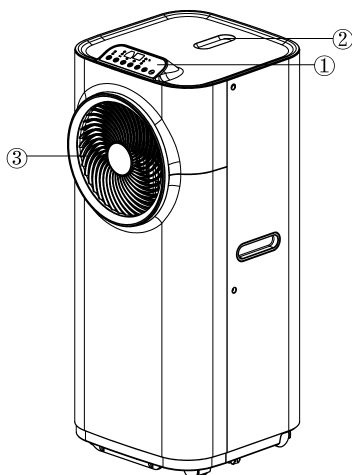

- 1 Pannello di controllo
- 2 Telecomando
- 3 Uscita dell'aria

Lato posteriore

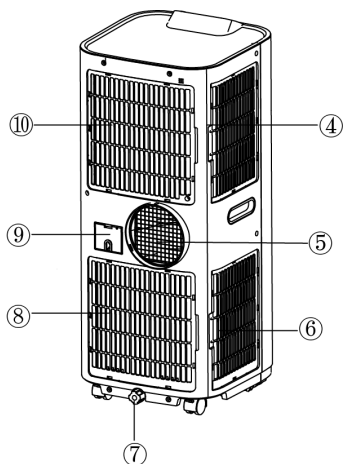

- 4 Ingresso dell'aria
- 5 Scarico dell'aria
- 6 Ingresso dell'aria
- 7 Tappo dell'acqua/Uscita dell'acqua
- 8 Afflusso d'aria
- 9 Stivaggio per il cavo
- 10 Ingresso dell'aria



## Accessori

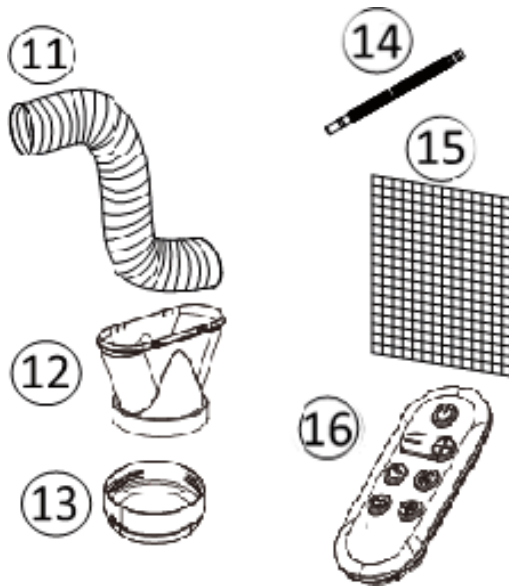

- 11 Tubo di scarico dell'aria
- 12 Adattatore per tubo flessibile - pezzo intermedio per tubo e guarnizione della finestra
- 13 Connettore per il tubo di scarico dell'aria
- 14 Tubo di scarico per il drenaggio permanente dell'acqua
- 15 Filtro ai carboni attivi
- 16 Telecomando

## INSTALLAZIONE

Questo dispositivo è un climatizzatore che può essere spostato da una stanza all'altra.

**Utilizzare il connettore**

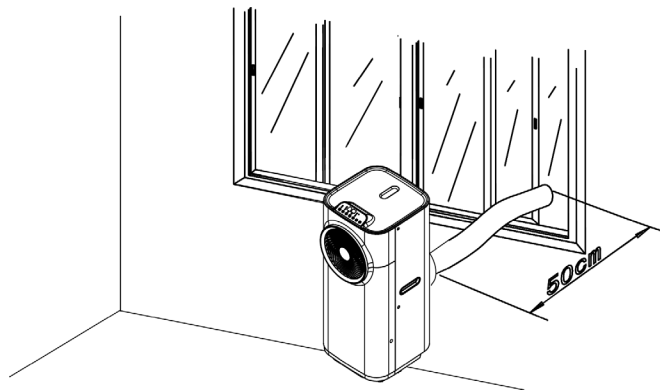

È necessario un foro di 160 mm di diametro sul muro o sulla lastra di vetro.  
Far passare il tubo di scarico dell'aria attraverso la finestra o la parete e fissare il connettore con la filettatura dall'esterno.

### Fissare il tubo di scarico

Utilizzare solo il tubo di scarico in dotazione e fissarlo al lato posteriore del climatizzatore. Evitare piegature e torsioni nel tubo di scarico, dato che causano ristagni nello scarico dell'aria, con conseguente surriscaldamento e spegnimento del dispositivo.

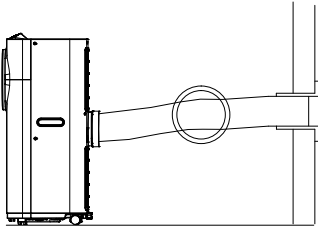

GIUSTO

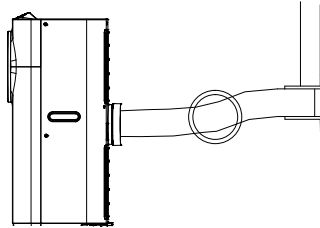

GIUSTO

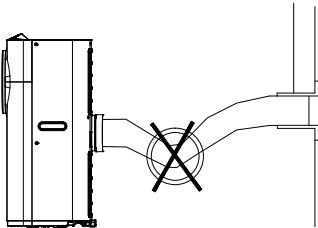

SBAGLIATO

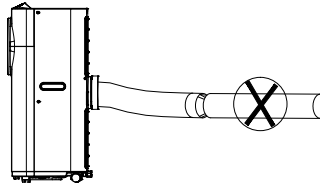

SBAGLIATO

**ATTENZIONE:** la lunghezza del tubo di scarico dell'aria è adattata appositamente alle specifiche del dispositivo. Non sostituire il tubo e non allungarlo con un altro presente in casa, altrimenti potrebbero esserci malfunzionamenti!

## POSIZIONARE IL FILTRO AI CARBONI ATTIVI

1. Rimuovere il filtro di plastica dal dispositivo.

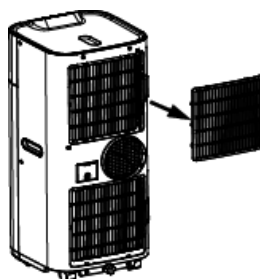

2. Togliere il filtro ai carboni attivi dal sacchetto di plastica.

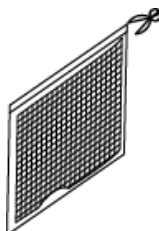

3. Inserire il filtro ai carboni attivi nel dispositivo.
4. Posizionare il filtro di plastica sul dispositivo.

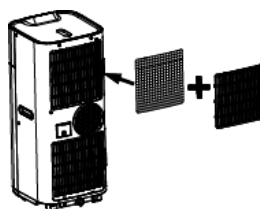

## UTILIZZO

### Pannello di controllo

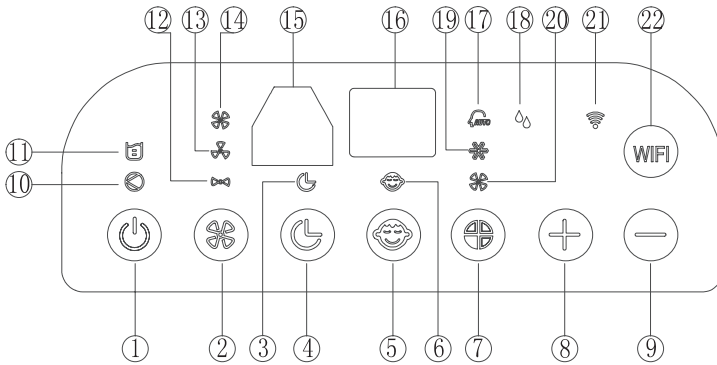

- |  |   |
|--|---|
| 1 Tasto on/off                               | 12 Indicazione ventola (livello basso)    |
| 2 Tasto livello ventola                      | 13 Indicazione ventola (livello medio)    |
| 3 Indicazione timer                          | 14 Indicazione ventola (livello alto)     |
| 4 Tasto timer                                | 15 Ricevitore IR per il telecomando       |
| 5 Tasto modalità notturna                    | 16 Display                                |
| 6 Indicazione modalità notturna              | 17 Indicazione modalità automatica        |
| 7 Tasto modalità operativa                   | 18 Indicazione modalità deumidificante    |
| 8 Tasto temperatura +                        | 19 Indicazione modalità di raffreddamento |
| 9 Tasto temperatura -                        | 20 Indicazione modalità di ventilazione   |
| 10 Indicazione funzionamento del compressore | 21 Indicazione Wi-Fi                      |
| 11 Indicazione "Serbatoio pieno"             | 22 Tasto funzione Wi-Fi                   |

Le funzioni possono essere gestite anche con il telecomando.

Il telecomando necessita di una batteria a bottone CR2032.



### Accendere/spengere il dispositivo

1. Premere ON/OFF per avviare il dispositivo. Il dispositivo si accende automaticamente. Se la temperatura ambiente è superiore o uguale a 24 °C, il climatizzatore passa alla modalità di raffreddamento. Se la temperatura ambiente è inferiore a 24 °C, il climatizzatore passa alla modalità di ventilazione (livello basso).
2. Al contempo si accendono le indicazioni delle modalità operative. Il display mostra la temperatura ambiente da 0 °C a 50 °C.
3. Premere nuovamente ON/OFF per spegnere il dispositivo.

### Impostare le modalità operative

Premere il tasto della modalità operativa (7) per impostare quella desiderata:

- Automatica
- Modalità di raffreddamento
- Ventola
- Deumidificazione (a secco).

La spia di funzionamento della rispettiva modalità è ora accesa.

### Impostazione della temperatura

1. Premere i tasti +/- per impostare la temperatura desiderata.
2. Il display mostra la temperatura impostata quando si premono i tasti +/- . Altrimenti viene mostrata la temperatura ambiente.
3. La temperatura preimpostata in modalità di raffreddamento per questo dispositivo è di 24 °C.

### Impostare il livello della ventola

1. Premere il tasto del livello della ventola (2) per impostarlo su alto, medio o basso in base alle necessità. L'indicazione corrispondente si accende.
2. Se il dispositivo si trova in modalità automatica, il livello viene regolato automaticamente in base alla temperatura ambiente (la relativa indicazione si accende). In quel momento, i tasti per il livello e per la temperatura +/- sono inattivi.

### Impostare il timer di spegnimento

1. Premere il tasto Timer (4) per selezionare la durata operativa desiderata in ore. Non appena viene raggiunta l'ora impostata, il dispositivo si spegne automaticamente. Se si preme Timer, il display mostra le ore impostate. Se non si preme Timer, il dispositivo resta continuamente in funzione.
2. Se si preme Timer senza attivare le altre funzioni, è possibile impostare la durata operativa del dispositivo. Ad esempio, se si imposta "2", il dispositivo funzionerà per 2 ore.

### Modalità notturna

1. Se si preme il tasto della modalità notturna (5) in modalità di raffreddamento, la temperatura impostata aumenta di 1 °C dopo la prima ora e di un altro grado

dopo la seconda ora.

2. In modalità notturna, la ventola funziona al livello minimo. Se si preme di nuovo il tasto della modalità notturna, l'impostazione della temperatura e il livello di ventilazione tornano ai valori impostati in origine.

---

Tenere presente che la modalità notturna non è disponibile quando il dispositivo si trova nelle modalità automatica, di ventilazione o di deumidificazione.

Se il dispositivo è in modalità notturna, la ventola diminuisce la velocità fino al livello minimo.

---

### **Modalità deumidificante**

In modalità di deumidificazione (DRY), la temperatura non può essere impostata. La ventola rimane al livello minimo. L'umidità dell'aria viene raccolta in un serbatoio dell'acqua all'interno. Quando il serbatoio dell'acqua è pieno, il compressore e il motore si arrestano automaticamente. Allo stesso tempo, si accende l'indicazione del serbatoio dell'acqua pieno (11). Contemporaneamente suona un segnale acustico di avvertimento. Quando il serbatoio è pieno, scaricare l'acqua come descritto nel seguente capitolo. Se si usa uno scarico dell'acqua permanente, il dispositivo può essere utilizzato senza bisogno di svuotare frequentemente il serbatoio.

### **Autodiagnosi**

Questo dispositivo è dotato di una funzione di autodiagnosi. Se c'è qualcosa che non va nel dispositivo, il display mostrerà "E1", "E2", "E3" o "E5" per indicare diverse condizioni. In tal caso, rivolgersi al servizio di assistenza ai clienti.

### **Note**

- Per prolungare la vita utile del compressore, dopo aver spento il dispositivo, attendere 3 minuti prima di riaccenderlo.
- Il sistema di raffreddamento si spegne se la temperatura ambiente è inferiore a quella impostata. Quando la temperatura ambiente sale di nuovo al di sopra di quella impostata, il dispositivo torna in funzione.

## SCARICO DELLA CONDENZA

Durante il processo di raffreddamento, il dispositivo estrae acqua dall'aria umida. Quando il serbatoio dell'acqua è pieno, il compressore e il motore si arrestano. Il dispositivo emette un segnale acustico, che può essere spento premendo un tasto a piacere. L'indicazione del serbatoio dell'acqua pieno lampeggia.

Per riprendere il raffreddamento, svuotare il serbatoio dell'acqua in questo modo:

1. Spegner il climatizzatore. Non spostare il dispositivo quando è pieno.
2. Posizionare un contenitore sotto l'apertura di scarico.
3. Rimuovere il tappo di scarico dall'apertura e lasciar fluire l'acqua.
4. Quando il contenitore è quasi pieno, rimettere il tappo sull'apertura di scarico. Svuotare il contenitore pieno d'acqua.
5. Ripetere la procedura fino a quando il dispositivo è vuoto.
6. Rimettere il tappo e riattivare la chiusura dello scarico.
7. Accendere il dispositivo. L'indicazione del serbatoio dell'acqua pieno non dovrebbe lampeggiare più.

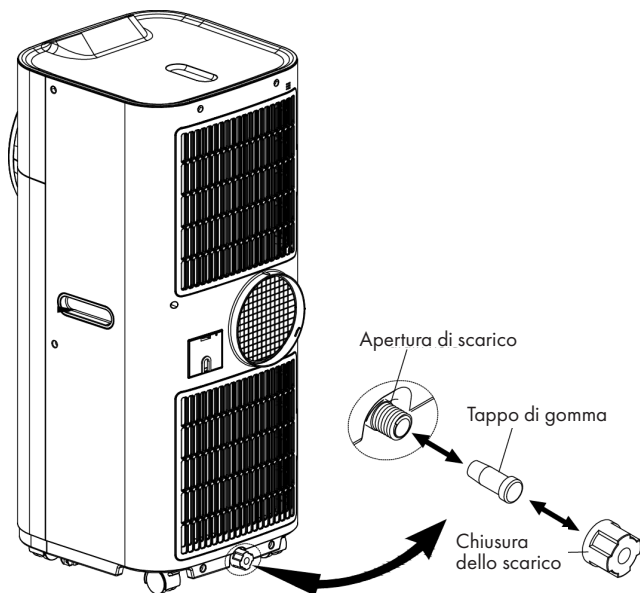



Se si desidera utilizzare il dispositivo senza dover svuotare il serbatoio, procedere come segue:

- Rimuovere la chiusura dello scarico e il tappo e conservarli per futuri utilizzi.
- Collegare il tubo di scarico all'uscita dell'acqua e condurre l'altra estremità in uno scarico.

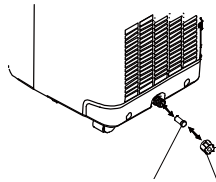

Tappo di gom Chiusura dello scarico

- Il tubo di scarico può essere allungato usando una prolunga con un connettore adeguato.

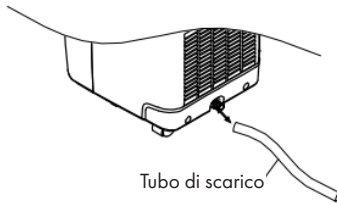

Tubo di scarico

Fare attenzione ai seguenti punti:

1. Lo scarico deve essere all'altezza dell'uscita o al di sotto.
2. L'indicazione del serbatoio dell'acqua pieno non funziona quando l'acqua viene scaricata continuamente.
3. Per allungare il tubo di scarico, è possibile collegarlo ad un altro tubo (diametro esterno di 18 mm).

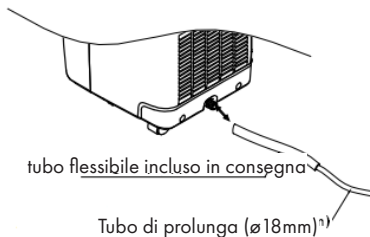



tubo flessibile incluso in consegna

Tubo di prolunga (ø18mm)<sup>1)</sup>

## COME FISSARE LA GUARNIZIONE DELLA FINESTRA

L'installazione della guarnizione della finestra è semplicissima. La guarnizione può essere installata su una finestra inclinata, una finestra aperta lateralmente o un lucernario. Per la dimostrazione, abbiamo scelto una finestra aperta lateralmente. È particolarmente adatta, dato che il tubo di scarico dell'aria può essere montato molto in basso sul lato.

Il nastro di velcro viene applicato sui tre lati aperti. Non viene invece applicato sul lato in cui la finestra poggia sul telaio. Pulire e asciugare il telaio della finestra, in modo che il nastro aderisca.

1	2	3
		
<p>Applicare il velcro a sinistra, sui lati superiore e inferiore del telaio della finestra.</p> <p>Idealmente, tagliare una striscia per ogni lato.</p>	<p>Applicare ora il velcro anche sul lato interno della finestra.</p>	<p>Fissare la guarnizione della finestra alla striscia di velcro sul telaio (iniziare dall'alto) e poi alla striscia di velcro sulla finestra.</p> <p>Far passare il tubo di scarico del climatizzatore attraverso il foro, che può essere regolato in altezza e dimensione usando le cerniere.</p>

---

## PULIZIA E MANUTENZIONE

---

Staccare sempre la spina dalla presa prima di pulire il climatizzatore. Per massimizzare l'efficienza del climatizzatore, pulirlo regolarmente.

### **Pulire l'alloggiamento**

Usare un panno morbido e umido per pulire l'alloggiamento.

Non usare mai prodotti chimici aggressivi, benzina, detersivi, panni trattati chimicamente o altre soluzioni detersivi. Potrebbero danneggiare il dispositivo.

### **Pulire il filtro**

Usare un aspirapolvere o picchiettare leggermente il filtro per rimuovere polvere e sporco. Sciacquare accuratamente il filtro sotto acqua corrente (non più calda di 40 °C). Asciugarlo per bene prima della sostituzione.

---

Nota! Non utilizzare mai il dispositivo senza i filtri.

---

### **Stoccaggio a fine stagione**

- Svuotare l'acqua nel dispositivo prima di attivare la modalità di ventilazione per asciugare a fondo l'interno.
- Pulire o sostituire il filtro.
- Staccare la spina e conservare il cavo di alimentazione.
- Per conservarlo, metterlo nell'imballaggio originale o nel coperchio.

## RICERCA E CORREZIONE DEGLI ERRORI

Problema	Domande di controllo
Il dispositivo non entra in funzione.	Il climatizzatore è collegato all'alimentazione?
	C'è un black out?
	L'indicazione del serbatoio dell'acqua pieno lampeggia?
	La temperatura del locale è inferiore a quella impostata?
Il dispositivo sembra avere poca efficacia.	Il dispositivo è esposto a luce del sole diretta? (Chiudere le tende.)
	Ci sono troppe porte o finestre aperte?
	Ci sono troppe persone nel locale?
	C'è qualcosa nel locale che genera troppo calore?
Il dispositivo sembra non avere efficacia.	Il filtro è impolverato o sporco?
	Il punto di afflusso o di uscita dell'aria sono bloccati?
	La temperatura del locale è inferiore a quella impostata?
Il dispositivo è troppo rumoroso.	Il dispositivo non è posizionato in piano e ci sono vibrazioni?
	Il fondo sotto al dispositivo è irregolare?
Il compressore non funziona.	È scattata la protezione contro il surriscaldamento? Aspettare che la temperatura scenda.

### Codici di errore per l'elettricista

Codice	Significato
E1	Sensore dell'evaporatore guasto
E2	Sensore dell'uscita guasto
E3	Il cavo verso la termocoppia è interrotto o difettoso. Si prega di sostituirlo.
E5	Surriscaldamento del dispositivo. Il compressore e il motore della ventola si spengono. Premere ON/OFF per controllare se viene mostrato ancora E5. Se è così, il compressore è guasto.

---

## NOTE SUL REFRIGERANTE R290

---

### Avvertenze

- Il climatizzatore deve essere conservato e trasportato in posizione verticale. Altrimenti possono risultare danni irreparabili al compressore. Lasciare in posizione il dispositivo per almeno 24 ore prima di metterlo in funzione.
- Prima della pulizia, spegnere il dispositivo e scollegarlo dall'alimentazione.
- Assicurarsi che il dispositivo generi un flusso d'aria costante e che le entrate e le uscite dell'aria non siano bloccate.
- Utilizzare questo dispositivo su una superficie orizzontale per evitare perdite.
- Ogni persona che esegue opere su un circuito refrigerante dovrebbe disporre di un certificato attualmente valido, emesso da un organismo di valutazione accreditato dall'industria. Questo assicura la competenza nella gestione sicura dei refrigeranti in conformità con una specifica di valutazione riconosciuta dall'industria.
- Se il dispositivo non funziona più, smaltirlo correttamente.
- Se non viene utilizzato, conservare il dispositivo in un luogo ben ventilato.
- Conservare il dispositivo in modo da non danneggiarlo.
- Eventuali riparazioni devono essere eseguite dal produttore o da un'azienda autorizzata.
- I cavi collegati al dispositivo possono contenere potenziali fonti di ignizione.
- Non danneggiare alcun componente del circuito del refrigerante. Dato che è inodore, in alcune condizioni non si nota la fuoriuscita di refrigerante.
- Manutenzione e riparazioni devono essere realizzate con la supervisione di specialisti nell'uso di refrigeranti infiammabili.

### Informazioni per locali con condotti per il refrigerante

- Ridurre al minimo le tubature.
- Assicurarsi di non danneggiare le tubature.
- Dispositivi con refrigeranti infiammabili possono essere installati solo in locali ben ventilati.
- Rispettare le norme nazionali sul gas.
- Tutti i collegamenti meccanici devono essere facilmente accessibili per motivi di manutenzione.



#### **ATTENZIONE** **Pericolo di incendio!**

Questo dispositivo contiene il refrigerante infiammabile R290. Se il refrigerante dovesse fuoriuscire ed essere esposto a una fonte di ignizione esterna, si corre il rischio di incendio.

## CONTROLLO DEL DISPOSITIVO CON SMARTPHONE

Se si collega il dispositivo Klarstein con la rete Wi-Fi di casa, è possibile utilizzarlo comodamente con l'apposita app di Klarstein. La app non permette solo di controllare il dispositivo a distanza con lo smartphone, ma offre anche accesso a utili informazioni.

Procedere in questo modo per collegare lo smartphone al dispositivo Klarstein:

1. Scaricare la app di Klarstein scansionando il codice QR (v. sotto) con lo smartphone o scaricandola direttamente dall'App Store o da Google Play.
2. Assicurarsi che lo smartphone sia collegato alla stessa rete Wi-Fi con cui si desidera connettere il dispositivo Klarstein.
3. Aprire la app di Klarstein.
4. Accedere con il proprio account. Se ancora non si dispone di un account, effettuare la registrazione nella app di Klarstein.
5. Seguire le istruzioni della app.

### Download della app

Utilizzare la funzione di scansione dello smartphone per scansionare il codice QR e salvare la app sullo smartphone.

**Nota:** ulteriori informazioni sull'utilizzo della app e supporto per stabilire la connessione con il dispositivo vengono fornite dalla app non appena la si apre per la prima volta.

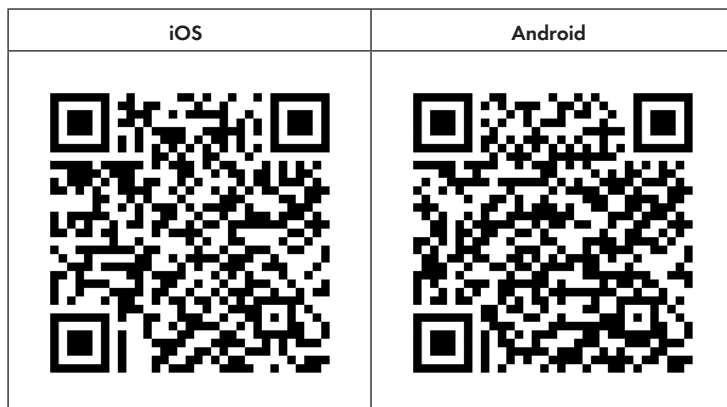

## Correzione degli errori in caso di problemi di connessione

Se non è possibile trovare il dispositivo Klarstein nella rete Wi-Fi, controllare i seguenti punti:

- La spina del dispositivo è collegata alla presa elettrica?
- La funzione Wi-Fi dello smartphone è attiva?
- La funzione Wi-Fi del dispositivo Klarstein è attiva? (seguire le indicazioni nell'app)
- La password per la rete Wi-Fi è stata inserita correttamente?
- Router, dispositivo Klarstein e smartphone si trovano vicini tra loro mentre si cerca di stabilire la connessione? (idealmente a non più di 5 metri l'uno dall'altro)
- Se è stata disattivata la banda da 2,4 GHz nelle impostazioni del router Wi-Fi, attivarla nelle impostazioni del router.

**Nota:** per ulteriore supporto, seguire le indicazioni per stabilire la connessione nella app.

## DATI TECNICI

Numero articolo	10034664, 10034665, 10035739, 10035740	10034666, 10034667, 10035737, 10035738
Alimentazione	220-240 V ~50 Hz	
Potenza assorbita	1308 W/6,0 A	1120 W/5,1 A
Potenza di raffreddamento	12000 Btu/h ~3,4 kW	10000 Btu/h ~2,9 kW
Flusso d'aria	366 m <sup>2</sup> /h	385 m <sup>2</sup> /h
Potenza deumidificante	48 L/giorno	31,5 L/giorno
Refrigerante	R290	
Standard Wi-Fi	802.11 b/g/n	
Frequenza Wi-Fi	2,4 GHz	
Potenza di trasmissione Wi-Fi (max.)	20 dBm	

## SCHEDA INFORMATIVA DEL PRODOTTO

Informazioni secondo il regolamento (UE) N. 626/2011

Marchio del fornitore: Klarstein

Contrassegno del modello del fornitore: 10034664,  
10034665,  
10035739,  
10035740

Livello di potenza sonora in dB in locali interni  
in condizioni nominali standard in modalità di  
raffreddamento: 65 dB

La fuoriuscita di refrigerante (R290) contribuisce al cambiamento climatico. Nell'eventualità di perdite, i refrigeranti con un potenziale di riscaldamento globale più basso contribuiscono meno al riscaldamento della Terra rispetto a quelli con un potenziale di riscaldamento globale più alto. Questo dispositivo contiene un refrigerante con un potenziale di riscaldamento globale di 3. Questo significa che una perdita di 1 kg di questo refrigerante avrebbe un impatto sul riscaldamento globale 3 volte superiore a quello di 1 kg di CO<sub>2</sub>, calcolato su cento anni. Non eseguire interventi sul circuito del refrigerante e non disassemblare il dispositivo. Rivolgersi sempre a personale qualificato.

Efficienza in modalità di raffreddamento  
(EER<sub>rated</sub>): 2,6

Classe di efficienza energetica: A

Consumo energetico 1,3 kWh ogni 60 minuti, sulla base di risultati di test standard. Il consumo effettivo dipende dall'utilizzo e dal luogo di posizionamento del dispositivo.

Potenza di raffreddamento<sub>valutata</sub> in kW: 3,4 kW



**Informazioni secondo il regolamento (UE) N. 206/2012**

Contrassegno/i del modello	10034664, 10034665, 10035739, 10035740		
Denominazione	Simbolo	Valore	Unità
Potenza nominale in modalità di raffreddamento	$P_{\text{rated}}$ in modalità di raffreddamento	3,4	kW
Potenza nominale in modalità di riscaldamento	$P_{\text{rated}}$ in modalità di riscaldamento	-	kW
Potenza assorbita nominale in modalità di raffreddamento	$P_{\text{EER}}$	1,3	kW
Potenza assorbita nominale in modalità di riscaldamento	$P_{\text{COP}}$	-	kW
Efficienza nominale in modalità di raffreddamento	EERd	2,6	-
Efficienza nominale in modalità di riscaldamento	COPd	-	-
Potenza assorbita in modalità operativa "Regolatore di temperatura spento"	$P_{\text{TO}}$	-	W
Potenza assorbita in modalità standby	$P_{\text{SB}}$	0,38	W
Potenza assorbita di climatizzatori a canale singolo/doppio (valori separati per modalità di raffreddamento e riscaldamento)	Canale doppio: $Q_{\text{DD}}$  Canale singolo: $Q_{\text{SD}}$	1,3	Canale doppio: kWh/a Canale singolo: kWh/h
Livello di potenza sonora	$L_{\text{WA}}$	65	dB(A)
Potenziale di riscaldamento globale	GWP	3	kg CO <sub>2</sub> eq.
Indirizzo di contatto per ulteriori informazioni	Chal-Tec GmbH, Wallstraße 16, 10179 Berlino, Germania.		

## SCHEDA INFORMATIVA DEL PRODOTTO

Informazioni secondo il regolamento (UE) N. 626/2011

Marchio del fornitore: Klarstein

Contrassegno del modello del fornitore: 10034666,  
10034667,  
10035737,  
10035738

Livello di potenza sonora in dB in locali interni  
in condizioni nominali standard in modalità di  
raffreddamento: 65 dB

La fuoriuscita di refrigerante (R290) contribuisce al cambiamento climatico. Nell'eventualità di perdite, i refrigeranti con un potenziale di riscaldamento globale più basso contribuiscono meno al riscaldamento globale della Terra rispetto a quelli con un potenziale di riscaldamento globale più alto. Questo dispositivo contiene un refrigerante con un potenziale di riscaldamento globale di 3. Questo significa che una perdita di 1 kg di questo refrigerante avrebbe un impatto sul riscaldamento globale 3 volte superiore a quello di 1 kg di CO<sub>2</sub>, calcolato su cento anni. Non eseguire interventi sul circuito del refrigerante e non disassemblare il dispositivo. Rivolgersi sempre a personale qualificato.

Efficienza in modalità di raffreddamento  
(EER<sub>rated</sub>): 2,6

Classe di efficienza energetica: A

Consumo energetico 1,1 kWh ogni 60 minuti, sulla base di risultati di test standard. Il consumo effettivo dipende dall'utilizzo e dal luogo di posizionamento del dispositivo.

Potenza di raffreddamento<sub>valutata</sub> in kW: 2,9 kW

**Informazioni secondo il regolamento (UE) N. 206/2012**

Contrassegno/i del modello	10034666, 10034667, 10035737, 10035738		
Denominazione	Simbolo	Valore	Unità
Potenza nominale in modalità di raffreddamento	$P_{\text{rated}}$ in modalità di raffreddamento	2,9	kW
Potenza nominale in modalità di riscaldamento	$P_{\text{rated}}$ in modalità di riscaldamento	-	kW
Potenza assorbita nominale in modalità di raffreddamento	$P_{\text{EER}}$	1,1	kW
Potenza assorbita nominale in modalità di riscaldamento	$P_{\text{COP}}$	-	kW
Efficienza nominale in modalità di raffreddamento	EERd	2,6	-
Efficienza nominale in modalità di riscaldamento	COPd	-	-
Potenza assorbita in modalità operativa "Regolatore di temperatura spento"	$P_{\text{TO}}$	-	W
Potenza assorbita in modalità standby	$P_{\text{SB}}$	0,38	W
Potenza assorbita di climatizzatori a canale singolo/doppio (valori separati per modalità di raffreddamento e riscaldamento)	Canale doppio: $Q_{\text{DD}}$  Canale singolo: $Q_{\text{SD}}$	1,1	Canale doppio: kWh/a Canale singolo: kWh/h
Livello di potenza sonora	$L_{\text{WA}}$	65	dB(A)
Potenziale di riscaldamento globale	GWP	3	kg CO <sub>2</sub> eq.
Indirizzo di contatto per ulteriori informazioni	Chal-Tec GmbH, Wallstraße 16, 10179 Berlino, Germania.		

---

## SMALTIMENTO

---



Se nel proprio paese si applicano le regolamentazioni inerenti lo smaltimento di dispositivi elettrici ed elettronici, questo simbolo sul prodotto o sulla confezione segnala che questi prodotti non possono essere smaltiti con i rifiuti normali e devono essere portati a un punto di raccolta di dispositivi elettrici ed elettronici. Grazie al corretto smaltimento dei vecchi dispositivi si tutela il pianeta e la salute delle persone da possibili conseguenze negative. Informazioni riguardanti il riciclo e lo smaltimento di questi prodotti si ottengono presso l'amministrazione locale oppure il servizio di gestione dei rifiuti domestici.

Il prodotto contiene batterie. Se nel proprio paese si applicano le regolamentazioni inerenti lo smaltimento di batterie, non possono essere smaltite con i normali rifiuti domestici. Preghiamo di informarvi sulle regolamentazioni vigenti sullo smaltimento delle batterie. Grazie al corretto smaltimento dei vecchi dispositivi si tutela l'ambiente e la salute delle persone da conseguenze negative.

---

## DICHIARAZIONE DI CONFORMITÀ

---

**Produttore:**

Chal-Tec GmbH, Wallstraße 16, 10179 Berlino, Germania.

**Importatore per la Gran Bretagna:**

Berlin Brands Group UK Limited  
PO Box 42  
272 Kensington High Street  
London, W8 6ND  
United Kingdom

Il fabbricante, Chal-Tec GmbH, dichiara che il tipo di apparecchiatura radio Kraftwerk Smart è conforme alla direttiva 2014/53/UE. Il testo completo della dichiarazione di conformità UE è disponibile al seguente indirizzo Internet: [use.berlin/10035737](http://use.berlin/10035737)









**KLARSTEIN**