

# EISZEIT CRUSH

Eiswürfelmaschine

Ice Cube Maker

Máquina de hielo

Machine à glaçons

Macchina per cubetti di ghiaccio

Ijsmachine

10034227 10035509 10045278



COOKINGCO  
OOKINGCOO  
KINGCOOKIN  
INGCOOKING  
COOKINGCO  
OOKINGCOO  
KINGCOOKIN  
INGCOOKING

**KLARSTEIN**

[www.klarstein.com](http://www.klarstein.com)



**Sehr geehrter Kunde,**

wir gratulieren Ihnen zum Erwerb Ihres Gerätes. Lesen Sie die folgenden Hinweise sorgfältig durch und befolgen Sie diese, um möglichen Schäden vorzubeugen. Für Schäden, die durch Missachtung der Hinweise und unsachgemäßen Gebrauch entstehen, übernehmen wir keine Haftung. Scannen Sie den folgenden QR-Code, um Zugriff auf die aktuellste Bedienungsanleitung und weitere Informationen rund um das Produkt zu erhalten.



---

## INHALTSVERZEICHNIS

---

Sicherheitshinweise 4
Geräteübersicht und Zubehör 6
Bedienfeld 7
Tastenfunktionen 8
Installationshinweise 8
Inbetriebnahme und Bedienung 9
Reinigung und Pflege 12
Fehlersuche und Fehlerbehebung 13
Spezielle Entsorgungshinweise für Verbraucher in Deutschland 14
Hinweise zur Entsorgung 16
Hersteller & Importeur (UK) 16

<b>English 17</b>
<b>Español 29</b>
<b>Français 41</b>
<b>Italiano 53</b>
<b>Nederlands 65</b>

---

## TECHNISCHE DATEN

---

Artikelnummer	10034227, 10035509, 10045278
Stromversorgung	220-240 V – 50 Hz
Eismenge pro Tag	15-18 kg
Eisfach-Kapazität	600 g
Kühlmittel	R600a
Abmessungen	338 x 451 x 453 mm

---

## SICHERHEITSHINWEISE

---

- Schließen Sie das Gerät nur an geerdete Steckdosen an, die der Spannung des Geräts entsprechen.
- Wenn Sie das Gerät bewegen, benutzen Sie die Griffe.
- Stellen Sie das Gerät auf einen ebenen Untergrund.
- Benutzen Sie das Gerät nur in Innenräumen.
- Benutzen Sie das Gerät nicht in der Nähe einer Badewanne oder eines Swimmingpools.
- Ziehen Sie den Stecker aus der Steckdose, wenn Sie das Gerät nicht benutzen.
- Tauchen Sie das Netzkabel und den Stecker niemals in Wasser oder andere Flüssigkeiten.
- Benutzen Sie nur Zubehör, das vom Hersteller ausdrücklich für dieses Gerät empfohlen wird.
- Stellen Sie das Gerät nicht direkt unter einer Steckdose auf.
- Lassen Sie das Netzkabel nicht von der Arbeitsfläche hängen, damit Kinder nicht daran ziehen können.
- Überfüllen Sie das Gerät nicht, andernfalls kann es zu Kurzschlüssen und Stromschlägen kommen.
- Achten Sie darauf, dass der Deckel während des Betriebs immer geschlossen ist.
- Ziehen sie den Stecker nicht am Kabel aus der Steckdose, sondern halten Sie ihn beim Abziehen mit der Hand fest.
- Verwenden Sie dieses Gerät nur für den vorgesehenen Zweck. Für Schäden, die durch Missachtung der Hinweise und unsachgemäßen Gebrauch entstehen, übernehmen wir keine Haftung. Benutzen Sie das Gerät nur im Haushalt.
- Schließen Sie das Gerät nicht an eine Zeitschaltuhr oder ferngesteuerte Steckdose an.
- Tauchen Sie das Gerät nicht in Wasser.
- Falls das Netzkabel oder der Stecker beschädigt sind, müssen sie vom Hersteller, einem autorisierten Fachbetrieb oder einer ähnlich qualifizierten Person ersetzt werden.
- Halten Sie sich bei der Entsorgung an die örtlichen Vorschriften zur Entsorgung von Geräten mit entzündlichem Gas.
- Bewahren Sie keine leichtentzündlichen oder explosiven Stoffe im Gerät auf.
- Befüllen Sie das Gerät nur mit Trinkwasser.
- Kinder ab 8 Jahren, psychisch, sensorisch und körperlich eingeschränkte Menschen dürfen das Gerät nur benutzen, wenn sie vorher von einer für sie verantwortlichen Aufsichtsperson ausführlich mit den Funktionen und den Sicherheitsvorkehrungen vertraut gemacht wurden und die damit verbundenen Risiken verstehen.

Dieses Gerät enthält das Kältemittel Isobutan (R600a), ein Naturgas mit hoher Umweltverträglichkeit, aber brennbar. Obwohl es brennbar ist, schädigt es nicht die Ozonschicht und verstärkt nicht den Treibhauseffekt. Die Verwendung dieses Kältemittels führt zu einer etwas höheren Geräuscentwicklung des

Gerätes. Zusätzlich zum Kompressorgeräusch können Sie den Fluss des Kältemittels hören. Dies ist unvermeidlich und hat keine negative Wirkung auf die Leistung des Gerätes. Seien Sie während des Transports vorsichtig, so dass der Kältemittelkreislauf nicht beschädigt wird. Kältemittellecks können die Augen reizen.



#### **WARNUNG**

Gefahr durch Feuer/brennbare Materialien. Bitte beachten Sie die örtlichen Vorschriften zur Entsorgung von Geräten mit brennbaren Kältemitteln und Gasen.

- Halten Sie Lüftungsöffnungen im Gerätegehäuse frei von Hindernissen.
- Beschädigen Sie nicht den Kältemittelkreislauf.
- Verwenden Sie keine mechanischen Vorrichtungen oder anderen Mittel, um den Auftauprozess oder den Eisgewinnungsprozess zu beschleunigen.
- Verwenden Sie keine anderen Arten von Elektrogeräten im Inneren der Eiswürfelmaschine.

#### **Besondere Hinweise**

- Achten Sie bei der Positionierung des Gerätes darauf, dass das Netzkabel nicht eingeklemmt oder beschädigt ist.
- Achten Sie darauf, dass sich keine Mehrfachsteckdosen oder Netzteile auf der Rückseite des Geräts befinden.

Um eine Kontamination von Lebensmitteln zu vermeiden, beachten Sie bitte die folgenden Anweisungen:

- Reinigen Sie regelmäßig Oberflächen, die mit Lebensmitteln in Berührung kommen können. Reinigen Sie regelmäßig den Wasserablauf.
- Sollte das Gerät einen Wassertank enthalten, reinigen Sie ihn, wenn das Gerät 48 Stunden lang nicht benutzt wurde. Spülen Sie den Tank, wenn 5 Tage lang kein Wasser entnommen wurde.



#### **WARNUNG**

Achten Sie bei Gebrauch, Wartung und Entsorgung des Gerätes auf das linke Symbol, das sich auf der Rückseite oder am Kompressor des Gerätes befindet. Dieses Symbol warnt vor möglichen Bränden. In den Kältemittelleitungen und im Kompressor befinden sich brennbare Stoffe. Halten Sie das Gerät bei Gebrauch, Wartung und Entsorgung von Feuerquellen fern.

## GERÄTEÜBERSICHT UND ZUBEHÖR

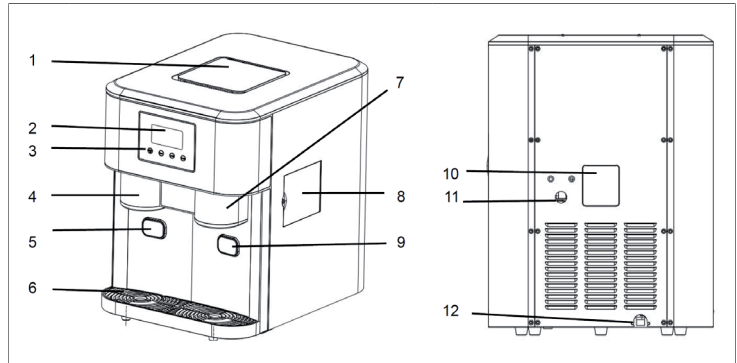

1	Sichtfenster	7	Eisauslass
2	LCD-Bildschirm	8	Tür des Wasserbehälters
3	Bedienfeld	9	Eiswürfelabgabeta
4	Crushed Ice & Wasserauslass	10	Typenschild
5	Crushed Ice Ausgabeta	11	Wassereinlassloch
6	Abtropfschale	12	Netzkabel

### Mitgeliefertes Zubehör

Stöpsel (x1)	Verbindungsstück (x1)	
		
Füllwasserleitung (x1)	Messbecher (x1)	Eisschaufel (x1)
		

## BEDIENFELD

    	
  	
	Fehlerzustand. Schalten Sie das Gerät aus und ziehen Sie den Netzstecker aus der Steckdose. Starten Sie das Gerät neu. Sollte das Symbol wieder erscheinen, kontaktieren Sie den Kundendienst.
	Eisbehälter voll.
	Es befindet sich zu wenig Wasser im Wassertank. Füllen Sie Wasser nach.
	Das Gerät befindet sich im Eisausgabemodus.
	Wasser wird freigegeben.
	Eiswürfelherstellung. Falls sich ein S an der rechten oberen Symbolseite befindet, werden kleine Eiswürfel hergestellt. Befindet sich ein L an der rechten unteren Symbolseite, werden große Eiswürfel hergestellt.
	Crushed Ice wird hergestellt.

## TASTENFUNKTIONEN

	
Taste	Funktion
WATER (Wasser)	Drücken Sie zum Erhalt von kaltem Wasser diese Taste. Die Eisfunktion muss hierfür zunächst aktiviert werden.
SMALL/ LARGE (klein/ groß)	Drücken Sie zur Herstellung von kleinen Eiswürfeln die Taste SMALL und zur Herstellung von großen Eiswürfeln die Taste LARGE.
ON/OFF (Ein/Aus)	Drücken Sie diese Taste, um das Gerät ein- oder auszuschalten.

## INSTALLATIONSHINWEISE

- Während des Transports, sollte der Neigungswinkel des Gerätekorpus nicht über 45° betragen. Stellen Sie das Gerät nicht auf den Kopf, da dadurch der Kompressor und die Dichtung kaputt gehen könnten.
- Entfernen Sie das gesamte Verpackungsmaterial und überprüfen Sie sorgfältig, ob sich das Gerät in einem guten Zustand befindet und dass das Gerät, der Netzstecker und das Netzkabel keine Schäden aufweisen.
- Das Gerät sollte horizontal auf einer ebenen Fläche platziert werden. Zur Gewährleistung einer ausreichenden Belüftung, sollte zur Oberseite, der Rückseite und den Seiten des Geräts ein Mindestabstand von 150 mm zu Wänden etc. eingehalten werden. Installieren Sie das Gerät nicht in der Nähe von Öfen, Heizungen und sonstigen Wärmequellen.
- Warten Sie nach dem Aufstellen des Geräts 2 Stunden, bis Sie das Gerät verwenden und lassen Sie die vordere Abdeckung für mindestens 2 Stunden geöffnet.
- Stellen Sie sicher, dass die auf dem Typenschild angegebene Spannung mit der Netzspannung übereinstimmt.
- Die Verwendung von destilliertem Wasser ist für dieses Gerät nicht erlaubt. Wir empfehlen die Verwendung von stillem Wasser.
- Halten Sie das Sichtfenster während der Eisherstellung geschlossen.



## INBETRIEBNAHME UND BEDIENUNG

### Schritt 1

Stecken Sie den Netzstecker des Geräts in die Steckdose.

### Schritt 2

Fügen Sie Wasser hinzu, wie in Abbildung A oder Abbildung B dargestellt.

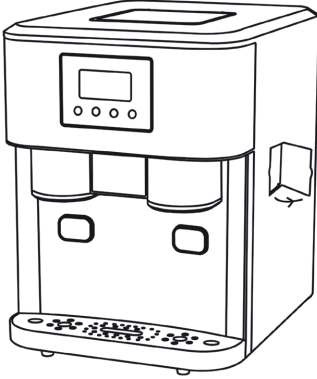
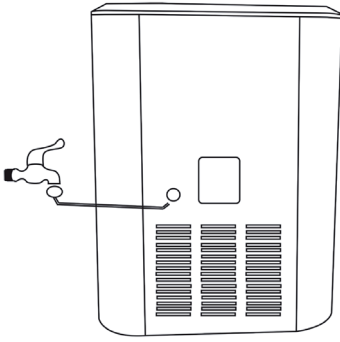
Abbildung A - manuelles Wasserhinzufügen	Abbildung B - Anschluss an den Wasserhahn
	
<p>Öffnen Sie die Tür des Wasserbehälters und füllen Sie direkt das Wasser ein. Achten Sie darauf, dass die Maximalmarkierung nicht überschritten wird.</p>	

Wenn sich das Gerät im Eiswürfelherstellungsprozess befindet, das Symbol zum Wasser nachfüllen angezeigt wird, Sie aber noch mehr Eiswürfel herstellen möchten, entnehmen Sie zunächst das Eis und füllen Sie eine Tasse Wasser nach, um ein Überlaufen des Wassertanks zu verhindern, wenn das Eis schmilzt.

**Schritt 3**

Drücken Sie zum Ein-/Ausschalten des Geräts die Taste ON/OFF.

**Schritt 4**

Das Wasser wird von der Abtropfschale automatisch wieder dem Wassertank zugeführt.

**Schritt 5**

Wählen Sie mit den Tasten SMALL/LARGE die gewünschte Eiswürfelgröße aus.

**Hinweis:** Wenn die Temperatur weniger als 15 °C beträgt, wird die Auswahl der Größe SMALL empfohlen, wenn die Temperatur mehr als 30 °C beträgt, wird die Auswahl der Größe LARGE empfohlen.

**Schritt 6**

Zu Beginn des Eiswürfelherstellungszyklus wird das Eis an den Verdampferfingern gefroren.

**Hinweis:** Die Dauer der Eiswürfelherstellung hängt von der Umgebungstemperatur ab.

**Schritt 7**

Sobald der Eiswürfelherstellungszyklus beendet ist, neigt sich die Abtropfschale nach vorne. Das verbleibende Wasser wird zurück zum Wassertank geleitet und die Eiswürfel fallen von den Verdampferfingern ab.

**Schritt 8**

Innerhalb von Sekunden neigt sich die Abtropfschale nach unten und das im vorherigen Zyklus hergestellte Eis wird in den Behälter gedrückt. Das Gerät wiederholt nun die Schritte 4 – 6.

**Schritt 9**

Drücken Sie die Eiswürfel ausgabetaaste, um Eiswürfel zu erhalten. Das entsprechende Symbol leuchtet auf dem Bildschirm auf.

**Hinweis:** Stellen Sie Ihr Glas direkt unter die Eiswürfel ausgabe, da diese direkt herausfallen. Wenn die Eiswürfel lange im Behälter gelagert wurden, kann es vorkommen, dass diese gefrieren und zusammenkleben und die Eiswürfel deshalb nicht herausfallen können. Sollte dies der Fall sein, verwenden Sie zunächst die im Lieferumfang enthaltene Eisschaufel, um die Eiswürfel voneinander zu trennen, bevor Sie die Taste drücken.

**Schritt 10**

Wenn Sie die Crushed Ice Ausgabetaaste drücken, gibt das Gerät Crushed Ice aus.

**Hinweis:** Stecken Sie Ihre Finger niemals in der Crusher, andernfalls könnten sie verletzt werden.

**Schritt 11**

Drücken Sie zum Ausschalten des Geräts die Taste ON/OFF.

**Schritt 12**

Drücken Sie die Taste WATER, um Wasser zu erhalten.

**Hinweis:** Wenn Sie kaltes Wasser erhalten möchten, sollte zumindest die Eisherstellungsfunktion aktiviert sein. Stellen Sie sicher, dass Sie Ihr Glas vor dem Drücken der Taste unter den Wasserauslass stellen, damit es nicht neben das Glas läuft.

**Schritt 13**

Wenn Sie die Füllwasserleitung abnehmen oder ersetzen oder die Ablaufsperrung einsetzen möchten, gehen Sie folgendermaßen vor:

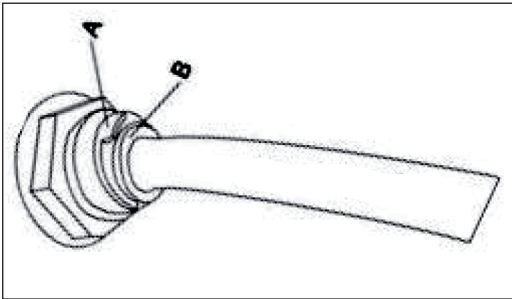

Nehmen Sie zunächst den blauen Ring (A) ab und drücken Sie dann den weißen Ring (B) an der Außenseite. Entnehmen Sie als Letztes die Füllwasserleitung.

---

## REINIGUNG UND PFLEGE

---

- Reinigen Sie Innenseite, Eissammelbehälter, Wasserbehälter, Eisschaufel und Verdampfer des Geräts regelmäßig. Ziehen Sie zur Reinigung zunächst den Netzstecker aus der Steckdose und entnehmen Sie die Eiswürfel. Verwenden Sie eine mit Wasser verdünnte Essiglösung, um das Geräteinnere und die Außenseite zu reinigen. Sprühen Sie keinesfalls Chemikalien oder Verdünnungsmittel, wie beispielsweise Säuren, Benzin oder Öl in das Geräteinnere. Spülen Sie das Gerät mit Wasser aus, bevor Sie es wieder verwenden.
- Achten Sie darauf, dass die Belüftungsöffnungen des Geräts nicht blockiert werden. Verwenden Sie keine mechanischen Geräte oder andere Mittel, welche nicht vom Hersteller empfohlen wurden, um den Auftauprozess zu beschleunigen.
- Falls das Gerät erst nach längerer Zeit wieder verwendet wird, kann es vorkommen, dass die Wasserpumpe auf Grund von Luft in der Wasserzuleitung nicht ausreichend Wasser fördern kann. Sollte dies der Fall sein, wird ebenfalls das Symbol für zu wenig Wasser angezeigt. Drücken Sie, um diesen Fehler zu beheben die Taste START. Das Gerät funktioniert dann wie gewohnt.
- Zur Sicherstellung der Reinheit der Eiswürfel, sollte das Wasser alle 24 Stunden ausgetauscht werden.
- Sollte das Gerät auf Grund von Wasserknappheit, zu viel Eis, kein Strom etc. nicht funktionieren, schalten Sie das Gerät aus, warten Sie für drei Minuten und starten Sie das Gerät dann neu.
- Verwenden Sie zur Eiswürfelherstellung immer frisches Wasser. Das gilt sowohl bei der Erstinstallation als auch, wenn Sie das Gerät nach langer Zeit wieder verwenden.
- Dieses Gerät ist ausschließlich für den Haushaltsgebrauch ausgelegt. Das Gerät ist nicht für den Gebrauch im Freien ausgelegt. Sollte es dennoch im Freien verwendet werden müssen, stellen Sie sicher, dass das Sichtfenster geschlossen ist.

## FEHLERSUCHE UND FEHLERBEHEBUNG

Problem	Ursache	Mögliche Lösung
Der Kompressor läuft nicht wie gewohnt und macht ein summendes Geräusch.	Die Spannung ist niedriger als empfohlen.	Schalten Sie das Gerät aus und starten Sie es erst dann neu, wenn die Spannung normal ist.
Die Anzeige WASSER HINZUFÜGEN leuchtet auf.	Nicht genug Wasser im Tank.	Füllen Sie Wasser bis zu MAX-Linie in den Tank.
	Die Pumpe ist blockiert.	Reinigen Sie die Pumpe.
	Die Pumpe ist kaputt.	Wenden Sie sich an den Kundendienst.
Die Anzeigen auf dem Bedienfeld leuchten nicht.	Kein Strom oder Problem mit der Sicherung.	Stecken Sie den Stecker ein oder überprüfen Sie Ihren Sicherungskasten.
Die Eiswürfel sind zu groß oder das Eis klebt zusammen.	Falsche Eiswürfelgröße ausgewählt.	Wählen Sie bei kalten Temperaturen kleine Eiswürfel.
	Eis aus der letzten Produktion wurde im Behälter gelassen.	Stoppen Sie die Eiswürfelproduktion umgehend und warten Sie, bis die Eiswürfel im Behälter geschmolzen sind.
	Der Verdampfer ist zu niedrig.	Schieben Sie den Verdampfer ein wenig nach oben.
Eis wird produziert, landet aber nicht im Behälter.	Die Eisschaufel ist kaputt.	Wenden Sie sich an den Kundendienst.
Die Bedingungen für die Eiswürfelherstellung sind gut, es werden aber keine Eiswürfel hergestellt.	Kühlmittel läuft aus./ Das geschlossene System wird blockiert.	Kontaktieren Sie den Kundendienst.
Die Fehleranzeige leuchtet auf.	Eiswürfelblockade	Entfernen Sie das Eis unter dem Eisbehälter, starten Sie das Gerät durch Drücken der Taste ON/OFF neu.
	Der Motor ist kaputt.	Kontaktieren Sie den Kundendienst.
	Das Sichtfenster ist bei starker Lichteinstrahlung geöffnet.	Halten Sie das Sichtfenster während der Eiswürfelherstellung geschlossen.
Die Maschine läuft, aber das Wasser ist wärmer als zu Beginn.	Der Magnet ist defekt.	Schalten Sie das Gerät für 1 Minute ein. Stoppen sie es dann und ziehen Sie den Stecker. Wiederholen Sie diesen Vorgang 3 Minuten später noch einmal. Warten Sie dann 5 Minuten, bevor Sie das Gerät neu starten.
	Das Magnetventil ist kaputt.	Kontaktieren Sie den Kundendienst.
Eis wird hergestellt, aber es fällt nicht aus dem Verdampfer.	Das Magnetventil ist defekt	Kontaktieren Sie den Kundendienst.
	Die Hauptplatine ist defekt	Kontaktieren Sie den Kundendienst.
Die Eiswürfelproduktion läuft, aber es wird kein Eis hergestellt.	Es befindet sich kein Kältemittel im Kompressor.	Kontaktieren Sie den Kundendienst.

## SPEZIELLE ENTSORGUNGSHINWEISE FÜR VERBRAUCHER IN DEUTSCHLAND

Entsorgen Sie Ihre Altgeräte fachgerecht. Dadurch wird gewährleistet, dass die Altgeräte umweltgerecht verwertet und negative Auswirkungen auf die Umwelt und menschliche Gesundheit vermieden werden. Bei der Entsorgung sind folgende Regeln zu beachten:

- Jeder Verbraucher ist gesetzlich verpflichtet, Elektro- und Elektronikaltgeräte (Altgeräte) sowie Batterien und Akkus getrennt vom Hausmüll zu entsorgen. Sie erkennen die entsprechenden Altgeräte durch folgendes Symbol der durchgestrichene Mülltonne (WEEE Symbol). 
- Sie haben Altbatterien und Altakkumulatoren, die nicht vom Altgerät umschlossen sind, sowie Lampen, die zerstörungsfrei aus dem Altgerät entnommen werden können, vor der Abgabe an einer Entsorgungsstelle vom Altgerät zerstörungsfrei zu trennen.
- Bestimmte Lampen und Leuchtmittel fallen ebenso unter das Elektro- und Elektronikgesetz und sind dementsprechend wie Altgeräte zu behandeln. Ausgenommen sind Glühlampen und Halogenlampen. Entsorgen Sie Glühlampen und Halogenlampen bitte über den Hausmüll, sofern Sie nicht das WEEE Symbol tragen.
- Jeder Verbraucher ist für das Löschen von personenbezogenen Daten auf dem Elektro- bzw. Elektronikgerät selbst verantwortlich.

### Rücknahmepflicht der Vertreiber

Vertreiber mit einer Verkaufsfläche für Elektro- und Elektronikgeräte von mindestens 400 Quadratmetern sowie Vertreiber von Lebensmitteln mit einer Gesamtverkauffläche von mindestens 800 Quadratmetern, die mehrmals im Kalenderjahr oder dauerhaft Elektro- und Elektronikgeräte anbieten und auf dem Markt bereitstellen, sind verpflichtet,

- 1 bei der Abgabe eines neuen Elektro- oder Elektronikgerätes an einen Endnutzer ein Altgerät des Endnutzers der gleichen Geräteart, das im Wesentlichen die gleichen Funktionen wie das neue Gerät erfüllt, am Ort der Abgabe oder in unmittelbarer Nähe hierzu unentgeltlich zurückzunehmen und
- 2 auf Verlangen des Endnutzers Altgeräte, die in keiner äußeren Abmessung größer als 25 Zentimeter sind, im Einzelhandelsgeschäft oder in unmittelbarer Nähe hierzu unentgeltlich zurückzunehmen; die Rücknahme darf nicht an den Kauf eines Elektro- oder Elektronikgerätes geknüpft werden und ist auf drei Altgeräte pro Geräteart beschränkt.

- Bei einem Vertrieb unter Verwendung von Fernkommunikationsmittel ist die unentgeltliche Abholung am Ort der Abgabe auf Elektro- und Elektronikgeräte der Kategorien 1, 2 und 4 gemäß § 2 Abs. 1 ElektroG, nämlich „Wärmeüberträger“, „Bildschirmgeräte“ (Oberfläche von mehr als 100 cm<sup>2</sup>) oder „Großgeräte“ (letztere mit mindestens einer äußeren Abmessung über 50 Zentimeter) beschränkt. Für andere Elektro- und Elektronikgeräte (Kategorien 3, 5, 6) ist eine Rückgabemöglichkeit in zumutbarer Entfernung zum jeweiligen Endnutzer zu gewährleisten.
- Altgeräte dürfen kostenlos auf dem lokalen Wertstoffhof oder in folgenden Sammelstellen in Ihrer Nähe abgegeben werden: [www.take-e-back.de](http://www.take-e-back.de)
- Für Elektro- und Elektronikgeräte der Kategorien 1, 2 und 4 an bieten wir auch die Möglichkeit einer unentgeltlichen Abholung am Ort der Abgabe. Beim Kauf eines Neugeräts haben sie die Möglichkeit eine Altgerätabholung über die Webseite auszuwählen.
- Batterien können überall dort kostenfrei zurückgegeben werden, wo sie verkauft werden (z. B. Super-, Bau-, Drogeriemarkt). Auch Wertstoff- und Recyclinghöfe nehmen Batterien zurück. Sie können Batterien auch per Post an uns zurücksenden. Altbatterien in haushaltsüblichen Mengen können Sie direkt bei uns von Montag bis Freitag zwischen 08:00 und 16:00 Uhr unter der folgenden Adresse unentgeltlich zurückgeben:

**Chal-Tec Fulfillment GmbH**  
**Norddeutschlandstr. 3**  
**47475 Kamp-Lintfort**

- Wichtig zu beachten ist, dass Lithiumbatterien aus Sicherheitsgründen vor der Rückgabe gegen Kurzschluss gesichert werden müssen (z. B. durch Abkleben der Pole).
- Finden sich unter der durchgestrichenen Mülltonne auf der Batterie zusätzlich die Zeichen Cd, Hg oder Pb ist das ein Hinweis darauf, dass die Batterie gefährliche Schadstoffe enthält. (»Cd« steht für Cadmium, »Pb« für Blei und »Hg« für Quecksilber).

### **Hinweis zur Abfallvermeidung**

Indem Sie die Lebensdauer Ihrer Altgeräte verlängern, tragen Sie dazu bei, Ressourcen effizient zu nutzen und zusätzlichen Müll zu vermeiden. Die Lebensdauer Ihrer Altgeräte können Sie verlängern indem Sie defekte Altgeräte reparieren lassen. Wenn sich Ihr Altgerät in gutem Zustand befindet, könnten Sie es spenden, verschenken oder verkaufen.

---

## HINWEISE ZUR ENTSORGUNG

---



Wenn es in Ihrem Land eine gesetzliche Regelung zur Entsorgung von elektrischen und elektronischen Geräten gibt, weist dieses Symbol auf dem Produkt oder auf der Verpackung darauf hin, dass dieses Produkt nicht im Hausmüll entsorgt werden darf. Stattdessen muss es zu einer Sammelstelle für das Recycling von elektrischen und elektronischen Geräten gebracht werden. Durch regelkonforme Entsorgung schützen Sie die Umwelt und die Gesundheit Ihrer Mitmenschen vor negativen Konsequenzen. Informationen zum Recycling und zur Entsorgung dieses Produkts, erhalten Sie von Ihrer örtlichen Verwaltung oder Ihrem Hausmüllentsorgungsdienst.

---

## HERSTELLER & IMPORTEUR (UK)

---

**Hersteller:**

Chal-Tec GmbH, Wallstraße 16, 10179 Berlin, Deutschland.

**Importeur für Großbritannien:**

Berlin Brands Group UK Limited

PO Box 42

272 Kensington High Street

London, W8 6ND

United Kingdom



**Dear Customer,**

Congratulations on purchasing this device. Please read the following instructions carefully and follow them to prevent possible damages. We assume no liability for damage caused by disregard of the instructions and improper use. Scan the QR code to get access to the latest user manual and more product information.



---

## CONTENTS

---

Safety Instructions	18
Product Overview and Accessories	20
Control Panel	21
Key Functions	22
Installation Instructions	22
Start and Operation	23
Cleaning and Care	26
Troubleshooting	27
Disposal Considerations	28
Manufacturer & Importer (UK)	28

---

## TECHNICAL DATA

---

Item number	10034227, 10035509, 10045278
Power supply	220-240 V ~ 50 Hz
Ice quantity per day	15-18 kg
Ice compartment bazaism	600 g
Refrigerant	R600a
Dimensions (mm)	338 x 451 x 453 mm

---

## SAFETY INSTRUCTIONS

---

- Check that the mains voltage corresponds to the rating of the appliance before operating.
- Use handles or knobs when moving. Place on a flat stable surface for use. Do not use outdoors.
- Do not use near or in the immediate vicinity of a bath or swimming pool or any source of liquid.
- Unplug from socket outlet when not in use.
- To protect against electric shock, do not immerse cord or plug in water or any other liquid.
- The use of accessory attachments not recommended by the appliance manufacturer, may cause injury.
- Do not locate this appliance immediately below a socket outlet.
- Do not allow cord to overhang the counter top where it can be easily pulled by children.
- Do not overfill as this may cause a hazard. Ensure lid is closed when in operation.
- To remove plug from outlet, do not pull on supply cord. Grasp plug firmly and pull to remove.
- Do not use this appliance for anything else other than its intended use. No liability can be accepted for any damage caused by non-compliance with these instructions or any other improper use or mishandling.
- This appliance is for household use only.
- This appliance is not intended to be operated by means of an external timer or separate remote control system.
- This appliance is not intended to be immersed in water.
- If the supply cord is damaged, it must be replaced by the manufacturer or its service agent or a similarly qualified person in order to avoid a hazard.
- Please according to local regulations regarding disposal of the appliance for its flammable blowing gas.
- Do not store explosive substances such as aerosol cans with a flammable propellant in this appliance.
- Fill with potable water only.
- This device may be only used by children 8 years old or older and persons with limited physical, sensory and mental capabilities and / or lack of experience and knowledge, provided that they have been instructed in use of the device by a responsible person who understands the associated risks.

This appliance contains the coolant isobutane (R600a), a natural gas which is environmentally friendly. Although it is flammable, it does not damage the ozone layer and does not increase the greenhouse effect. The use of this coolant has, however, led to a slight increase in the noise level of the appliance. In addition to the noise of the compressor, you might be able to hear the coolant flowing around the system. This is unavoidable, and does not have any adverse effect on the performance of the appliance. Care must be taken during the transportation and setting up of the appliance that no parts of the cooling system are damaged. Leaking coolant can damage the eyes.

**WARNING**

Danger from fire/flammable materials. Please observe the local regulations for the disposal of units with flammable refrigerants and gases.

- Keep ventilation openings in the unit housing free of obstacles.
- Do not damage the refrigerant circuit.
- Do not use any mechanical devices or other means to accelerate the defrosting process or the ice recovery process.
- Do not use other types of electrical appliances inside the ice cube machine.

**Special Notes**

- When positioning the unit, make sure that the power cord is not pinched or damaged.
- Make sure that there are no multiple sockets or power supplies on the back of the unit.

To avoid contamination of food, please follow the instructions below:

- Regularly clean surfaces that may come into contact with food. Clean the water drain regularly.
- If the appliance contains a water tank, clean it if it has not been used for 48 hours. Rinse the tank if no water has been removed for 5 days.

**WARNING**



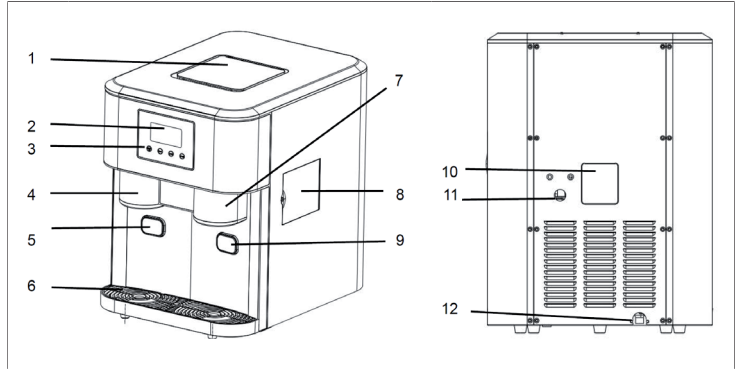

When using, servicing and disposing of the unit, pay attention to the left symbol on the rear of the unit or on the compressor. This symbol warns of possible fires. There are flammable substances in the refrigerant lines and in the compressor. Keep the appliance away from sources of fire during use, maintenance and disposal.

## PRODUCT OVERVIEW AND ACCESSORIES















1	Inspection windows	7	Ice outlet
2	LCD screen	8	Water tank door
3	Control panel	9	Ice cube output button
4	Crushed ice & water outlet	10	Nameplate
5	Crushed ice output button	11	Water inlet hole
6	Drip tray	12	Power cord

### Supplied Accessories

Plug (x1)	Connector (x1)	
		
Filling water pipe (x1)	Measuring cup (x1)	Ice scoop (x1)
		

## CONTROL PANEL

										
	Error condition. Switch off the device and unplug the mains plug from the socket. Restart the device. If the symbol reappears, contact your service representative.									
	Ice container full.									
	There is too little water in the water tank. Refill with water.									
	The appliance is in ice dispensing mode.									
	Water is released.									
	Ice cube production. If an S is located on the upper right side of the symbol, small ice cubes are produced. If there is an L on the lower right side of the symbol, large ice cubes are produced.									
	Crushed ice is produced.									

---

## KEY FUNCTIONS

---

	
Key	Function
WATER	Press this button to obtain cold water. The ice function must first be activated.
SMALL/ LARGE	Press the small button to make small ice cubes and the large button to make large ice cubes.
ON/OFF	Press this button to turn the machine on or off.

---

## INSTALLATION INSTRUCTIONS

---

- During transportation, the incline angle of the cabinet should not be over 45°. Do not turn the Ice maker upside down. As this may damage the compressor and sealed system.
- Remove all packing material and carefully check your ice maker to ensure it is in good condition and that there is no damage to the ice maker or power cord and plug.
- The Ice maker should be placed horizontally on a level surface. To ensure proper ventilation for your Ice maker allow 150 mm of space at the top, the back and on each side. Do not install the Ice maker near an oven, radiator, or any other heat source.
- Before using the Ice maker for the first time, please wait 2 hours after positioning it, and keep the front lid open for at least 2 hours.
- Ensure that the voltage indicated on the ice maker corresponds with the voltage in your home.
- Pure water is not allowed to be used on this unit, spring water is recommended.
- Please always keep the viewing window close during ice making.

## START AND OPERATION

### Step 1

Plug the power plug of the appliance into the wall socket.

### Step 2

Add water as shown in Figure A or Figure B.

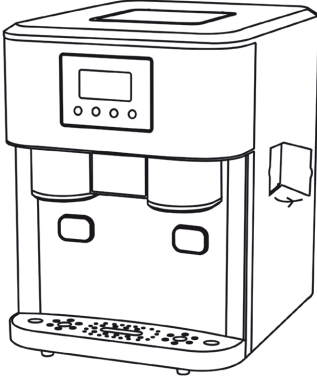
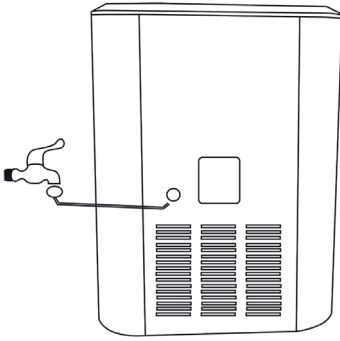
Sketch A - Add Water by Manual	Sketch B - Connect Unit to Water Faucet
	
<p>Open the water reservoir door, and fill directly, please be noted not over the MAX line.</p>	

If the machine is in the ice cube making process and the refill water icon is displayed, but you want to make more ice cubes, first remove the ice and refill a cup of water to prevent the water tank from overflowing when the ice melts.

**Step 3**

Press the ON/OFF button to turn on/off the unit.

**Step 4**

The water is automatically returned to the water tank from the drip tray.

**Step 5**

Use the SMALL/LARGE buttons to select the desired ice cube size.

**Note:** If the temperature is less than 15 °C, SMALL size selection is recommended; if the temperature is more than 30°C, LARGE size selection is recommended.

**Step 6**

At the beginning of the ice cube making cycle, the ice is frozen on the evaporator fingers.

**Note:** The duration of the ice cube production depends on the ambient temperature.

**Step 7**

Once the ice cube making cycle is complete, the drip tray tilts forward. The remaining water is returned to the water tank and the ice cubes fall off the evaporator fingers.

**Step 8**

Within seconds, the drip tray tilts downwards and the ice produced in the previous cycle is pressed into the container. The machine repeats steps 4 - 6.

**Step 9**

Press the ice cube output button to obtain ice cubes. The corresponding icon will light up on the screen.

**Note:** Place your glass directly under the ice cube dispenser as it will fall out directly. If the ice cubes have been stored in the container for a long time, they may freeze and stick together, preventing the ice cubes from falling out. If this is the case, use the supplied ice bucket to separate the ice cubes before pressing the button.

**Step 10**

If you press the Crushed Ice output button, the device outputs Crushed Ice.

**Note:** Never put your fingers in the crusher, otherwise they could be injured.



**Step 11**

Press the ON/OFF button to turn off the unit.

**Step 12**

Press the WATER button to obtain water.

**Note:** If you wish to receive cold water, at least the ice making function should be activated. Be sure to place your glass under the water outlet before pressing the button, otherwise the water will splash everywhere.

**Step 13**

If you want to remove or replace the filling water line or insert the drain block, proceed as follows:

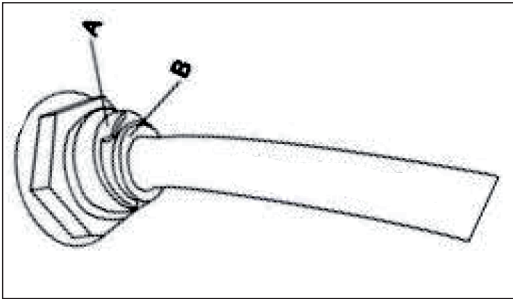

First remove the blue ring (A) and then press the white ring (B) on the outside. Remove the filling water pipe last.

---

## CLEANING AND CARE

---

- Clean the inside, ice collector, water container, ice shovel and evaporator of the appliance regularly. To clean, first unplug the appliance from the wall outlet and remove the ice cubes. Use a vinegar solution diluted with water to clean the inside and outside of the appliance. Do not spray chemicals or thinners, such as acids, gasoline, or oil, into the interior of the appliance. Rinse the unit with water before using it again.
- Make sure that the ventilation openings of the unit are not blocked. Do not use mechanical equipment or other means not recommended by the manufacturer to speed up the defrosting process.
- If the unit is not used again for a long time, the water pump may not be able to pump sufficient water due to air in the water supply line. If this is the case, the symbol for insufficient water is also displayed. To correct this, press the start button. The appliance will then function as usual.
- To ensure the purity of the ice cubes, the water should be changed every 24 hours.
- If the appliance does not work due to water shortage, too much ice, no electricity, etc., Turn the appliance off, wait for three minutes and then restart the appliance.
- Always use fresh water to make ice cubes. This applies to the initial installation as well as if you use the appliance again after a long time.
- This appliance is designed for household use only. The appliance is not designed for outdoor use. However, if it is to be used outdoors, make sure that the viewing window is closed.

## TROUBLESHOOTING

Problem	Cause	Potential solution
The compressor is not functioning as normal and is making a humming noise.	The voltage is lower than recommended.	Turn the device off and turn it back on once the voltage has recalibrated.
The "ADD WATER" sign has come on.	Not enough water in the tank.	Fill the tank up to the MAX line.
	The pump is blocked.	Clean the pump.
	The pump is broken.	Please contact customer service.
The display is not showing anything.	There is no power or an issue with the fuse.	Please plug the device in or check your fuse box.
The ice cubes are too big or the ice is sticking together.	The wrong ice cube size has been selected.	Choose small ice cubes for cold temperatures.
	Ice from the last cycle has been left in the container.	Stop ice production immediately and wait until the ice cubes in the container have melted.
	The evaporator is too low.	Push the evaporator slightly upwards.
Ice is being produced, but it isn't landing in the container.	The ice scoop is broken.	Please contact customer service.
The conditions for ice cube production are fine, however, no ice cubes are being produced.	The cooling agent is running out. / The closed system is blocked.	Please contact customer service.
The error display is flashing.	Ice cube blockage.	Please remove the ice from the container, start the device again by pressing ON/OFF.
	The motor is broken.	Please contact customer service.
	The viewing window is open and exposed to light.	Ensure the viewing window is closed during ice cube production.
The machine is functional, however, the water is warmer than it was at the beginning of the cycle.	There is a fault with the magnet.	Turn the device on for 1 minute. Stop the cycle and then pull out the plug. Repeat this procedure again three minutes later. Wait 5 more minutes before turning the device on again.
	The magnet valve is broken.	Please contact customer service.
Ice is being produced, but it isn't passing through the evaporator.	The magnet valve is broken.	Please contact customer service.
	There is a fault with the motherboard	Please contact customer service.
Ice production is active, but no ice is being produced.	There is no cooling agent in the compressor.	Please contact customer service.

---

## DISPOSAL CONSIDERATIONS

---



If there is a legal regulation for the disposal of electrical and electronic devices in your country, this symbol on the product or on the packaging indicates that this product must not be disposed of with household waste. Instead, it must be taken to a collection point for the recycling of electrical and electronic equipment. By disposing of it in accordance with the rules, you are protecting the environment and the health of your fellow human beings from negative consequences. For information about the recycling and disposal of this product, please contact your local authority or your household waste disposal service.

---

## MANUFACTURER & IMPORTER (UK)

---

**Manufacturer:**

Chal-Tec GmbH, Wallstrasse 16, 10179 Berlin, Germany.

**Importer for Great Britain:**

Berlin Brands Group UK Limited

PO Box 42

272 Kensington High Street

London, W8 6ND

United Kingdom

**Estimado cliente,**

Le felicitamos por la adquisición de este producto. Lea atentamente las siguientes instrucciones y sígalas para evitar posibles daños. No asumimos ninguna responsabilidad por los daños causados por el incumplimiento de las instrucciones y el uso inadecuado. Escanee el siguiente código QR para obtener acceso a la última guía del usuario y más información sobre el producto.



---

## ÍNDICE

---

Indicaciones de seguridad	30
Vista general del aparato y accesorios	32
Panel de control	33
Funciones de los botones	34
Indicaciones sobre la instalación	34
Puesta en funcionamiento	35
Limpieza y cuidado	38
Detección y reparación de anomalías	39
Indicaciones sobre la retirada del aparato	40
Fabricante e importador (Reino Unido)	40

---

## DATOS TÉCNICOS

---

Número de artículo	10034227, 10035509, 10045278
Alimentación	220-240 V ~ 50 Hz
Cantidad de hielo al día	15-18 kg
Capacidad del compartimento de hielo	600 g
Refrigerante	R600a
Dimensiones	338 x 451 x 453 mm

## INDICACIONES DE SEGURIDAD

- Conecte el aparato a tomas de corriente de conexión a tierra que se adecuen a la tensión del mismo.
- Si desea mover el aparato, utilice las asas.
- Coloque el aparato en una superficie plana.
- Utilice el aparato únicamente en el interior.
- No utilice el aparato cerca de una bañera o piscina.
- Desconecte el enchufe de la toma de corriente cuando no utilice el aparato.
- Nunca sumerja en agua u otros líquidos el cable o el enchufe.
- Utilice únicamente los accesorios que han sido expresamente recomendados por el fabricante para este aparato.
- No instale el aparato directamente debajo de una toma de corriente.
- No deje que el cable de alimentación quede colgando de la encimera para evitar que los niños puedan tirar de él.
- No sobrecargue el aparato; de lo contrario, pueden producirse cortocircuitos y descargas eléctricas.
- Asegúrese de que la tapa está siempre cerrada durante el funcionamiento.
- Para desconectar el aparato no tire del cable, sino del cuerpo del enchufe.
- Utilice este aparato solamente con el fin para el cual ha sido concebido. La empresa no se responsabiliza de los daños ocasionados por un uso indebido del producto o por haber desatendido las indicaciones de seguridad. Utilice el aparato únicamente en entornos domésticos.
- No conecte el aparato a tomas de corriente manejadas por control remoto ni con temporizador.
- Nunca sumerja el aparato en agua.
- Si el cable de alimentación o el enchufe está dañado, deberá ser sustituido por el fabricante, una empresa autorizada o una persona cualificada.
- Cuando deseche el aparato, siga las disposiciones vigentes de reciclaje de dispositivos con gases inflamables.
- No almacene sustancias fácilmente inflamables o explosivas dentro del aparato.
- Llene el aparato solamente con agua potable.
- Los niños mayores de 8 años y las personas con discapacidad física, sensorial o psíquica pueden utilizar el aparato si han sido previamente instruidos por su tutor o supervisor sobre el funcionamiento del mismo y conocen las funciones, las indicaciones de seguridad y los riesgos asociados.

Este aparato contiene refrigerante isobutano (R600a), un gas natural que no es nocivo para el medioambiente, pero sí inflamable. Aunque sea inflamable, no es perjudicial para la capa de ozono ni aumenta el efecto invernadero. La utilización de este refrigerante provoca un aumento de ruido del aparato. Además del ruido del compresor, podrá escuchar también el flujo del refrigerante. Este fenómeno es inevitable y no tiene efectos negativos en el rendimiento del aparato. Durante el transporte del aparato tenga cuidado de no dañar el circuito de refrigeración. Las fugas de líquido refrigerante pueden irritar los ojos.

**ADVERTENCIA**

Peligro por fuego/materiales inflamables. Respete las normas locales a la hora de desechar los aparatos que contengan refrigerantes y gases inflamables.

- Mantenga los orificios de ventilación de la carcasa del aparato libres de obstáculos.
- No dañe el circuito de refrigeración.
- No utilice dispositivos mecánicos u otros medios para acelerar el proceso de descongelación o recuperación de hielo.
- No utilice otros tipos de aparatos eléctricos dentro de la máquina de hielo.

**Indicaciones especiales**

- Durante la instalación del aparato, asegúrese de no doblar o apretar el cable de alimentación.
- Asegúrese de que no haya una regleta o fuente de alimentación en la parte posterior del aparato.

Para evitar contaminar los alimentos, siga las siguientes instrucciones:

- Limpie regularmente las superficies que puedan entrar en contacto con los alimentos. Limpie regularmente el desagüe.
- Si el aparato dispone de un depósito de agua, límpielo si no lo ha utilizado durante 48 horas. Enjuague el depósito de agua si no ha cambiado el agua durante 5 días.

**ADVERTENCIA**

Cuando utilice, repare o deseche el aparato, preste atención al símbolo izquierdo en la parte posterior del aparato o en el compresor. Este símbolo advierte de los posibles incendios. Hay sustancias inflamables en los conductos de refrigerante y en el compresor. Cuando utilice, repare o deseche el aparato, manténgalo lejos de las fuentes de fuego.

## VISTA GENERAL DEL APARATO Y ACCESORIOS

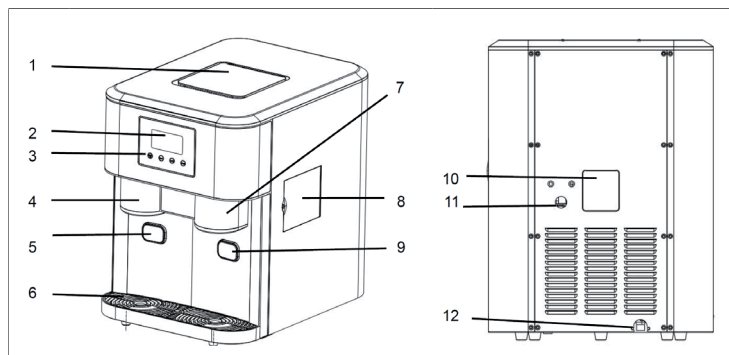







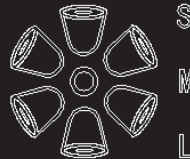
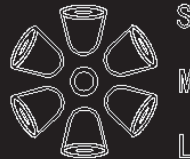
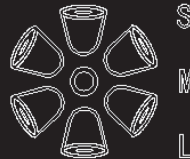

1	Ventana de seguridad	7	Salida de los cubitos de hielo
2	Pantalla LCD	8	Puerta del depósito de agua
3	Panel de control	9	Botón de expulsión de cubitos de hielo
4	Crushed Ice y salida del agua	10	Placa técnica
5	Botón de expulsión de Crushed Ice	11	Orificio de entrada del agua
6	Bandeja de recogida de grasa	12	Cable de alimentación

### Accesorios suministrados

Tapón (x1)	Pieza de unión (x1)	
Conducto de entrada de agua (x1)	Taza dosificadora (x1)	Pala para el hielo (x1)



## PANEL DE CONTROL

	
	
	
	
	
	Error. Apague el aparato y desconecte el enchufe de la toma de corriente. Vuelva a encender el aparato. Si el icono no desaparece, póngase en contacto con el servicio técnico.
	El recipiente de cubitos de hielo está lleno.
	No hay agua suficiente en el depósito de agua. Añada más agua.
	El aparato se encuentra en modo Expulsión de cubitos de hielo.
	El agua se libera.
	Producción de cubitos de hielo. Si hay una S en la parte superior derecha del símbolo, se hacen cubitos de hielo. Si hay una L en la parte inferior derecha del símbolo, se hacen cubos de hielo grandes.
	Se está produciendo Crushed Ice.

## FUNCIONES DE LOS BOTONES

	
Botón	Función
WATER (agua)	Pulse este botón para conseguir agua fría. La función Hielo debe estar activada.
SMALL/LARGE (pequeño/grande)	Pulse el botón SMALL para producir cubitos de hielo pequeños. Pulse el botón LARGE para producir cubitos de hielo grandes.
ON/OFF	Pulse este botón para encender o apagar el aparato.

## INDICACIONES SOBRE LA INSTALACIÓN

- Cuando transporte el aparato, no lo incline más de 45 °. No coloque el aparato al revés, ya que podría dañar el compresor y la junta.
- Retire todo el material de embalaje y compruebe de inmediato que el aparato esté en buen estado y que el aparato, el cable de alimentación y enchufe no estén dañados.
- Instale el aparato horizontalmente sobre una superficie plana. Para garantizar una circulación suficiente de aire, deje como mínimo 150 mm de distancia entre el aparato y la parte superior, la parte posterior y los lados. No coloque el aparato cerca de hornos, radiadores y otras fuentes del calor.
- Después de instalar el aparato, espere 2 horas antes de utilizarlo y deje la tapa frontal abierta durante al menos 2 horas.
- Asegúrese de que la tensión de su toma de corriente coincide con la especificada en la placa técnica del aparato.
- Está prohibido utilizar agua destilada con este aparato. Recomendamos utilizar agua sin gas.
- Mantenga la ventana de seguridad cerrada durante la producción de cubitos de hielo.

## PUESTA EN FUNCIONAMIENTO

### Paso 1

Introduzca el cable de alimentación en la toma de corriente.

### Paso 2

Añada agua como se muestra en las ilustraciones A o B.

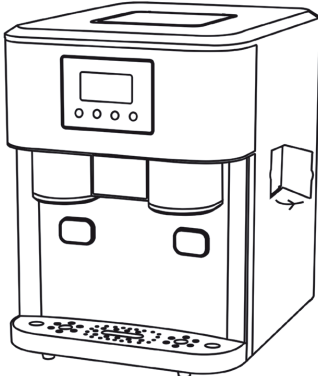
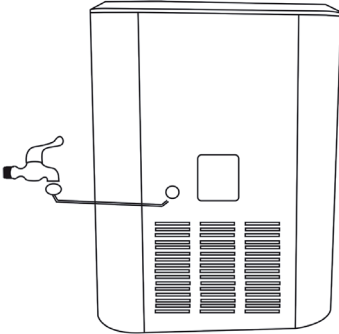
Ilustración A: añadir agua de forma manual	Ilustración B: conectar a un grifo.
	
<p>Abra la puerta del depósito de agua y añada agua directamente. Asegúrese de no superar la marca MAX.</p>	

Si el aparato se encuentra en modo Producción de cubitos de hielo y en la pantalla aparece el icono de agua insuficiente, pero usted desea seguir produciendo cubitos de hielo, retire primero el hielo y añada después un vaso de agua para evitar que el depósito de agua rebose al derretirse el hielo.

**Paso 3**

Pulse el botón ON/OFF para encender el aparato.

**Paso 4**

El agua bombea automáticamente al depósito de agua desde la bandeja de goteo.

**Paso 5**

Pulse el botón SMALL/LARGE para elegir el tamaño deseado de los cubitos de hielo.

**Nota:** Si la temperatura ambiente es inferior a 15 °C, recomendamos seleccionar cubitos pequeños (SMALL). Si la temperatura ambiente es superior a 30 °C, recomendamos seleccionar cubitos grandes (LARGE).

**Paso 6**

En cuanto comience el ciclo de producción de hielo, este se congelará en el mecanismo de evaporación.

**Nota:** La duración de la producción del hielo depende de la temperatura ambiente

**Paso 7**

Cuando finaliza el proceso de producción de cubitos de hielo, la bandeja de goteo se inclina hacia delante. El agua restante regresa al depósito de agua y los cubitos caen del mecanismo de evaporación.

**Paso 8**

Tras unos segundos, la bandeja de goteo se inclina hacia abajo y los cubitos de hielo que se han producido en el ciclo anterior se envían al recipiente de los cubitos. El aparato repite ahora los pasos 4-6.

**Paso 9**

Pulse el botón para expulsar los cubitos. El icono correspondiente se ilumina en la pantalla.

**Nota:** Coloque su vaso directamente debajo de la salida de cubitos de hielo para que caigan en él. Si el hielo se almacena durante mucho tiempo en el recipiente de los cubitos, puede ocurrir que estos se peguen y no puedan salir. En este caso utilice la pala para el hielo suministrada en el envío para separar los cubitos antes de pulsar el botón.

**Paso 10**

Pulse el botón de expulsión de Crushed Ice para obtener Crushed Ice.

**Nota:** No introduzca nunca los dedos en la trituradora, ya que podrían lesionarse.

**Paso 11**

Pulse el botón ON/OFF para apagar el aparato.

**Paso 12**

Pulse el botón WATER para expulsar agua.

**Nota:** Si desea obtener agua fría, debe estar activada la función Producción de hielo. Asegúrese de colocar su vaso debajo de la salida de agua antes de pulsar el botón para evitar que el agua no se vierta en el vaso.

**Paso 13**

Si desea extraer o cambiar el conducto de entrada de agua, o colocar el tapón de drenaje, proceda del siguiente modo:

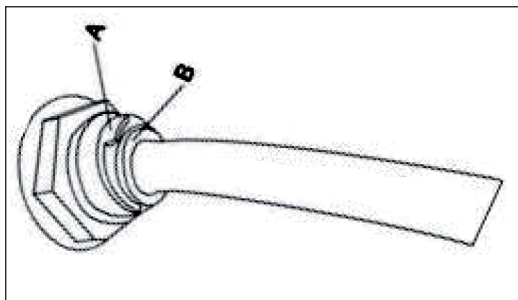

Primero, desmonte la anilla azul (A) y luego presione la anilla blanca (B) por la parte exterior. Finalmente, retire el conducto.

---

## LIMPIEZA Y CUIDADO

---

- Limpie el recipiente interior, el recipiente de cubitos de hielo, el depósito de agua, la pala para el hielo y el evaporador. Desconecte el enchufe antes de limpiar el aparato y retire los cubitos. Utilice una solución de vinagre disuelta en agua para limpiar la superficie interior y exterior. No limpie el interior del aparato con productos químicos ni disolventes como ácidos, gasolina o aceite. Enjuague bien el aparato antes de volver a ponerlo en marcha.
- Asegúrese de que las ranuras de ventilación del aparato no están obstruidas. No utilice objetos mecánicos ni otros medios que no sean recomendados por el fabricante para acelerar el proceso de descongelación.
- Si el aparato se utiliza después de un tiempo prolongado, puede ocurrir que la bomba de agua no suministre suficiente agua debido a un bloqueo de aire. En este caso, se iluminará el icono de agua insuficiente. Pulse de nuevo el botón START para corregirlo. El aparato funcionará de forma habitual.
- Para garantizar la higiene de los cubitos, el agua del depósito debe cambiarse como mínimo cada 24 horas.
- Si el compresor se detiene por cualquier motivo, como falta de agua, demasiado hielo, corte de electricidad, etc., apague el aparato, espere 3 minutos y vuelva a encenderlo.
- Utilice siempre agua fresca antes de comenzar con la producción de cubitos de hielo, ya sea en la primera instalación o tras un tiempo prolongado de inactividad.
- El aparato solamente es apto para uso en entornos domésticos. Utilice el aparato únicamente en el interior. Si fuera necesario utilizarse en exteriores, asegúrese de que la ventana de seguridad esté cerrada.

## DETECCIÓN Y REPARACIÓN DE ANOMALÍAS

Problema	Causa	Posible solución
El compresor no funciona como de costumbre y hace un ruido de zumbido.	La tensión es inferior a la recomendada.	Desconecte la alimentación y reinicie la unidad sólo cuando la tensión sea normal.
El indicador de AÑADIR AGUA se ilumina.	No hay suficiente agua en el depósito.	Rellene agua en el depósito.
	Añada agua al depósito hasta la línea MAX.	Limpie la bomba.
	La bombilla está rota.	Contacte con el servicio de atención al cliente.
Los indicadores del panel de control no se iluminan.	No hay energía ni problemas con el fusible.	Enchufa o revisa tu caja de fusibles.
Los cubitos de hielo son demasiado grandes o el hielo se pega.	Se ha seleccionado un tamaño de cubito de hielo incorrecto.	Seleccione cubos de hielo pequeños en temperaturas frías.
	Hielo de la última remesa se quedó en el contenedor.	Detenga inmediatamente la producción de cubitos de hielo y espere a que los cubitos de hielo del recipiente se hayan derretido.
	El evaporador está demasiado bajo.	Mueva el evaporador un poco hacia arriba.
El hielo se produce pero no acaba en el contenedor.	La cubitera está rota.	Contacte con el servicio de atención al cliente.
Las condiciones para hacer cubitos de hielo son buenas, pero no se hacen cubitos.	Fuga de líquido refrigerante / El sistema cerrado se ha bloqueado.	Contacta con el servicio de atención al cliente.
El indicador de error se enciende.	Bloqueo de cubitos de hielo	Retire el hielo de debajo de la bandeja de hielo, reinicie el aparato pulsando el botón ON/OFF.
	El motor está averiado.	Contacta con el servicio de atención al cliente.
	La ventanilla está abierta cuando hay mucha luz.	Mantenga la ventana de visualización cerrada durante la fabricación de cubitos de hielo.
La máquina está funcionando pero el agua está más caliente que cuando se puso en marcha.	El imán está defectuoso.	Encienda la máquina durante 1 minuto. Entonces deténgalo y desenchúfelo. Repita este procedimiento de nuevo 3 minutos después. A continuación, espere 5 minutos antes de reiniciar la unidad.
	La válvula está rota.	Contacta con el servicio de atención al cliente.
Se hace hielo, pero no cae del evaporador.	La válvula está rota.	Contacta con el servicio de atención al cliente.
	La placa base está defectuosa	Contacta con el servicio de atención al cliente.
La producción de cubitos de hielo está en marcha, pero no se fabrica hielo.	No hay refrigerante en el compresor.	Contacta con el servicio de atención al cliente.

---

## INDICACIONES SOBRE LA RETIRADA DEL APARATO

---



Si en su país existe una disposición legal relativa a la eliminación de aparatos eléctricos y electrónicos, este símbolo estampado en el producto o en el embalaje advierte que no debe eliminarse como residuo doméstico. En lugar de ello, debe depositarse en un punto de recogida de reciclaje de aparatos eléctricos y electrónicos. Una gestión adecuada de estos residuos previene consecuencias potencialmente negativas para el medio ambiente y la salud de las personas. Puede consultar más información sobre el reciclaje y la eliminación de este producto contactando con su administración local o con su servicio de recogida de residuos.

---

## FABRICANTE E IMPORTADOR (REINO UNIDO)

---

**Fabricante:**

Chal-Tec GmbH, Wallstraße 16, 10179 Berlín, Alemania.

**Importador para Gran Bretaña:**

Berlin Brands Group UK Limited

PO Box 42

272 Kensington High Street

London, W8 6ND

United Kingdom



**Chère cliente, cher client,**

Toutes nos félicitations pour l'acquisition de ce nouvel appareil. Veuillez lire attentivement et respecter les instructions de ce mode d'emploi afin d'éviter d'éventuels dommages. Nous ne saurions être tenus pour responsables des dommages dus au non-respect des consignes et à la mauvaise utilisation de l'appareil. Scannez le QR-Code pour obtenir la dernière version du mode d'emploi et des informations supplémentaires concernant le produit.



---

## SOMMAIRE

---

Consignes de sécurité	42
Aperçu de l'appareil et accessoires	44
Panneau de commande	45
Fonctions des touches	46
Instruction d'installation	46
Mise en marche et utilisation	47
Nettoyage et entretien	50
Identification et résolution des problèmes	51
Informations sur le recyclage	52
Fabricant et importateur (UK)	52

---

## FICHE TECHNIQUE

---

Numéro d'article	10034227, 10035509, 10045278
Alimentation	220-240 V ~ 50 Hz
Quantité de glace par jour	15-18 kg
Capacité du bac à glaçons	600 g
Réfrigérant	R600a
Dimensions	338 x 451 x 453 mm

## CONSIGNES DE SÉCURITÉ

- Ne branchez l'appareil qu'à des prises de terre dont la tension correspond à celle de l'appareil.
- Utilisez les poignées lorsque vous déplacez l'appareil.
- Installez l'appareil sur une surface plane.
- Utilisez l'appareil à l'intérieur uniquement.
- N'utilisez pas l'appareil à proximité d'une baignoire ou d'une piscine.
- Débranchez la fiche de la prise lorsque vous n'utilisez pas l'appareil.
- Ne plongez jamais le cordon d'alimentation ou la fiche dans de l'eau ou d'autres liquides.
- Utilisez uniquement les accessoires recommandés par le fabricant pour cet appareil.
- N'installez pas l'appareil directement sous une prise de courant.
- Ne laissez pas le cordon d'alimentation pendre au bord du plan de travail pour empêcher les enfants de le tirer.
- Ne surchargez pas l'appareil, sinon vous risquez de provoquer des courts-circuits et des chocs électriques.
- Assurez-vous que le couvercle est toujours fermé pendant le fonctionnement.
- Ne débranchez pas la fiche de la prise en tirant sur le câble, mais tirez sur la fiche elle-même.
- Utilisez cet appareil uniquement aux fins prévues. Nous déclinons toute responsabilité pour les dommages résultant du non-respect des instructions et d'une utilisation non conforme. Utilisez l'appareil uniquement à la maison.
- Ne connectez pas l'appareil à une minuterie ou à une prise commandée à distance.
- Ne plongez pas l'appareil dans l'eau.
- Si le cordon d'alimentation ou la fiche sont endommagés, ils doivent être remplacés par le fabricant, par un spécialiste agréé ou par une personne de même qualification.
- Respectez les réglementations locales en vigueur pour la mise au rebut des appareils à gaz inflammables.
- Ne stockez pas de substances inflammables ou explosives dans l'appareil.
- Remplissez l'appareil uniquement avec de l'eau potable.
- Les enfants âgés de 8 ans ou plus, les personnes ayant une déficience mentale, sensorielle ou physique ne sont autorisés à utiliser l'appareil que s'ils ont été parfaitement familiarisés avec les fonctions et les mesures de sécurité par une personne responsable de leur sécurité et s'ils comprennent les risques encourus.

Cet appareil contient du liquide réfrigérant Isobutane (R600a), un gaz naturel très respectueux de l'environnement mais inflammable. Bien qu'il soit inflammable, il ne détruit pas la couche d'ozone et ne renforce pas l'effet de serre. L'utilisation de ce liquide réfrigérant provoque toutefois un niveau sonore de l'appareil légèrement plus élevé. Outre les bruits du compresseur, vous pouvez percevoir le flux du liquide réfrigérant. Cela est inévitable et n'a aucune influence négative sur la puissance de l'appareil. Faites attention pendant le transport afin de ne pas endommager le circuit réfrigérant. Les fuites de liquide réfrigérant peuvent irriter les yeux.

**MISE EN GARDE**

Danger d'incendie / matériaux combustibles. Veuillez respecter les réglementations locales pour la mise au rebut des appareils contenant des réfrigérants et des gaz inflammables.

- Veillez à ce que les ouvertures de ventilation du boîtier de l'appareil ne soient pas obstruées.
- Ne pas endommager le circuit de réfrigérant.
- N'utilisez aucun appareil mécanique ou autre moyen pour accélérer le processus de dégivrage ou de fabrication de la glace.
- N'utilisez pas d'autres types d'appareils électriques à l'intérieur de la machine à glaçons.

**Consignes particulières**

- Lors de l'installation de l'appareil, vérifiez que le cordon d'alimentation n'est pas pincé ou endommagé.
- Assurez-vous qu'il n'y a pas de prises multiples ni d'adaptateurs d'alimentation à l'arrière de l'appareil.

Pour éviter la contamination des aliments, veuillez respecter les instructions suivantes :

- Nettoyez régulièrement les surfaces pouvant entrer en contact avec les aliments. Nettoyez régulièrement l'évacuation d'eau.
- Si l'appareil contient un réservoir d'eau, nettoyez-le s'il n'a pas été utilisé pendant 48 heures. Rincez le réservoir si l'eau y a stagné pendant 5 jours.

**MISE EN GARDE**



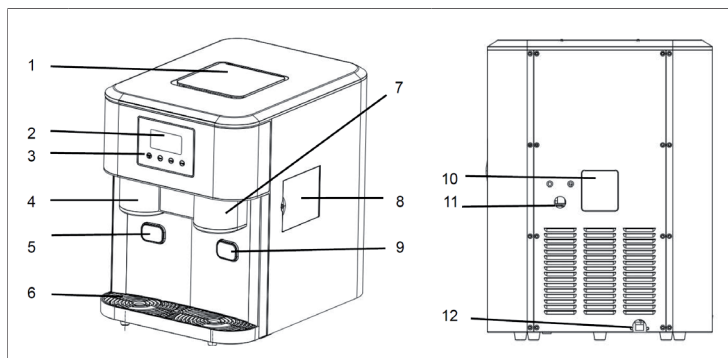

**Lors de l'utilisation**, de la maintenance et de la mise au rebut de l'appareil, respectez le symbole situé à gauche à l'arrière du compresseur. Ce symbole met en garde contre le risque d'incendie. Les conduites de réfrigérant et le compresseur contiennent des substances inflammables. Maintenez l'appareil à l'écart des sources d'inflammation pendant l'utilisation, la maintenance et le recyclage.

## APERÇU DE L'APPAREIL ET ACCESSOIRES

















1	Fenêtre de visualisation	7	Sortie de glace
2	Ecran LCD	8	Porte du réservoir d'eau
3	Panneau de commande	9	Touche d'éjection des glaçons
4	Sortie de glace pilée et d'eau	10	Plaque signalétique
5	Touche d'éjection de glace pilée	11	Ouverture d'admission d'eau
6	Bac d'égouttement	12	Câble d'alimentation

### Accessoires fournis

Poussoir (x1)	Raccord (x1)	
		
Tuyau d'admission d'eau (x1)	Gobelet doseur (x1)	Pelle à glace (x1)
		

## PANNEAU DE COMMANDE

    	 
	<p>Erreur. Éteignez l'appareil et débranchez-le. Redémarrez l'appareil. Si le symbole réapparaît, contactez le service clientèle.</p>
	<p>Récipient à glaçons plein.</p>
	<p>Il y a trop peu d'eau dans le réservoir. Rajoutez de l'eau.</p>
	<p>L'appareil est en mode d'éjection de glace.</p>
	<p>L'eau est libérée.</p>
	<p>Production de glaçons. S'il y a un S dans la partie supérieure droite du symbole, on fabrique des petits glaçons. S'il y a un L sur le côté inférieur droit du symbole, on fabrique de gros glaçons.</p>
	<p>L'appareil produit de la glace pilée.</p>

## FONCTIONS DES TOUCHES

	
Touche	Fonction
WATER (eau)	Appuyez sur cette touche pour obtenir de l'eau froide. La fonction glace doit d'abord être activée.
SMALL/LARGE (petit/grand)	Pour faire de petits glaçons, appuyez sur la touche SMALL, et sur LARGE pour fabriquer de gros glaçons.
ON/OFF (marche/arrêt)	Appuyez sur cette touche pour allumer et éteindre l'appareil.

## INSTRUCTION D'INSTALLATION

- Pendant le transport, n'inclinez pas le corps de l'appareil à plus de 45°. Ne retournez pas l'appareil, vous risqueriez de casser le compresseur et le joint.
- Retirez tous les matériaux d'emballage et vérifiez soigneusement que l'appareil, la prise d'alimentation et le cordon d'alimentation ne sont pas endommagés.
- L'appareil doit être placé horizontalement sur une surface plane. Pour assurer une ventilation adéquate, le dessus, l'arrière et les côtés de l'appareil doivent se trouver à au moins 150 mm des murs, etc. N'installez pas l'appareil à proximité de cuisinières, appareils de chauffage ou autres sources de chaleur.
- Laissez l'appareil reposer 2 heures après l'avoir installé et avant de l'utiliser et laissez le capot avant ouvert pendant au moins 2 heures.
- Assurez-vous que la tension indiquée sur la plaque signalétique correspond à la tension du secteur.
- L'utilisation d'eau distillée n'est pas autorisée pour cet appareil. Nous recommandons l'utilisation d'eau plate.
- Gardez la fenêtre de visualisation fermée pendant la fabrication de glace.

## MISE EN MARCHÉ ET UTILISATION

### Étape 1

Branchez la fiche dans une prise.

### Étape 2

Ajoutez de l'eau comme indiqué sur la figure A ou B.

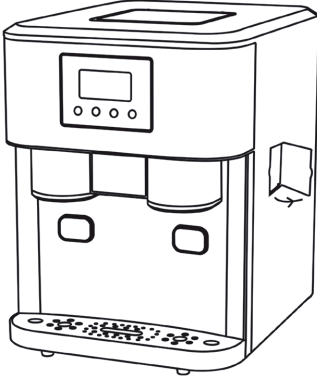
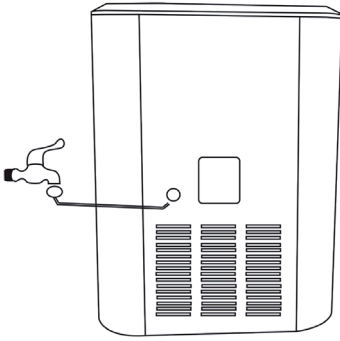
Figure A - apport manuel d'eau	Figure B - branchement sur un robinet
	
<p>Ouvrez la porte du réservoir d'eau et versez directement l'eau. Ne dépassez pas la marque maximale.</p>	

Lorsque l'appareil est en train de fabriquer des glaçons et que l'icône de remplissage en eau s'affiche mais que vous souhaitez fabriquer encore des glaçons, commencez par retirer la glace et ajoutez avec une tasse d'eau pour éviter que le réservoir d'eau ne déborde lorsque la glace fond.

**Étape 3**

Appuyez sur la touche ON/OFF pour allumer et éteindre l'appareil.

**Étape 4**

L'eau est renvoyée automatiquement du bac d'égouttement vers le réservoir.

**Étape 5**

Choisissez la taille de vos glaçons avec les touches SMALL/LARGE.

**Remarque** : si la température est inférieure à 15 °C, il est conseillé de choisir de fabriquer de petits glaçons avec la touche SMALL, tandis que si la température dépasse 30 °C, il est conseillé de choisir la taille LARGE.

**Étape 6**

Au début du cycle de fabrication des glaçons, la glace gèle sur les doigts de l'évaporateur.

**Remarque** : la durée de la fabrication des glaçons dépend des conditions de température.

**Étape 7**

Une fois le cycle de fabrication de glaçons terminé, le plateau d'égouttement bascule vers l'avant. L'eau restante est dirigée vers le réservoir d'eau et les glaçons tombent des doigts de l'évaporateur.

**Étape 8**

En quelques secondes, le plateau d'égouttage bascule et la glace produite lors du cycle précédent est poussée dans le récipient. L'appareil répète maintenant les étapes 4 à 6.

**Étape 9**

Appuyez sur le bouton d'éjection des glaçons pour obtenir des glaçons. L'icône correspondante s'allumera à l'écran.

**Remarque** : placez votre verre directement sous la sortie des glaçons car ils tombent directement. Si les glaçons ont été stockés dans le conteneur pendant une longue période, ils risquent de geler et de coller les uns aux autres, empêchant ainsi la fabrication de nouveaux glaçons. Si c'est le cas, utilisez d'abord la pelle à glace fournie pour décoller les glaçons avant d'appuyer sur la touche.

**Étape 10**

Lorsque vous appuyez sur la touche d'éjection de glace pilée, l'appareil fournit de la glace pilée.

**Remarque** : ne mettez jamais vos doigts dans le broyeur, vous risqueriez de vous blesser.



**Étape 11**

Appuyez sur la touche ON/OFF pour allumer et éteindre l'appareil.

**Étape 12**

Appuyez sur la touche WATER pour obtenir de l'eau.

**Remarque :** si vous voulez obtenir de l'eau froide, la fonction de fabrication de glace doit au moins être activée. Assurez-vous de placer votre verre sous la sortie d'eau avant d'appuyer sur la touche afin qu'elle ne coule pas hors du verre.

**Étape 13**

Si vous souhaitez retirer ou remplacer le tuyau d'admission d'eau ou utiliser le verrouillage d'évacuation, procédez comme suit :

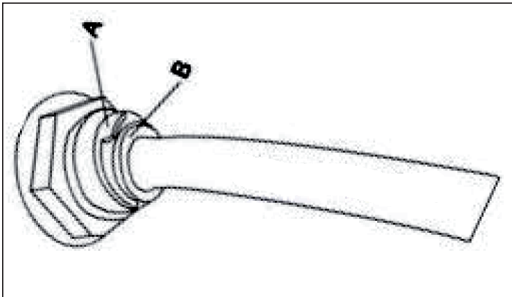

Commencez par retirer la bague bleue (A), puis appuyez sur la bague blanche (B) à l'extérieur. Enfin, retirez le tuyau d'admission d'eau.

---

## NETTOYAGE ET ENTRETIEN

---

- Nettoyez régulièrement l'intérieur, le collecteur de glace, le réservoir d'eau, le seau à glace et l'évaporateur de l'appareil. Pour nettoyer, débranchez le cordon d'alimentation et retirez les glaçons. Utilisez une solution de vinaigre dilué pour nettoyer l'intérieur et l'extérieur de l'appareil. Ne vaporisez jamais de produits chimiques ou de diluants, tels que des acides, de l'essence ou de l'huile, à l'intérieur de l'appareil. Rincez l'appareil à l'eau avant de l'utiliser à nouveau.
- Veillez à ne pas obstruer les ouvertures de ventilation de l'appareil. N'utilisez pas de moyens mécaniques ou autres non recommandés par le fabricant pour accélérer le processus de dégivrage.
- Si vous réutilisez l'appareil après une longue période, il est possible que la pompe à eau ne puisse pas fournir suffisamment en raison de l'air présent dans la conduite d'alimentation. Si tel est le cas, le symbole de manque d'eau s'affiche également. Pour résoudre cette erreur, appuyez sur la touche START. L'appareil fonctionne alors normalement.
- Pour assurer la pureté des glaçons, renouvelez l'eau toutes les 24 heures.
- Si l'appareil ne fonctionne pas en raison d'un manque d'eau, de trop de glace, de manque d'électricité, etc., éteignez l'appareil, attendez trois minutes, puis redémarrez-le.
- Toujours utiliser de l'eau fraîche pour faire des glaçons. Cela vaut aussi bien pour la première utilisation de l'appareil que lorsque vous le réutilisez après une longue période.
- Cet appareil est conçu pour un usage domestique uniquement. L'appareil n'est pas conçu pour une utilisation en extérieur. Si vous devez tout de même l'utiliser à l'extérieur, vérifiez que la fenêtre de visualisation est bien fermée.

## IDENTIFICATION ET RÉOLUTION DES PROBLÈMES

Problème	Cause	Solution possible
Le compresseur ne fonctionne pas comme d'habitude et fait un bruit de bourdonnement.	La tension est inférieure à celle recommandée.	Ne mettez l'appareil hors tension et ne le redémarrez que lorsque la tension est normale.
Le voyant AJOUTER DE L'EAU s'allume.	Pas assez d'eau dans le réservoir.	Remplissez le réservoir d'eau jusqu'à la ligne MAX.
	La pompe est bloquée.	Nettoyez la pompe.
	La pompe est cassée.	Contactez le service client
Les indicateurs du panneau de commande ne s'allument pas.	Pas de courant ou problème avec le fusible.	Branchez ou vérifiez votre boîte à fusibles.
Les glaçons sont trop gros ou les glaçons collent entre eux.	Mauvaise taille de glaçons sélectionnée.	Choisissez de petits glaçons pour les températures froides.
	La glace de la dernière production a été laissée dans le récipient.	Arrêtez immédiatement la production de glaçons et attendez que les glaçons dans le récipient aient fondu.
	L'évaporateur est trop bas.	Glissez un peu l'évaporateur vers le haut.
La glace est produite mais ne se retrouve pas dans le récipient.	La pelle à glace est cassée.	Contactez le service client
Les conditions pour la production de glaçons sont bonnes, mais aucun glaçon n'est produit.	Fuite de liquide de refroidissement / Le système fermé est bloqué.	Contactez le service clientèle.
L'indicateur d'erreur s'allume.	Blocage des glaçons	Retirez la glace sous le bac à glace, redémarrez l'appareil en appuyant sur le bouton ON/OFF.
	Le moteur est cassé.	Contactez le service clientèle.
	La fenêtre témoin est ouverte en cas de forte lumière.	Gardez la fenêtre témoin fermée pendant la fabrication des glaçons.
La machine fonctionne, mais l'eau est plus chaude qu'au démarrage.	L'aimant est défectueux.	Allumez l'appareil pendant 1 minute. Alors arrêtez-le et débranchez-le. Répétez ce processus à nouveau 3 minutes plus tard. Attendez ensuite 5 minutes avant de redémarrer l'appareil.
	L'électrovanne est cassée.	Contactez le service clientèle.
De la glace est produite, mais elle ne tombe pas de l'évaporateur.	L'électrovanne est défectueuse	Contactez le service clientèle.
	La carte mère est défectueuse	Contactez le service clientèle.
La production de glaçons est en cours, mais aucune glace n'est fabriquée.	Il n'y a pas de réfrigérant dans le compresseur.	Contactez le service clientèle.

---

## INFORMATIONS SUR LE RECYCLAGE

---



S'il existe une réglementation pour l'élimination ou le recyclage des appareils électriques et électroniques dans votre pays, ce symbole sur le produit ou sur l'emballage indique que cet appareil ne doit pas être jeté avec les ordures ménagères. Vous devez le déposer dans un point de collecte pour le recyclage des équipements électriques et électroniques. La mise au rebut conforme aux règles protège l'environnement et la santé de vos semblables des conséquences négatives. Pour plus d'informations sur le recyclage et l'élimination de ce produit, veuillez contacter votre autorité locale ou votre service de recyclage des déchets ménagers.

---

## FABRICANT ET IMPORTATEUR (UK)

---

**Fabricant :**

Chal-Tec GmbH, Wallstraße 16, 10179 Berlin, Allemagne.

**Importateur pour la Grande Bretagne :**

Berlin Brands Group UK Limited

PO Box 42

272 Kensington High Street

London, W8 6ND

United Kingdom

**Gentile cliente,**

La ringraziamo per aver acquistato il dispositivo. La preghiamo di leggere attentamente le seguenti istruzioni per l'uso e di seguirle per evitare possibili danni. Non ci assumiamo alcuna responsabilità per danni scaturiti da una mancata osservazione delle avvertenze di sicurezza e da un uso improprio del dispositivo. Scansionare il codice QR seguente, per accedere al manuale d'uso più attuale e per ricevere informazioni sul prodotto.



---

**INDICE**

---

Avvertenze di sicurezza	54
Panoramica del dispositivo e accessori	56
Pannello di controllo	57
Funzione dei tasti	58
Istruzioni per l'installazione	58
Messa in servizio e funzionamento	59
Pulizia e manutenzione	62
Ricerca e correzione degli errori	63
Avviso di smaltimento	64
Produttore e importatore (UK)	64

---

**DATI TECNICI**

---

Codice articolo	10034227, 10035509, 10045278
Alimentazione	220-240 V ~ 50 Hz
Quantità di ghiaccio giornaliera	15-18 kg
Capacità del vano porta ghiaccio	600 g
Refrigerante	R600a
Dimensioni	338 x 451 x 453 mm

---

## AVVERTENZE DI SICUREZZA

---

- Collega il dispositivo solo a prese con messa a terra corrispondenti alla tensione dell'apparecchio.
- Utilizza le maniglie per spostare il dispositivo.
- Posiziona l'apparecchio su una superficie piana.
- Non utilizzare questo dispositivo all'aperto.
- Non utilizzare l'apparecchio in prossimità di una vasca da bagno o di una piscina.
- Scollega l'apparecchio dalla presa di corrente quando non è in uso.
- Non immergere mai il cavo di alimentazione e la spina in acqua o altri liquidi.
- Utilizza esclusivamente gli accessori consigliati dal produttore per questo apparecchio.
- Non collocare l'apparecchio direttamente sotto una presa elettrica.
- Non lasciare che il cavo sporga dal piano di lavoro, dove può essere facilmente tirato dai bambini.
- Non riempire eccessivamente il dispositivo, poiché ciò potrebbe causare cortocircuiti e scosse elettriche.
- Assicurati che il coperchio sia sempre chiuso durante il funzionamento.
- Non estrarre la spina dalla presa per mezzo del cavo, ma afferrala saldamente con la mano per estrarla.
- Utilizza questo dispositivo esclusivamente secondo l'uso previsto. Non ci assumiamo alcuna responsabilità per danni causati dall'inosservanza delle istruzioni e dall'uso improprio del prodotto. Utilizza l'apparecchio solo in ambito domestico.
- Non collegare il dispositivo a un timer o a prese comandate a distanza.
- Non immergere l'apparecchio nell'acqua.
- Se il cavo di alimentazione o la spina sono danneggiati, devono essere sostituiti dal produttore, da un centro di assistenza autorizzato o da personale qualificato.
- Per lo smaltimento dell'apparecchio osserva le norme locali per lo smaltimento di apparecchi a gas infiammabili.
- Non conservare sostanze facilmente infiammabili o esplosive nell'apparecchio.
- Riempi l'apparecchio solo con acqua potabile.
- I bambini a partire dagli 8 anni e le persone con disabilità mentali, fisiche e sensoriali possono utilizzare l'apparecchio solo se precedentemente istruiti in maniera approfondita sulle sue funzioni e sulle precauzioni di sicurezza da parte di un supervisore responsabile e dopo averne compreso i rischi associati.

Questo apparecchio contiene il fluido refrigerante isobutano (R600a), un gas naturale ad alta compatibilità ambientale, ma infiammabile. Pur essendo infiammabile, non danneggia lo strato di ozono e non aumenta l'effetto serra. L'uso di questo refrigerante comporta un livello di rumorosità del dispositivo leggermente superiore. Oltre al rumore del compressore, potrebbe essere percepibile il fluire del refrigerante. Ciò è inevitabile e non ha alcun effetto negativo sulle prestazioni del dispositivo. Durante il trasporto, presta particolare attenzione a non danneggiare il circuito frigorifero. Eventuali perdite di refrigerante possono causare irritazione agli occhi.

**ATTENZIONE**

Pericolo dovuto a fuoco/materiali infiammabili. Osserva le norme locali per lo smaltimento di apparecchi contenenti refrigeranti e gas infiammabili.

- Mantieni le aperture di ventilazione dell'apparecchio libere da ostacoli.
- Non danneggiare il circuito frigorifero.
- Non utilizzare dispositivi meccanici o altri mezzi per accelerare lo sbrinamento o la formazione del ghiaccio.
- Non utilizzare altri tipi di apparecchi elettrici all'interno della macchina per cubetti di ghiaccio.

**Avvertenze speciali**

- Nel posizionare il dispositivo, assicurati che il cavo di alimentazione non sia schiacciato o danneggiato.
- Assicurati che non ci siano prese multiple o alimentatori sul retro del dispositivo.

Per evitare la contaminazione degli alimenti, segui le istruzioni riportate di seguito:

- Pulisci regolarmente le superfici a contatto con gli alimenti. Pulisci regolarmente lo scarico dell'acqua.
- Se l'apparecchio contiene un serbatoio dell'acqua è necessario pulirlo, se questo non è stato utilizzato per almeno 48 ore. Se non è stata rimossa l'acqua per almeno cinque giorni è necessario sciacquare il serbatoio.

**AVVERTENZA**



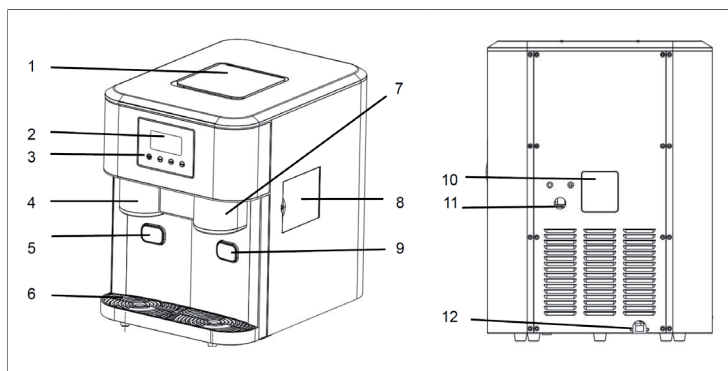

Durante l'uso, la manutenzione e lo smaltimento del dispositivo, presta attenzione al simbolo a sinistra, presente sul retro dell'unità o sul compressore. Questo simbolo avverte di possibili incendi. Nei condotti del fluido frigorifero e nel compressore sono presenti sostanze infiammabili. Tieni l'apparecchio lontano da possibili fonti di incendio durante l'uso, la manutenzione e lo smaltimento.

## PANORAMICA DEL DISPOSITIVO E ACCESSORI





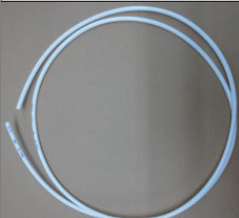









1	Finestrella di controllo	7	Uscita del ghiaccio
2	Schermo LCD	8	Sportello del serbatoio dell'acqua
3	Pannello di controllo	9	Pulsante di uscita dei cubetti di ghiaccio
4	Uscita dell'acqua e del ghiaccio tritato	10	Targhetta
5	Pulsante di uscita del ghiaccio tritato	11	Foro d'ingresso dell'acqua
6	Vaschetta raccogli gocce	12	Cavo di alimentazione

### Accessori in dotazione

Tappi (x1)	Connettore (x1)	
		
Tubi di riempimento dell'acqua (x1)	Misurino (x1)	Paletta per ghiaccio (x1)
		



## PANNELLO DI CONTROLLO

    	 
	<p>Errore. Spegni l'apparecchio e stacca la spina dalla presa di corrente. Riavvia il dispositivo. Se il simbolo riappare, contatta il servizio clienti.</p>
	<p>Contenitore del ghiaccio pieno.</p>
	<p>Livello troppo basso di acqua nel serbatoio. Riempi il serbatoio d'acqua.</p>
	<p>Il dispositivo non è in modalità erogazione del ghiaccio.</p>
	<p>L'acqua viene rilasciata.</p>
	<p>Produzione di cubetti di ghiaccio. Se c'è una S in alto a destra del simbolo, si fanno piccoli cubetti di ghiaccio. Se c'è una L in basso a destra del simbolo, si fanno grandi cubetti di ghiaccio.</p>
	<p>Produzione di ghiaccio tritato.</p>

## FUNZIONE DEI TASTI

	
Tasto	Funzione
WATER (acqua)	Premi questo pulsante per ottenere acqua fredda. Per questa modalità deve prima essere attivata la modalità ghiaccio.
SMALL/LARGE (piccolo/grande)	Premi il pulsante SMALL per ottenere cubetti di ghiaccio piccoli e il pulsante LARGE per ottenere cubetti di ghiaccio grandi.
ON/OFF (accensione/ spegnimento)	Premi questo pulsante per accendere o spegnere il dispositivo.

## ISTRUZIONI PER L'INSTALLAZIONE

- Durante il trasporto, l'angolo di inclinazione del corpo del dispositivo non deve superare i 45°. Non capovolgere l'unità per non danneggiare il compressore e la guarnizione.
- Rimuovi tutti i materiali di imballaggio e controlla attentamente che l'apparecchio sia in buone condizioni e che non vi siano danni all'apparecchio, alla spina o al cavo di alimentazione.
- Il dispositivo deve essere posizionato orizzontalmente su una superficie piana. Per garantire un'adeguata ventilazione, è necessario mantenere una distanza minima di 150 mm tra le pareti (o altri oggetti) e la parte superiore, posteriore e laterale dell'apparecchio. Non installare l'apparecchio in prossimità di forni, termosifoni o altre fonti di calore.
- Dopo aver installato il dispositivo è necessario attendere 2 ore prima di utilizzarlo e lasciare il coperchio frontale aperto per almeno 2 ore.
- Accertati che la tensione indicata sulla targhetta indicatrice corrisponda alla tensione di rete.
- L'uso di acqua distillata non è consentito per questo apparecchio. Si consiglia l'uso di acqua liscia.
- Tieni chiusa la finestrella di controllo durante la formazione del ghiaccio.

## MESSA IN SERVIZIO E FUNZIONAMENTO

### Primo passaggio

Inserisci la spina dell'apparecchio nella presa di corrente.

### Secondo passaggio

Aggiungi dell'acqua come mostrato nella figura A o nella figura B.

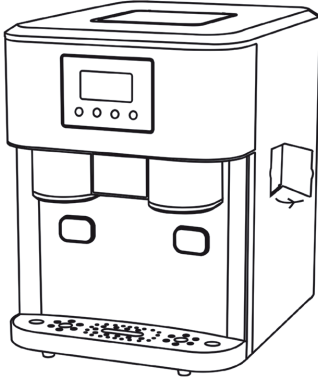
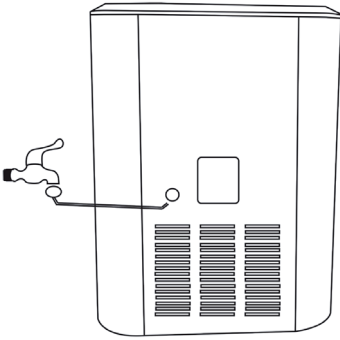
Figura A: aggiunta manuale dell'acqua	Figura B: collegamento al rubinetto
	
<p>Apri lo sportello del contenitore dell'acqua e riempilo direttamente. Assicurati che il contrassegno di riempimento massimo non venga superato.</p>	

Se la macchina è in fase di produzione dei cubetti di ghiaccio e viene visualizzata l'icona di ricarica dell'acqua, ma si desidera produrre più cubetti di ghiaccio, rimuovi prima il ghiaccio e poi aggiungi una tazza d'acqua per evitare che il serbatoio dell'acqua trabocchi quando il ghiaccio si scioglie.

**Terzo passaggio**

Premi il tasto ON/OFF per spegnere l'apparecchio.

**Quarto passaggio**

L'acqua viene automaticamente reimmessa nel serbatoio dell'acqua dalla vaschetta di raccolta.

**Quinto passaggio**

Usa i pulsanti SMALL/LARGE per selezionare la dimensione desiderata dei cubetti di ghiaccio.

**Nota:** se la temperatura è inferiore a 15°C, è consigliata la selezione della dimensione SMALL; se la temperatura è superiore a 30°C, si raccomanda la selezione della dimensione LARGE.

**Sesto passaggio**

All'inizio del ciclo di produzione dei cubetti di ghiaccio, il ghiaccio viene congelato sulle estremità dell'evaporatore.

**Nota:** la durata della produzione dei cubetti di ghiaccio dipende dalla temperatura ambiente.

**Settimo passaggio**

Una volta completato il ciclo di produzione dei cubetti di ghiaccio, la vaschetta raccogli gocce si inclina in avanti. L'acqua rimanente viene reimmessa nel serbatoio e i cubetti di ghiaccio cadono dalle estremità dell'evaporatore.

**Ottavo passaggio**

Dopo pochi secondi, la vaschetta raccogli gocce si inclina verso il basso e il ghiaccio prodotto nel ciclo precedente viene spinto nel contenitore. Il dispositivo ripete quindi i passaggi 4-6.

**Nono passaggio**

Premi il pulsante di uscita dei cubetti di ghiaccio per ottenere i cubetti di ghiaccio. L'icona corrispondente si illumina sullo schermo.

**Nota:** posiziona il bicchiere direttamente sotto l'uscita dei cubetti di ghiaccio, poiché questi cadono direttamente. Se i cubetti di ghiaccio dovessero rimanere a lungo nel contenitore, questi potrebbero congelarsi e attaccarsi, impedendone l'erogazione. In questo caso, utilizza prima la paletta in dotazione per separare i cubetti di ghiaccio e poi premi il pulsante.

**Decimo passaggio**

Premendo il tasto di uscita di ghiaccio tritato, il dispositivo emetterà ghiaccio tritato.

**Nota:** non mettere mai le dita nel frantumatore, altrimenti potrebbero ferirsi.

**Undicesimo passaggio**

Premi il tasto ON/OFF per spegnere l'apparecchio.

**Dodicesimo passaggio**

Premere il pulsante WATER per ottenere dell'acqua.

**Nota:** se desideri ottenere acqua fredda, è necessario arrivare la funzione di produzione di ghiaccio. Prima di premere il pulsante, assicurati di posizionare il bicchiere sotto l'uscita dell'acqua in modo che questa non si versi.

**Tredicesimo passaggio**

Se desideri rimuovere o sostituire il tubo di riempimento dell'acqua o inserire il blocco di scarico, procedi come segue:

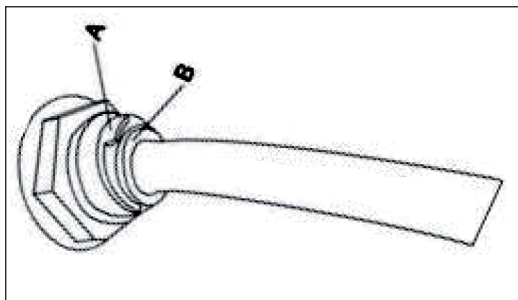

Rimuovi prima l'anello blu (A) e poi premi l'anello bianco (B) all'esterno. Per ultimo rimuovi il tubo di riempimento dell'acqua.

---

## PULIZIA E MANUTENZIONE

---

- Pulisci regolarmente l'interno, il raccogliatore del ghiaccio, il contenitore dell'acqua, la paletta e l'evaporatore dell'apparecchio. Prima di procedere alla pulizia, scollega la spina di rete dalla presa e rimuovi i cubetti di ghiaccio. Utilizza una soluzione di aceto diluito con acqua per pulire l'interno e l'esterno dell'apparecchio. Non spruzzare mai sostanze chimiche o diluenti, come acidi, benzina o olio, all'interno dell'apparecchio. Sciacqua l'apparecchio con acqua prima di riutilizzarlo.
- Assicurati che le aperture di ventilazione dell'apparecchio non siano bloccate. Non utilizzare dispositivi meccanici o altri mezzi non raccomandati dal produttore per accelerare il processo di sbrinamento.
- Se l'apparecchio non viene utilizzato per un lungo periodo di tempo, la pompa dell'acqua potrebbe non essere in grado di pompare acqua sufficiente a causa dell'aria nella linea di alimentazione idrica. In questo caso, viene visualizzato il simbolo di livello troppo basso dell'acqua. Per correggere questo errore, premi il pulsante START. Il dispositivo funzionerà quindi normalmente.
- Per garantire la purezza dei cubetti di ghiaccio, l'acqua deve essere cambiata ogni 24 ore.
- Se l'apparecchio non funziona a causa di mancanza d'acqua, troppo ghiaccio, mancanza di corrente, ecc., è necessario spegnere l'apparecchio, attendere tre minuti e poi riavviarlo.
- Utilizza sempre dell'acqua potabile per produrre i cubetti di ghiaccio. Questo vale anche per il primo utilizzo e per il riutilizzo dell'apparecchio dopo molto tempo.
- Questo apparecchio è stato progettato esclusivamente per l'uso domestico. Non adatto per l'uso all'aperto. Se dovessi comunque utilizzarlo all'aperto, assicurati che la finestrella di controllo sia chiusa.

## RICERCA E CORREZIONE DEGLI ERRORI

Problema	Causa	Possibile soluzione
Il compressore non funziona come al solito ed emette un rumore ronzante.	La tensione è più bassa del livello consigliato.	Spegnere il dispositivo e riavviarlo quando la tensione torna a un livello normale.
Si accende l'indicazione AGGIUNGERE ACQUA.	Non c'è acqua a sufficienza nel serbatoio.	Riempire il serbatoio d'acqua fino all'indicazione MAX.
	La pompa è bloccata.	Pulire la pompa.
	La pompa è guasta.	Rivolgersi al servizio di assistenza ai clienti.
Le indicazioni sul pannello di controllo non si accendono.	Non c'è corrente o c'è un problema con il fusibile.	Inserire la spina o controllare il quadro elettrico.
I cubetti sono troppo grossi o si attaccano l'uno all'altro.	È stata selezionata la dimensione sbagliata per i cubetti.	Selezionare la dimensione piccola in caso di basse temperature.
	È stato lasciato ghiaccio del ciclo precedente nel contenitore.	Arrestare la produzione di cubetti e attendere che i cubetti nel contenitore si sciolgano.
	Il vaporizzatore è troppo basso.	Spingere il vaporizzatore leggermente verso l'alto.
Viene prodotto ghiaccio, ma non finisce nel contenitore.	La pala del ghiaccio è guasta.	Rivolgersi al servizio di assistenza ai clienti.
Le condizioni di produzione del ghiaccio sono buone, ma non vengono prodotti cubetti.	Perdita di refrigerante./Il sistema chiuso è bloccato.	Contattare il servizio di assistenza ai clienti.
L'indicazione di errore si accende.	Blocco dei cubetti	Rimuovere il ghiaccio in fondo al contenitore e riavviare il dispositivo con ON/OFF.
	Il motore è rotto.	Contattare il servizio di assistenza ai clienti.
	La finestrella è aperta con forte irraggiamento di luce.	Tenere la finestrella chiusa durante la produzione di cubetti.
Il dispositivo funziona, ma l'acqua è più calda che all'inizio.	Il magnete è difettoso.	Accendere il dispositivo per 1 minuto. Arrestarlo e staccare la spina. Ripetere la procedura di nuovo dopo 3 minuti. Attendere poi 5 minuti prima di riavviare il dispositivo.
	La valvola magnetica è guasta.	Contattare il servizio di assistenza ai clienti.
Viene prodotto ghiaccio, ma non cade dal vaporizzatore.	La valvola magnetica è guasta.	Contattare il servizio di assistenza ai clienti.
	La scheda stampata principale è difettosa.	Contattare il servizio di assistenza ai clienti.
La produzione di ghiaccio è in corso, ma non vengono prodotti cubetti.	Non c'è refrigerante nel compressore.	Contattare il servizio di assistenza ai clienti.

---

## AVVISO DI SMALTIMENTO

---



Se nel proprio paese si applicano le regolamentazioni inerenti lo smaltimento di dispositivi elettrici ed elettronici, questo simbolo sul prodotto o sulla confezione segnala che questi prodotti non possono essere smaltiti con i rifiuti normali e devono essere portati a un punto di raccolta di dispositivi elettrici ed elettronici. Grazie al corretto smaltimento dei vecchi dispositivi si tutela il pianeta e la salute delle persone da possibili conseguenze negative. Informazioni riguardanti il riciclo e lo smaltimento di questi prodotti si ottengono presso l'amministrazione locale oppure il servizio di gestione dei rifiuti domestici.

---

## PRODUTTORE E IMPORTATORE (UK)

---

**Produttore:**

Chal-Tec GmbH, Wallstraße 16, 10179 Berlino, Germania.

**Importatore per la Gran Bretagna:**

Berlin Brands Group UK Limited

PO Box 42

272 Kensington High Street

London, W8 6ND

United Kingdom



**Geachte klant,**

gefelicitteerd met de aanschaf van dit apparaat. Lees de hierna volgende handleiding aandachtig door en volg de instructies op om schade te voorkomen. Voor schade veroorzaakt door het niet in acht nemen van de instructies of door onjuist gebruik nemen wij geen verantwoordelijkheid. Scan de QR code voor toegang tot de meest actuele gebruikershandleiding en voor meer informatie rondom het artikel.



---

## INHOUDSOPGAVE

---

Veiligheidsinstructies	66
Overzicht apparaat en accessoires	68
Bedieningspaneel	69
Toetsenfuncties	70
Installatietips	70
Ingebruikname en bediening	71
Reiniging en onderhoud	74
Problemen en oplossingen	75
Instructies voor afvoer	76
Fabrikant & importeur (UK)	76

---

## TECHNISCHE GEGEVENS

---

Artikelnummer	10034227, 10035509, 10045278
Stroomvoorziening	220-240 V ~ 50 Hz
Hoeveelheid ijs per dag	15-18 kg
Capaciteit ijsvak	600 g
Koelmiddel	R600a
Afmetingen	338 x 451 x 453 mm

---

## VEILIGHEIDSINSTRUCTIES

---

- Sluit het apparaat alleen aan op gearde stopcontacten waarvan de aangegeven spanning overeenkomt met die van het apparaat.
- Gebruik de handgrepen om het toestel te verplaatsen.
- Plaats het apparaat op een stabiele, vlakke ondergrond.
- Gebruik het apparaat alleen binnenshuis.
- Gebruik het apparaat niet nabij een badkuip of zwembad.
- Neem de stekker uit het stopcontact wanneer u het apparaat niet gebruikt.
- Dompel de stroomkabel en de stekker nooit onder in water of andere vloeistoffen.
- Gebruik alleen accessoires die uitdrukkelijk door de fabrikant voor dit toestel worden aanbevolen.
- Plaats het apparaat niet direct onder een stopcontact.
- Laat de stroomkabel niet van het werkblad hangen, zodat kinderen er niet aan kunnen trekken.
- Vul het toestel niet te vol, anders kunnen kortsluiting en elektrische schokken optreden.
- Zorg ervoor dat het deksel tijdens het gebruik altijd gesloten is.
- Trek de stekker niet aan de kabel uit het stopcontact, maar houdt hem met de hand vast.
- Gebruik dit apparaat alleen voor het doel waarvoor het bestemd is. Voor schade, veroorzaakt door het niet in acht nemen van de instructies of door onjuist gebruik, nemen wij geen verantwoordelijkheid. Gebruik het apparaat alleen in het huishouden.
- Sluit het apparaat niet op een externe timer of op een op afstand gestuurd stopcontact aan.
- Dompel het apparaat niet in water of andere vloeistof(fen) onder.
- Wanneer de stroomkabel of stekker beschadigd is moet die door de fabrikant, een geautoriseerd bedrijf of een gelijkwaardig gekwalificeerd persoon worden vervangen.
- Volg bij het afvoeren van het apparaat de plaatselijke voorschriften voor apparaten die ontvlambaar gas bevatten.
- Bewaar geen licht ontvlambare of explosieve stoffen in het toestel.
- Vul het apparaat alleen met drinkwater.
- Kinderen vanaf 8 jaar en personen met een beperkte lichamelijke, sensorische en/of geestelijke gezondheid mogen het apparaat alleen gebruiken wanneer ze van tevoren door een voor hen verantwoordelijke persoon uitvoerig met de functies en veiligheidsinstructies van het apparaat vertrouwd zijn gemaakt en die hieraan verbonden risico's begrijpen.

Dit apparaat bevat het koelmiddel methylpropan (R600a), een natuurlijk, milieuvriendelijk gas, maar desondanks brandbaar. Hoewel het brandbaar is beschadigt het de ozonlaag niet en versterkt niet het broeikas-effect. Het gebruik van dit koelmiddel leidt echter tot een wat hogere geluidsontwikkeling van het apparaat. Naast het geluid van de compressor kunt u ook het koelmiddel horen stromen. Dit is onvermijdelijk en heeft geen negatief effect

op de werking van het apparaat. Wees voorzichtig tijdens het vervoeren om te voorkomen dat het koelcircuit beschadigt. Lekkage van het koelmiddel kan de ogen irriteren.



#### **WAARSCHUWING**

Gevaar door brand/brandbare materialen. Neem de plaatselijke voorschriften in acht voor de afvoer van apparaten met ontvlambare koelmiddelen en gassen.

- Houd de ventilatieopeningen in de behuizing van het toestel vrij van obstakels.
- Beschadig het koelcircuit niet.
- Gebruik geen mechanische apparaten of andere middelen om het ontdooiproces of het ijsvormingsproces te versnellen.
- Gebruik geen andere elektrische apparaten in de ijsblokjesmachine.

#### **Bijzondere aanwijzingen**

- Let er bij de positionering van het apparaat op dat de stroomkabel niet klem komt te zitten of beschadigd is.
- Let erop dat er geen meervoudige contactdoos of stroomkabels aan de achterkant van het apparaat zitten.

Om besmetting van levensmiddelen te voorkomen neemt u a.u.b. de volgende aanwijzingen in acht:

- Reinig regelmatig de oppervlaktes die met levensmiddelen in aanraking komen. Reinig regelmatig de waterafvoer.
- Als het apparaat een waterreservoir heeft, reinigt u dit als het apparaat 48 uur niet is gebruikt. Spoel de tank uit als er gedurende 5 dagen geen water is getapt.



#### **WAARSCHUWING**



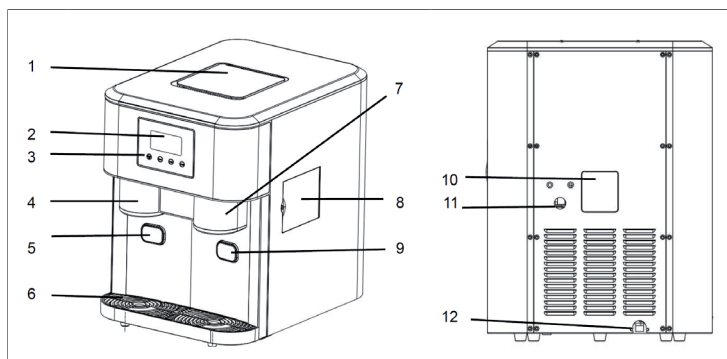

Let bij gebruik, onderhoud en afvoer van het apparaat op het symbool hier links dat zich achterop of op de compressor van het apparaat bevindt. Dit symbool waarschuwt voor mogelijk brandgevaar. In de koelmiddelleidingen en de compressor zijn brandbare stoffen aanwezig. Houdt het apparaat bij gebruik, onderhoud en afvoer ver van vuurbronnen.

## OVERZICHT APPARAAT EN ACCESSOIRES



1	Kijkvenster	7	Ijsafvoer
2	LC display	8	Deur watertank
3	Bedieningspaneel	9	Afgifte van ijsblokjes
4	Crushed Ice en waterafvoer	10	Typeplaatje
5	Afgifte van crushed ice	11	Wateraanvoer
6	Lekbak	12	Stroomkabel

### Inbegrepen accessoires

Stop (x1)	Verbindingsstuk (x1)	
		
Vulpijp (x1)	Maatbeker (x1)	Ijsschep (x1)
		

## BEDIENINGSPANEEL

				
	S M L			
	Storing. Schakel het apparaat uit en neem de stekker uit het stopcontact. Zet het apparaat opnieuw aan. Als het symbool opnieuw verschijnt, neemt u contact op met de klantenservice.			
	Ijsemmer vol.			
	Er zit te weinig water in de watertank. Vul de watertank.			
	Het apparaat staat in de ijsblokjesafgifte-modus.			
	Er loopt water uit.			
	Ijsblokjesproductie. Wanneer rechtsboven een S wordt afgebeeld, worden er kleine ijsblokjes geproduceerd. Wanneer rechts onderin een L wordt afgebeeld, worden er grote ijsblokjes geproduceerd.			
	Crushed ice wordt geproduceerd.			

## TOETSENFUNCTIES

	
Toets	Functie
WATER	Om koud water te krijgen, drukt u op deze toets. Hiervoor moet eerst de ijsfunctie worden geactiveerd.
SMALL/ LARGE (klein/groot)	Druk op de toets SMALL om kleine ijsblokjes te produceren en op de toets LARGE om grote ijsblokjes te produceren.
ON/OFF (Aan/Uit)	Druk op deze toets om het apparaat aan of uit te zetten.

## INSTALLATIETIPS

- Tijdens het transport mag de hellingshoek van de corpus van het toestel niet meer dan 45° bedragen. Draai het apparaat niet ondersteboven, want dan kunnen de compressor en de dichting stuk gaan.
- Verwijder al het verpakkingsmateriaal, controleer zorgvuldig of het toestel in goede staat is en of er geen schade is aan het toestel, de stekker en de stroomkabel.
- Het toestel moet horizontaal op een vlakke ondergrond worden geplaatst. Om voor voldoende ventilatie te zorgen moeten aan de boven-, achter- en zijkanten van het toestel een minimumafstand van 150 mm tot muren e.d. worden aangehouden. Installeer het apparaat niet in de buurt van kachels, verwarmingstoestellen of andere warmtebronnen.
- Wacht na het plaatsen 2 uur voordat u het apparaat in gebruik neemt en laat de voorste klep minstens 2 uur open staan.
- Verzeker uzelf ervan dat de spanning op het typeplaatje overeenkomt met de spanning van het stopcontact.
- Het gebruik van gedestilleerd water is voor dit apparaat niet toegestaan. Wij bevelen het gebruik van natuurlijk koolzuurvrij water aan.
- Houd het kijkvenster gesloten tijdens de ijsproductie.

## INGEBRUIKNAME EN BEDIENING

### Stap 1

Steek de stekker in het stopcontact.

### Stap 2

Voeg water toe zoals weergegeven in afbeelding A of afbeelding B.

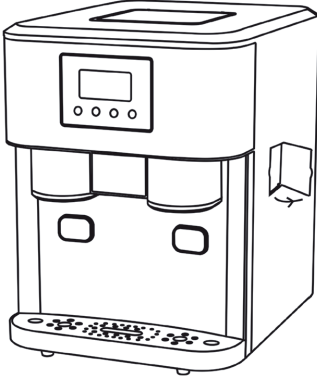
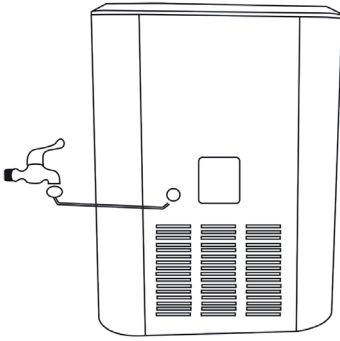
Afbeelding A - Handmatig water toevoegen	Afbeelding B - Aansluiting op de waterkraan
	
<p>Open de deur van het waterreservoir en vul direct met water. Zorg ervoor dat de maximum markering niet wordt overschreden.</p>	

Wanneer het apparaat bezig is met het produceren van ijsblokjes en het symbool voor het bijvullen van water wordt weergegeven, maar u nog meer ijsblokjes wilt maken, verwijdert u eerst het ijs en vult u opnieuw met een kopje water om te voorkomen dat het waterreservoir overloopt wanneer het ijs smelt.

**Stap 3**

Druk op de ON/OFF toets om het toestel aan/uit te zetten.

**Stap 4**

Het water wordt vanuit de lekbak automatisch teruggevoerd naar de watertank.

**Stap 5**

Selecteer het gewenste formaat van de ijsblokjes door op de SMALL/LARGE toetsen te drukken.

**TIP:** Wanneer de temperatuur lager is dan 15°C, wordt het formaat SMALL aanbevolen, wanneer de temperatuur hoger is dan 30°C, wordt het formaat LARGE aanbevolen.

**Stap 6**

Aan het begin van de ijsproductiecyclus wordt het ijs op de buisjes van de verdamper bevroren.

**Opmerking:** De duur van de ijsblokjesproductie is afhankelijk van de omringende temperatuur.

**Stap 7**

Zodra de productiecyclus van de ijsblokjes is voltooid, kantelt de lekbak naar voren. Het resterende water wordt teruggevoerd naar de watertank en de ijsblokjes vallen van de buisjes van de verdamper.

**Stap 8**

Binnen enkele seconden kantelt de lekbak omlaag en wordt het in de vorige cyclus gemaakte ijs in de bak gedrukt. Het apparaat herhaalt nu stap 4 - 6.

**Stap 9**

Druk op de afgifteknoop om ijsblokjes te krijgen. Het bijbehorende symbool brandt op het beeldscherm.

**Tip:** Plaats uw glas direct onder de afgifteplaats, want ze vallen ze er direct uit. Wanneer de ijsblokjes lang in de bak zijn bewaard, kunnen ze bevroren en aan elkaar gaan kleven, waardoor ze er niet uit kunnen vallen. Wanneer dit gebeurt, gebruik dan eerst de inbegrepen ijsschep om de ijsblokjes van elkaar te scheiden voordat u op de knop drukt.

**Stap 10**

Wanneer u op de Crushed Ice toets drukt, geeft de machine crushed ice.

**Let op!** Steek nooit uw vingers in de crusher, anders kunt u gewond raken.



**Stap 11**

Druk op de ON/OFF toets om het toestel uit te zetten.

**Stap 12**

Druk op de WATER knop om water te krijgen.

**Let op!** Als u koud water wilt, moet in ieder geval de ijsproductiefunctie zijn geactiveerd. Zorg ervoor dat u uw glas onder de waterafvoer plaatst voordat u op de knop drukt, zodat het niet naast het glas loopt.

**Stap 13**

Wanneer u de vulpijp wilt verwijderen of vervangen of de afvoerblokkade wilt plaatsen, gaat u als volgt te werk:

Verwijder eerst de blauwe ring (A) en druk dan de witte ring (B) aan de buitenkant

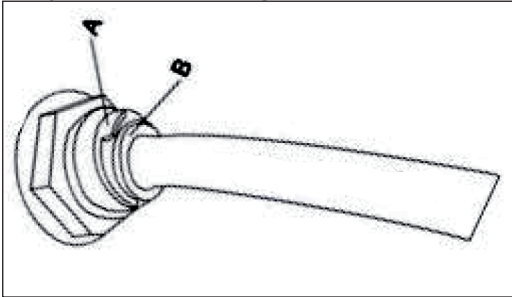

aan. Verwijder als laatste de vulpijp.

---

## REINIGING EN ONDERHOUD

---

- Maak de binnenkant, de ijsemmer, de watertank, de ijsschep en de verdamer van het apparaat regelmatig schoon. Neem eerst de stekker uit het stopcontact en verwijder de ijsblokjes voordat u met het schoonmaken begint. Gebruik een met water verdunde azijnoplossing om de binnenkant en de buitenkant van het apparaat schoon te maken. Spuit nooit chemicaliën of verdunningsmiddelen, zoals zuren, benzine of olie, in het toestel. Spoel het toestel met water alvorens het opnieuw te gebruiken.
- Let erop dat de ventilatieopeningen van het apparaat niet geblokkeerd zijn. Gebruik geen mechanische apparaten of andere middelen, die niet door de fabrikant worden aanbevolen, om het ontdooiproces te versnellen.
- Wanneer het toestel pas na langere tijd weer wordt gebruikt, is het mogelijk dat de waterpomp niet voldoende water kan leveren door lucht in de watertoevoer. Wanneer dit het geval is, wordt ook het symbool voor te weinig water weergegeven. Om deze fout te corrigeren, drukt u op de START toets. Het apparaat werkt dan weer als vanouds.
- Om de zuiverheid van de ijsblokjes te garanderen, moet het water om de 24 uur worden ververs.
- Wanneer het apparaat niet werkt door gebrek aan water, teveel ijs, geen stroom, enz, schakelt u het uit, wacht drie minuten en zet het dan opnieuw aan.
- Gebruik altijd vers water om ijsblokjes te maken. Dit geldt zowel bij de eerste installatie als wanneer u het toestel na langere tijd weer gebruikt.
- Dit apparaat is uitsluitend bestemd voor huishoudelijk gebruik. Het apparaat is niet bestemd voor gebruik buitenshuis. Wanneer het toch buiten moet worden gebruikt, zorg er dan voor dat het kijkvenster gesloten is.

## PROBLEMEN EN OPLOSSINGEN

Probleem	Oorzaak	Mogelijke oplossingen
De compressor draait niet zoals gewoonlijk en maakt een zoemend geluid.	De spanning is lager dan aanbevolen.	Schakel het toestel uit en start het pas weer op wanneer de spanning normaal is.
De WATER TOEVOEGEN indicator licht op.	Onvoldoende water in de tank.	Vul de tank met water tot aan de MAX-lijn.
	De pomp is geblokkeerd.	Reinig de pomp.
	De pomp is stuk.	Neem contact op met de klantenservice.
De indicators op het bedieningspaneel lichten niet op.	Geen stroom of probleem met de zekering.	Steek de stekker erin of controleer de zekeringkast.
De ijsblokjes zijn te groot of het ijs plakt aan elkaar.	Verkeerd formaat ijsblokjes gekozen.	Kies kleine ijsblokjes bij koude temperaturen.
	Ijs van de laatste productie werd in de container gelaten.	Stop de ijsblokjesproductie onmiddellijk en wacht tot de ijsblokjes in de container gesmolten zijn.
	De verdampers staat te laag.	Duw de verdampers een beetje omhoog.
Er wordt ijs geproduceerd, maar dat komt niet in de houder terecht.	De ijschep is stuk.	Neem contact op met de klantenservice.
De omstandigheden voor de productie van ijsblokjes zijn correct, maar er worden geen ijsblokjes geproduceerd.	Koelvlloeistof lekt/ Het gesloten systeem wordt geblokkeerd.	Neem contact op met de klantenservice.
De foutweergave licht op.	Ijsblokjesblokkade	Verwijder het ijs onder de ijscontainer en start het apparaat opnieuw door op de ON/OFF toets te drukken.
	De motor is stuk.	Neem contact op met de klantenservice.
	Het kijkvenster is bij sterk licht open.	Houd het kijkvenster gesloten tijdens de ijsproductie.
De machine loopt, maar het water is warmer dan in het begin.	De magneet is defect.	Zet het toestel gedurende 1 minuut aan. Zet het dan uit en haal de stekker eruit. Herhaal dit proces na 3 minuten nog een keer. Wacht vervolgens 5 minuten voordat u het toestel opnieuw opstart.
	Het magneetventiel is kapot.	Neem contact op met de klantenservice.
Er wordt ijs geproduceerd, maar het valt niet uit de verdampers.	Het magneetventiel is kapot.	Neem contact op met de klantenservice.
	Het moederbord is defect	Neem contact op met de klantenservice.
De productie van ijsblokjes loopt, maar er wordt geen ijs geproduceerd.	Er zit geen koelmiddel in de compressor.	Neem contact op met de klantenservice.

---

## INSTRUCTIES VOOR AFVOER

---



Wanneer in uw land een wettelijke regeling geldt voor het afvoeren van elektrische en elektronische apparaten, wijst dit symbool, op het product zelf of op de verpakking, erop dat het betreffende product niet met het huisvuil afgevoerd mag worden. In plaats daarvan dient het naar een centraal depot voor het recyclen van elektrische en elektronische apparaten te worden gebracht. Door het afval volgens de voorschriften af te voeren beschermt u het milieu en de gezondheid van uw medemensen tegen negatieve consequenties. Informatie over recycling en het afvoeren van dit product ontvangt u van uw gemeente of van uw plaatselijke grondstoffen- en afvaldienst.

---

## FABRIKANT & IMPORTEUR (UK)

---

**Fabrikant:**

Chal-Tec GmbH, Wallstraße 16, 10179 Berlijn, Duitsland.

**Importeur voor Groot-Brittannië:**

Berlin Brands Group UK Limited

PO Box 42

272 Kensington High Street

London, W8 6ND

United Kingdom









**KLARSTEIN**