

EISZEIT

Eiswürfelmaschine
Ice Cube Maker
Máquina de hielo
Machine à glaçons
Macchina per cubetti di ghiaccio

10033478...10046160



COOKINGCO
OOKINGCOO
KINGCOOKIN
INGCOOKING
COOKINGCO
OOKINGCOO
KINGCOOKIN
INGCOOKING

KLARSTEIN

www.klarstein.com

Sehr geehrter Kunde,

wir gratulieren Ihnen zum Erwerb Ihres Gerätes. Lesen Sie die folgenden Hinweise sorgfältig durch und befolgen Sie diese, um möglichen Schäden vorzubeugen. Für Schäden, die durch Missachtung der Hinweise und unsachgemäßen Gebrauch entstehen, übernehmen wir keine Haftung. Scannen Sie den folgenden QR-Code, um Zugriff auf die aktuellste Bedienungsanleitung und weitere Informationen rund um das Produkt zu erhalten.



INHALTSVERZEICHNIS

Sicherheitshinweise 4

Geräteübersicht 5

Einzelteile 6

Bedienfeld und Anzeigen 7

Inbetriebnahme und Bedienung 8

Reinigung und Pflege 10

Fehlersuche und Fehlerbehebung 10

Spezielle Entsorgungshinweise für Verbraucher in Deutschland 12

Hinweise zur Entsorgung 14

Hersteller & Importeur (UK) 14

English 15

Français 25

Español 35

Italiano 45

TECHNISCHE DATEN

Artikelnummer	10033478, 10046160
Stromversorgung	220-240 V ~ 50/60 Hz
Wassertankkapazität	3 L
Eiswürfelmenge	10-15 kg / 24 h

SICHERHEITSHINWEISE

- Schließen Sie das Gerät nur an geerdete Steckdosen an, die der Spannung des Geräts entsprechen.
- Wenn Sie das Gerät bewegen benutzen Sie die Griffe.
- Stellen Sie das Gerät auf einen ebenen Untergrund.
- Benutzen Sie das Gerät nur in Innenräumen.
- Benutzen Sie das Gerät nicht in der Nähe einer Badewanne oder eines Swimmingpools.
- Ziehen Sie den Stecker aus der Steckdose wenn Sie das Gerät nicht benutzen.
- Tauchen Sie das Netzkabel und den Stecker niemals in Wasser oder andere Flüssigkeiten.
- Benutzen Sie nur Zubehör, das vom Hersteller ausdrücklich für dieses Gerät empfohlen wird.
- Stellen Sie das Gerät nicht direkt unter einer Steckdose auf.
- Lassen Sie das Netzkabel nicht von der Arbeitsfläche hängen, damit Kinder nicht daran ziehen können.
- Überfüllen Sie das Gerät nicht, andernfalls kann es zu Kurzschlüssen und Stromschlägen kommen.
- Achten Sie darauf, dass der Deckel während des Betriebs immer geschlossen ist.
- Ziehen sie den Stecker nicht am Kabel aus der Steckdose, sondern halten Sie ihn beim Abziehen mit der Hand fest.
- Für Schäden, die durch Missachtung der Hinweise und unsachgemäßen Gebrauch entstehen, übernehmen wir keine Haftung.
- Benutzen Sie das Gerät nur im Haushalt.
- Schließen Sie das Gerät nicht an eine Zeitschaltuhr oder ferngesteuerte Steckdose an.
- Tauchen Sie das Gerät nicht in Wasser.
- Falls das Netzkabel oder der Stecker beschädigt sind, müssen sie vom Hersteller, einem autorisierten Fachbetrieb oder einer ähnlich qualifizierten Person ersetzt werden.
- Halten Sie sich bei der Entsorgung an die örtlichen Vorschriften zur Entsorgung von Geräten mit entzündlichem Gas.
- Bewahren Sie keine leichtentzündlichen oder explosiven Stoffe im Gerät auf.
- Befüllen Sie das Gerät nur mit Wasser.
- Kinder ab 8 Jahren, physisch und körperlich eingeschränkte Menschen sollten das Gerät nur benutzen, wenn sie vorher von einer Aufsichtsperson ausführlich mit den Funktionen und den Sicherheitsvorkehrungen vertraut gemacht wurden.

Dieses Gerät enthält das Kältemittel Isobutan (R600a), ein Naturgas mit hoher Umweltverträglichkeit, aber brennbar. Obwohl es brennbar ist, schädigt es nicht die Ozonschicht und verstärkt nicht den Treibhauseffekt. Die Verwendung dieses Kältemittels führt zu einer etwas höheren Geräuscentwicklung des Gerätes. Zusätzlich zum Kompressorgeräusch können Sie den Fluss des Kältemittels hören. Dies ist unvermeidlich und hat keine negative Wirkung auf die Leistung des Gerätes. Seien Sie während des Transports vorsichtig, so dass der Kältemittelkreislauf nicht beschädigt wird. Kältemittel-lecks können die Augen reizen.

Besondere Hinweise

- Achten Sie bei der Positionierung des Gerätes darauf, dass das Netzkabel nicht eingeklemmt oder beschädigt ist.
- Achten Sie darauf, dass sich keine Mehrfachsteckdosen oder Netzteile auf der Rückseite des Geräts befinden.



WARNUNG

Achten Sie bei Gebrauch, Wartung und Entsorgung des Gerätes auf das linke Symbol, das sich auf der Rückseite oder am Kompressor des Gerätes befindet. Dieses Symbol warnt vor möglichen Bränden. In den Kältemittelleitungen und im Kompressor befinden sich brennbare Stoffe. Halten Sie das Gerät bei Gebrauch, Wartung und Entsorgung von Feuerquellen fern.

GERÄTEÜBERSICHT

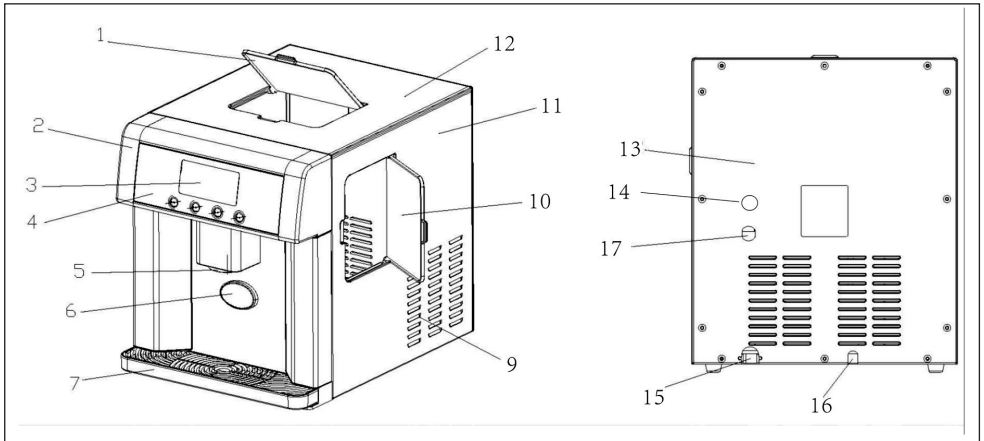





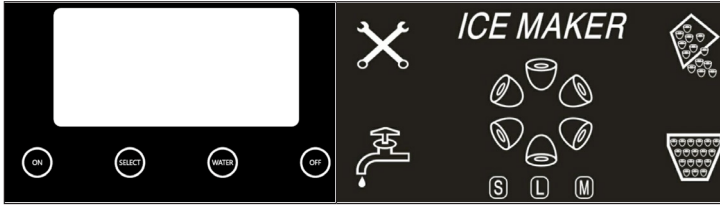

1 Sichtfenster	10 Zugang zum Wassertank
2 vordere Abdeckung	11 seitliche Abdeckung
3 LCD-Bildschirm	12 obere Abdeckung
4 Bedienfeld	13 hintere Abdeckung
5 Eiswürfelausgabe	14 Wassereinlassloch
6 Knopf zur Eiswürfelausgabe	15 Netzstromkabel
7 Abtropfschale	16 Wasserablassleitung
9 Ventilatorabdeckung	17 Ablassleitung bei Überfüllung

EINZELTEILE

1	Ablauf-Stopfen		2x
2	Verschluss		2x
3	Adapter		1x
4	Füllwasserrohr		2x
5	Eisschöpfer		1x
6	Messbecher		1x

BEDIENFELD UND ANZEIGEN



Anzeige	Beschreibung
	Es befindet sich nicht genug Wasser im Wassertank, fügen Sie Wasser hinzu.
	Das Gerät befindet sich im Eiswürfelherstellungsprozess.
	Die Eiswürfel werden gerade entnommen.
	Der Eiswürfelbehälter ist voll.
S M L	S bedeutet kleine Eiswürfel.
	M bedeutet mittlere Eiswürfel.
	L bedeutet große Eiswürfel.
	Das Gerät hat ein Problem. Schalten Sie Gerät aus, ziehen Sie den Netzstecker aus der Steckdose und starten Sie das Gerät anschließend neu. Kontaktieren Sie den Kundendienst, falls das Problem erneut auftritt.
SELECT	Drücken Sie diese Taste zum Bestätigen. Wenn kleine Eiswürfel ausgewählt wurden, zeigt der Bildschirm „S“ an. Wenn mittlere Eiswürfel ausgewählt wurden, zeigt der Bildschirm „M“ an. Wenn große Eiswürfel ausgewählt wurden, zeigt der Bildschirm „L“ an.
WATER	Nur dann drücken, wenn Sie Wasser haben möchten.
ON/OFF	Drücken, um das Gerät ein- und auszuschalten.

INBETRIEBNAHME UND BEDIENUNG

- Schließen Sie den Wasserabflussschlauch an der Rückseite des Geräts an (Nummer 17 in der Illustrationsskizze, unter dem Füllrohr), da die Feuchtigkeit in der Luft zu Wasser gefrieren kann, wenn das Gerät weiterläuft, aber kein Eis aus dem Gerät entnommen wird
- Stecken Sie den Stecker des Gerätes in die Steckdose. Füllen Sie Wasser gemäß Skizze A oder B ein.

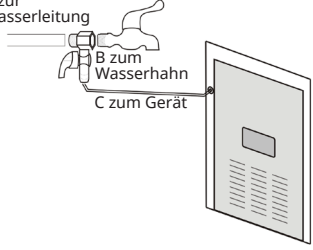
Abbildung A	Abbildung B
 <p data-bbox="423 774 680 798">Wasser manuell einfüllen</p>	
Fügen Sie Wasser manuell hinzu	Schließen das Gerät an den Wasserhahn an

Hinweis: Wenn das Gerät das Symbol  anzeigt und Sie mehr Eiswürfel herstellen möchten, fügen Sie Wasser hinzu. Entnehmen Sie vor dem hinzufügen des Wasser die Eiswürfel und fügen Sie eine Tasse Wasser hinzu, um ein Überlaufen des Wassertanks durch ein Schmelzen von Eis zu verhindern.

- Drücken Sie die Taste ON/OFF, um das Gerät zu starten.
- Das Wasser wird aus dem Wassertank automatisch in den Wasserbehälter gepumpt, was ungefähr 30 Sekunden in Anspruch nimmt.

Hinweis: Falls innerhalb von zwei Eisherstellungszyklen kein Wasser in den Wasserbehälter gepumpt wird, öffnen Sie die Abflusssicherung und lassen Sie einige Tropfen Wasser herauslaufen. Drücken Sie anschließend erneut die Taste ON/OFF, um das Gerät neu zu starten.

- Drücken Sie zur Auswahl der Eiswürfelgröße die Taste SELECT.

Hinweis: Wenn die Raumtemperatur weniger als 15 Grad beträgt, empfehlen wir die Auswahl von Eiswürfeln der Größe S. Wenn die Raumtemperatur mehr als 30 Grad beträgt, empfehlen wir die Auswahl von Eiswürfeln der Größe L.

6. Sobald der Eiswürfelherstellungszyklus beginnt, wird das Eis auf den Verdampferfingern gefroren.

Hinweis: Während des Eiswürfelherstellungszyklus darf manuell kein Wasser hinzugefügt werden. Die Dauer der Eiswürfelherstellung hängt von der Raumtemperatur ab.

7. Sobald der Eiswürfelherstellungsprozess beendet ist, neigt sich der Wasserbehälter, das übrig gebliebene Wasser fließt zurück in den Wassertank und die Eiswürfel fallen von den Verdampferfingern ab.
8. Nach ungefähr 15 – 35 Sekunden neigt sich der Wasserbehälter nach hinten und die Eiswürfel, welche im vorherigen Zyklus produziert wurden werden direkt in den Eiswürfelbehälter gedrückt. Das Gerät durchläuft nun erneut die Schritte 3 – 6.
9. Drücken Sie den Knopf zur Eiswürfelausgabe, um Eiswürfel zu erhalten. Die Anzeige  wird auf dem LCD-Bildschirm angezeigt.

Hinweis: Stellen Sie das Gefäß bei der Eiswürfelausgabe direkt unter die Ausgabestelle. Sollte sich das Eis für einen längeren Zeitraum im Eiswürfelbehälter befunden haben, kann es vorkommen, dass die Eiswürfel zusammenkleben. In diesem Fall fallen auch dann keine Eiswürfel heraus, wenn der Behälter voll ist. Trennen Sie die Eiswürfel zunächst mit der im Lieferumfang enthaltenen Eiswürfelschaufel und drücken Sie anschließend auf den Knopf.

10. Drücken Sie zum Stoppen des Geräts die Taste ON/OFF.
11. Wenn Sie die Taste WATER drücken, können Sie Wasser erhalten.

Hinweis: Wenn Sie kaltes Wasser aus dem Gerät erhalten möchten, solle zumindest die Eiswürfelherstellungsfunktion aktiviert sein. Stellen Sie sicher, dass das Gefäß unterhalb des Wasserauslasses platziert wird, damit das Wasser nicht überall hinlaufen kann.

12. Wenn Sie die Leitung herausnehmen, ersetzen oder die Ablaufsicherung hineinstecken möchten, gehen Sie folgendermaßen vor: Nehmen Sie zunächst den blauen Ring (A) ab und drücken Sie anschließend den weißen Ring (B) an

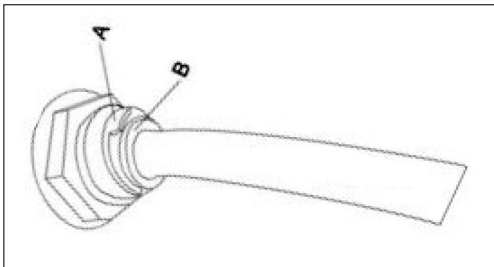

REINIGUNG UND PFLEGE

- Reinigen Sie die Innenauskleidung, die Eisauffangschale, den Wasserkasten, die Eisschaufel und den Verdampfer regelmäßig. Ziehen Sie beim Reinigen den Netzstecker und entfernen Sie die Eiswürfel. Verwenden Sie eine verdünnte Lösung aus Wasser und Essig, um das Innere und die Außenfläche der Eiswürfelmaschine zu reinigen. Besprühen Sie die Eiswürfelmaschine nicht mit Chemikalien, Säuren, Benzin oder Öl. Wischen sie mit klarem Wasser und einem sauberen Lappen nach.
- Halten Sie die Lüftungsöffnungen im Gerätegehäuse frei von Hindernissen. Verwenden Sie keine mechanischen Vorrichtungen oder andere Mittel zur Beschleunigung des Abtauprozesses.
- Verwenden Sie immer frisches Wasser, bevor Sie mit der Eisproduktion beginnen. Das gilt sowohl für die Erstinstallation als auch nach einer längeren Stillstandszeit.

FEHLERSUCHE UND FEHLERBEHEBUNG

- Beachten Sie, dass sich bei einem Stromausfall, durch Ziehen des Netzstromkabels oder wenn der Stromschalter während eines Eiswürfelherstellungszyklus ausgeschaltet wurde, kleine Eisspäne bilden können, die sich in der automatischen Schaufel ablagern und diese blockieren können. Ziehen Sie zum Entfernen der Eisspäne zunächst das Netzstromkabel aus der Steckdose und schieben Sie die Schaufel vorsichtig in Richtung der Gehäuserückseite. Die Eisspäne können dann entnommen werden.
- Starten Sie das Gerät neu, indem Sie auf Stop und dann auf Start drücken. Wenn die Eisschaufel die Eiswürfel nicht in den Eissammler drückt, nachdem die gebildeten Eiswürfel vom Verdampferfinger fallen und gleichzeitig die M-Leuchte leuchtet, überprüfen Sie, ob der Wasserbehälter horizontal oder ausgewuchtet ist. Sollte dies nicht der Fall sein, stellen Sie die Einstellung durch leichtes Drücken der Eisschaufel mit dem Finger neu ein. Starten Sie die Eiswürfelmaschine anschließend neu.

Problem	Mögliche Ursache	Lösungsansatz
Der Kompressor funktioniert nicht richtig und macht summende Geräusche.	Die Stromspannung ist niedriger als empfohlen.	Stoppen Sie das Gerät und schließen Sie es an eine Steckdose mit ausreichender Stromspannung an.

Problem	Mögliche Ursache	Lösungsansatz
Die Anzeige für zu wenig Wasser leuchtet auf.	Es befindet sich kein Wasser im Wassertank.	Befüllen Sie den Wassertank mit Wasser. Warten Sie mindestens 3 Minuten und drücken Sie anschließend zum Starten die Taste ON/OFF.
	Die Pumpe ist voller Luft.	Öffnen Sie die Verschlusskappe der Wasserablassleitung und lassen Sie einige Tropfen Wasser herauslaufen.
Auswahl der Eiswürfelgröße.	Die Eiswürfel kleben zusammen.	Es wird empfohlen, im Winter Eiswürfel der Größe S und im Sommer Eiswürfel der Größe L herzustellen.
Die Bedingungen für die Eiswürfelherstellung sind gut aber es werden keine Eiswürfel hergestellt.	Gefriermittel läuft aus/ Das geschlossene System ist blockiert.	Kontaktieren Sie den Kundendienst.
Die Anzeige  leuchtet auf dem Bildschirm auf.	Blockade durch Eiswürfel.	Entfernen Sie die Eiswürfel und starten Sie das Gerät durch Drücken der Taste ON/OFF neu.
	Der Motor ist kaputt.	Kontaktieren Sie den Kundendienst.
	Das Sichtfenster ist bei starkem Lichteinfall geöffnet	Stellen Sie sicher, dass das Sichtfenster während der Eiswürfelherstellung geschlossen ist

SPEZIELLE ENTSORGUNGSHINWEISE FÜR VERBRAUCHER IN DEUTSCHLAND

Entsorgen Sie Ihre Altgeräte fachgerecht. Dadurch wird gewährleistet, dass die Altgeräte umweltgerecht verwertet und negative Auswirkungen auf die Umwelt und menschliche Gesundheit vermieden werden. Bei der Entsorgung sind folgende Regeln zu beachten:

- Jeder Verbraucher ist gesetzlich verpflichtet, Elektro- und Elektronikaltgeräte (Altgeräte) sowie Batterien und Akkus getrennt vom Hausmüll zu entsorgen. Sie erkennen die entsprechenden Altgeräte durch folgendes Symbol der durchgestrichene Mülltonne (WEEE Symbol). 
- Sie haben Altbatterien und Altakkumulatoren, die nicht vom Altgerät umschlossen sind, sowie Lampen, die zerstörungsfrei aus dem Altgerät entnommen werden können, vor der Abgabe an einer Entsorgungsstelle vom Altgerät zerstörungsfrei zu trennen.
- Bestimmte Lampen und Leuchtmittel fallen ebenso unter das Elektro- und Elektronikgesetz und sind dementsprechend wie Altgeräte zu behandeln. Ausgenommen sind Glühlampen und Halogenlampen. Entsorgen Sie Glühlampen und Halogenlampen bitte über den Hausmüll, sofern Sie nicht das WEEE Symbol tragen.
- Jeder Verbraucher ist für das Löschen von personenbezogenen Daten auf dem Elektro- bzw. Elektronikgerät selbst verantwortlich.

Rücknahmepflicht der Vertreiber

Vertreiber mit einer Verkaufsfläche für Elektro- und Elektronikgeräte von mindestens 400 Quadratmetern sowie Vertreiber von Lebensmitteln mit einer Gesamtverkauffläche von mindestens 800 Quadratmetern, die mehrmals im Kalenderjahr oder dauerhaft Elektro- und Elektronikgeräte anbieten und auf dem Markt bereitstellen, sind verpflichtet,

- 1 bei der Abgabe eines neuen Elektro- oder Elektronikgerätes an einen Endnutzer ein Altgerät des Endnutzers der gleichen Geräteart, das im Wesentlichen die gleichen Funktionen wie das neue Gerät erfüllt, am Ort der Abgabe oder in unmittelbarer Nähe hierzu unentgeltlich zurückzunehmen und
- 2 auf Verlangen des Endnutzers Altgeräte, die in keiner äußeren Abmessung größer als 25 Zentimeter sind, im Einzelhandelsgeschäft oder in unmittelbarer Nähe hierzu unentgeltlich zurückzunehmen; die Rücknahme darf nicht an den Kauf eines Elektro- oder Elektronikgerätes geknüpft werden und ist auf drei Altgeräte pro Geräteart beschränkt.

- Bei einem Vertrieb unter Verwendung von Fernkommunikationsmittel ist die unentgeltliche Abholung am Ort der Abgabe auf Elektro- und Elektronikgeräte der Kategorien 1, 2 und 4 gemäß § 2 Abs. 1 ElektroG, nämlich „Wärmeüberträger“, „Bildschirmgeräte“ (Oberfläche von mehr als 100 cm²) oder „Großgeräte“ (letztere mit mindestens einer äußeren Abmessung über 50 Zentimeter) beschränkt. Für andere Elektro- und Elektronikgeräte (Kategorien 3, 5, 6) ist eine Rückgabemöglichkeit in zumutbarer Entfernung zum jeweiligen Endnutzer zu gewährleisten.
- Altgeräte dürfen kostenlos auf dem lokalen Wertstoffhof oder in folgenden Sammelstellen in Ihrer Nähe abgegeben werden: www.take-e-back.de
- Für Elektro- und Elektronikgeräte der Kategorien 1, 2 und 4 an bieten wir auch die Möglichkeit einer unentgeltlichen Abholung am Ort der Abgabe. Beim Kauf eines Neugeräts haben sie die Möglichkeit eine Altgerätabholung über die Webseite auszuwählen.
- Batterien können überall dort kostenfrei zurückgegeben werden, wo sie verkauft werden (z. B. Super-, Bau-, Drogeriemarkt). Auch Wertstoff- und Recyclinghöfe nehmen Batterien zurück. Sie können Batterien auch per Post an uns zurücksenden. Altbatterien in haushaltsüblichen Mengen können Sie direkt bei uns von Montag bis Freitag zwischen 08:00 und 16:00 Uhr unter der folgenden Adresse unentgeltlich zurückgeben:

Chal-Tec Fulfillment GmbH
Norddeutschlandstr. 3
47475 Kamp-Lintfort
Deutschland

- Wichtig zu beachten ist, dass Lithiumbatterien aus Sicherheitsgründen vor der Rückgabe gegen Kurzschluss gesichert werden müssen (z. B. durch Abkleben der Pole).
- Finden sich unter der durchgestrichenen Mülltonne auf der Batterie zusätzlich die Zeichen Cd, Hg oder Pb ist das ein Hinweis darauf, dass die Batterie gefährliche Schadstoffe enthält. (»Cd« steht für Cadmium, »Pb« für Blei und »Hg« für Quecksilber).

Hinweis zur Abfallvermeidung

Indem Sie die Lebensdauer Ihrer Altgeräte verlängern, tragen Sie dazu bei, Ressourcen effizient zu nutzen und zusätzlichen Müll zu vermeiden. Die Lebensdauer Ihrer Altgeräte können Sie verlängern indem Sie defekte Altgeräte reparieren lassen. Wenn sich Ihr Altgerät in gutem Zustand befindet, könnten Sie es spenden, verschenken oder verkaufen.

HINWEISE ZUR ENTSORGUNG



Wenn es in Ihrem Land eine gesetzliche Regelung zur Entsorgung von elektrischen und elektronischen Geräten gibt, weist dieses Symbol auf dem Produkt oder auf der Verpackung darauf hin, dass dieses Produkt nicht im Hausmüll entsorgt werden darf. Stattdessen muss es zu einer Sammelstelle für das Recycling von elektrischen und elektronischen Geräten gebracht werden. Durch regelkonforme Entsorgung schützen Sie die Umwelt und die Gesundheit Ihrer Mitmenschen vor negativen Konsequenzen. Informationen zum Recycling und zur Entsorgung dieses Produkts, erhalten Sie von Ihrer örtlichen Verwaltung oder Ihrem Hausmüllentsorgungsdienst.

HERSTELLER & IMPORTEUR (UK)

Hersteller:

Chal-Tec GmbH, Wallstraße 16, 10179 Berlin, Deutschland.

Importeur für Großbritannien:

Berlin Brands Group UK Limited
PO Box 42
272 Kensington High Street
London, W8 6ND
United Kingdom

Dear Customer,

Congratulations on purchasing this equipment. Please read this manual carefully and take care of the following hints to avoid damages. Any failure caused by ignoring the items and cautions mentioned in the instruction manual is not covered by our warranty and any liability. Scan the QR code to get access to the latest user manual and other information about the product



CONTENT

Safety Instructions 16
 product Overview 17
 Individual Parts 18
 Control Panel and Indicators 19
 Operation 20
 Cleaning and Care 22
 Troubleshooting 22
 Disposal Considerations 24
 Manufacturer & Importer (UK) 24

TECHNICAL DATA

Item number	10033478, 10046160
Power supply	220-240 V ~ 50/60 Hz
Water tank capacity	3 L
Daily Ice Output	10-15 kg / 24 h

SAFETY INSTRUCTIONS

- Check that the mains voltage corresponds to the rating of the appliance before operating.
- Use handles or knobs when moving. Place on a flat stable surface for use. Do not use outdoors.
- Do not use near or in the immediate vicinity of a bath or swimming pool or any source of liquid.
- Unplug from socket outlet when not in use.
- To protect against electric shock, do not immerse cord or plug in water or any other liquid.
- The use of accessory attachments not recommended by the appliance manufacturer, may cause injury.
- Do not locate this appliance immediately below a socket outlet.
- Do not allow cord to overhang the counter top where it can be easily pulled by children.
- Do not use this appliance for anything else other than its intended use.
- Do not overfill as this may cause a hazard. Ensure lid is closed when in operation
- To remove plug from outlet, do not pull on supply cord. Grasp plug firmly and pull to remove.
- No liability can be accepted for any damage caused by non compliance with these instructions or any other improper use or mishandling. This appliance is for household use only
- This appliance is not intended to be operated by means of an external timer or separate remote control system.
- This appliance is not intended to be immersed in water.
- If the supply cord is damaged, it must be replaced by the manufacturer or its service agent or a similarly qualified person in order to avoid a hazard.
- Please according to local regulations regarding disposal of the appliance for its flammable blowing gas.
- Do not store explosive substances such as aerosol cans with a flammable propellant in this appliance.
- Fill with potable water only.
- This appliance is not intended for use by persons (including children) with reduced physical, sensory or mental capabilities, or lack of experience and knowledge, unless they have been given supervision or instruction concerning use of the appliance by a person responsible for their safety. Children should be supervised to ensure that they do not play with the appliance.

This appliance contains the coolant isobutane (R600a), a natural gas which is environmentally friendly. Although it is flammable, it does not damage the ozone layer and does not increase the greenhouse effect. The use of this coolant has, however, led to a slight increase in the noise level of the appliance. In addition to the noise of the compressor, you might be able to hear the coolant flowing around the system. This is unavoidable, and does not have any adverse effect on the performance of the appliance. Care must be taken during the transportation and setting up of the appliance that no parts of the cooling system are damaged. Leaking coolant can damage the eyes.

Special Notes

- When positioning the unit, make sure that the power cord is not pinched or damaged.
- Make sure that there are no multiple sockets or power supplies on the back of the unit.



WARNING

When using, servicing and disposing of the unit, pay attention to the left symbol on the rear of the unit or on the compressor. This symbol warns of possible fires. There are flammable substances in the refrigerant lines and in the compressor. Keep the appliance away from sources of fire during use, maintenance and disposal.

PRODUCT OVERVIEW

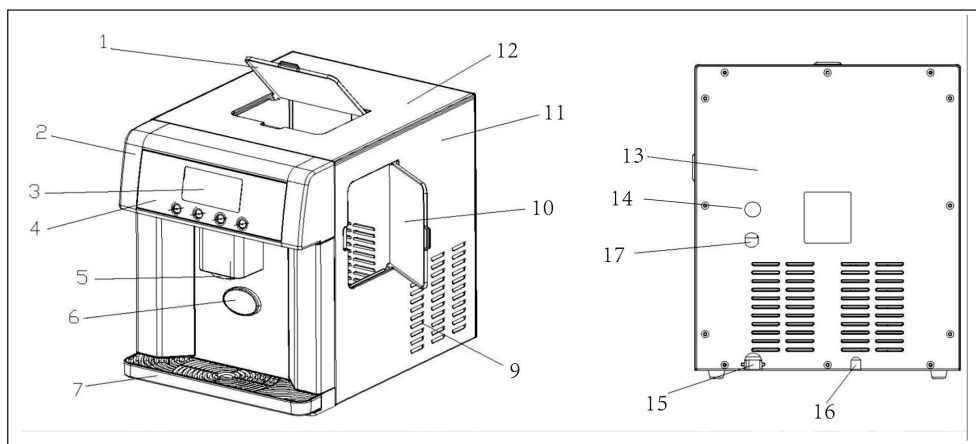





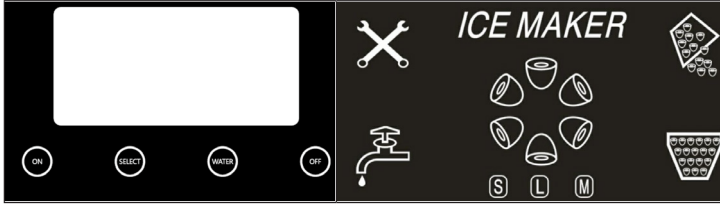

1 Viewing window	10 Water reservoir access door
2 Front Cover	11 Side shell
3 LCD Display	12 Top cover
4 Control Panel	13 Back cover
5 Ice cube dispenser shoot	14 Water inlet hole
6 Ice cube dispenser puncher	15 Power cord
7 Water drip tray	16 Drain pipe
9 Fan Cover	17 Overfill drain pipe

INDIVIDUAL PARTS

1	Drain plug		2x
2	Plug		2x
3	Adapter		1x
4	Filling water pipe		2x
5	Ice scoop		1x
6	Measuring cup		1x

CONTROL PANEL AND INDICATORS



Display	Description
	Water is not enough in water reservoir, need to add water.
	Ice on making.
	Unit is on ice dropping process.
	Ice is full.
S M L	S means small ice size is selected.
	M means middle ice size is selected.
	L means large ice size is selected.
	The unit has problem, need to take off the plug, and restart it. If it appears again, then ask for service.
SELECT	Press it to select size ice, if small size is selected, then S will be shown on the screen. If middle or large size is selected, then M or L will be shown on the screen too.
WATER	Press it to release water only.
ON/OFF	Press it to turn on or off the unit.

OPERATION

1. Connect the water drain hose to the back of the unit (number 17 in the illustration sketch, under the filling tube), as the moisture in the air may freeze into water if the unit continues to run but no ice is removed from the unit.
2. Insert the plug of the unit into the socket. Fill with water according to sketch A or B.

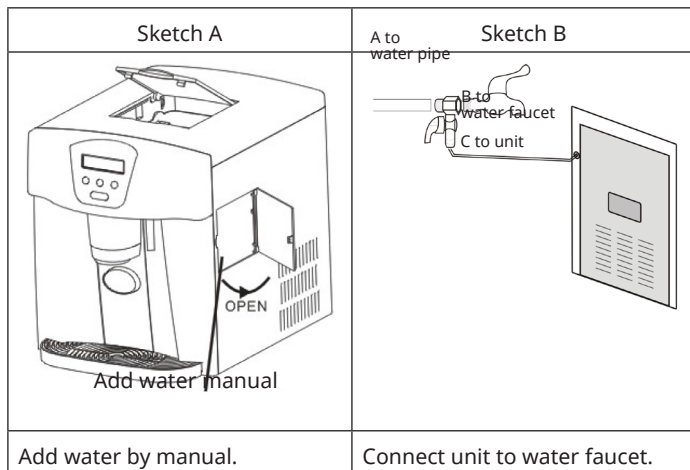

Note: If the unit is on ice making, indicator  is on, but want to make more ice, then add water to the water reservoir, but please take out the ice first, then add one full cup of water so as to avoid overflow of water when the ice melt.

3. Press ON/OFF button to start the machine.
4. Water will be pumped into the water tray from the water reservoir automatically, this takes about 30 seconds

Note: If no water is pumped to the water tray over two cycles but the water in reservoir is enough, then please open the drain cap, and let several drops of water run out. Then press ON/OFF button again to restart the unit.

5. Press the SELECT key to select the ice cube size.

Note: when temperature lower than 15 degrees, SMALL is recommended, when temperature over 30 degrees, LARGE ice is recommended.

6. Ice making cycle begins,ice will be frozen onto the evaporator fingers.

Note: Do not add water manually during the ice cube making cycle. The ice making time depends on the ambient temperature

7. Once ice making cycle is finished,the water tray will tilt forward; the remaining water flows back to the water reservoir and the ice cubes will drop from the fingers.
8. In about 15-35 seconds, the water tray will tilt backward,ice in produced in previous cycle will be pushed to ice reservoir directly,unit back to work from step 4 to step 6 again
9. Push the ice cube dispenser puncher button(sketch 6) to get ice, the indicator  will be on.

Note: Please put your cup below the ice cube dispenser shoot directly. If the ice is stored in the unit for long time,the ice may freeze and stick together,then no ice will be dispensed even the ice is full,if so,please kindly use scoop included in the unit to break the ice first,then push the puncher button.

10. Press ON/OFF button to stop the unit.
11. When you push the WATER button, you can get water.

Note: if you need to get cold water,at least the ice making function should be turn on. Please make sure your cup is below the cold water outlet,or water will be splashed everywhere.

12. If you need to take off the pipe,replace it or insert the anti drain plug,please do as follows: Firstly take off the blue ring named as A,then press the white ring(only at the outside named as B. At last take out the pipe.

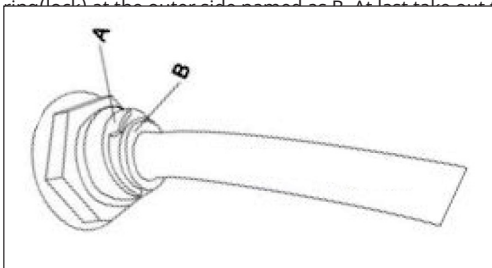

CLEANING AND CARE

- Clean the inner liner, ice collection tray, water box, ice scoop and evaporator regularly. When cleaning, disconnect the power plug and remove the ice cubes. Use a diluted solution of water and vinegar to clean the inside and outside surface of the ice maker. Do not spray the ice maker with chemicals, acids, gasoline or oil. Wipe it with clear water and a clean cloth.
- Keep the ventilation openings in the unit housing clear of obstructions. Do not use mechanical devices or other means to speed up the defrosting process.
- Always use fresh water before starting ice production. This applies both to the initial installation and after an extended period of downtime.

TROUBLESHOOTING

- Please note, if a power failure occurs due to disconnection of the power cord, or the off power button has been pushed off during an ice making cycle, small ice chips may formed and lodge in the automatic shovel causing it to jam. If this occurs, the ice chips may be removed by disconnecting the power cord and gently pushing the shovel to the rear of the cabinet and removing the ice chips, then restarting.
- Please restart the ice maker by pressing Stop and then Start. If the Ice shovel does not push the Ice into the Ice collector after the formed Ice drops from the evaporator finger while at the same time the M light is on, check to see if the water tray is horizontal or balanced. If not then adjust by pressing the Ice shovel lightly with your finger. Then re-start the Ice maker.

Problem	Possible Cause	Suggested Solution
The compressor works abnormally with a Buzzer noise.	The voltage is lower than recommended.	Stop the Ice maker and do not restart until the voltage is normal.

Problem	Possible Cause	Suggested Solution
Water shortage indicator light is on.	There is no water	Fill with water, wait 3 minutes and press the "ON/OFF" button to restart.
	The pump is full of air	Open the drain cap, and let several drops water runs out.
Ice size choose.	Ice stick together.	We suggest that choose S mode in winter and L mode in summer.
Conditions for Ice making Cycle are right but no ice is made.	Refrigerant leaks./ Sealed system is blocked.	Call for service.
 illuminates.	Ice block.	Clear the ice under the ice making tray, restart the unit by push the button ON/OFF
	The motor is broken.	Call for service
	The viewing window is open while the light is strong.	Please always keep the viewing window close when ice making.

DISPOSAL CONSIDERATIONS

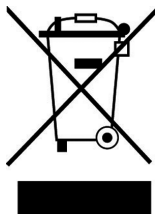

If there is a legal regulation for the disposal of electrical and electronic devices in your country, this symbol on the product or on the packaging indicates that this product must not be disposed of with household waste. Instead, it must be taken to a collection point for the recycling of electrical and electronic equipment. By disposing of it in accordance with the rules, you are protecting the environment and the health of your fellow human beings from negative consequences. For information about the recycling and disposal of this product, please contact your local authority or your household waste disposal service.

MANUFACTURER & IMPORTER (UK)

Manufacturer:

Chal-Tec GmbH, Wallstrasse 16, 10179 Berlin, Germany.

Importer for Great Britain:

Berlin Brands Group UK Limited

PO Box 42

272 Kensington High Street

London, W8 6ND

United Kingdom

Estimado cliente,

Le felicitamos por la adquisición de este producto. Lea atentamente el siguiente manual y siga cuidadosamente las instrucciones de uso con el fin de evitar posibles daños. La empresa no se responsabiliza de los daños ocasionados por un uso indebido del producto o por haber desatendido las indicaciones de seguridad. Escanee el siguiente código QR para tener acceso al manual de instrucciones más actualizado y a información adicional sobre el producto.



ÍNDICE

Indicaciones de seguridad	26
Visión general del aparato	27
Piezas individuales	28
Panel de control e indicadores	29
Puesta en marcha y uso	30
Limpieza y cuidado	32
Detección y resolución de problemas	32
Indicaciones sobre la retirada del aparato	34
Fabricante e importador (Reino Unido)	34

DATOS TÉCNICOS

Número de artículo	10033478, 10046160
Suministro eléctrico	220-240 V ~ 50/60 Hz
Capacidad del depósito de agua	3 L
Cantidad de cubitos de hielo	10-15 kg / 24 h

INDICACIONES DE SEGURIDAD

- Conecte el aparato solamente a tomas de corriente con toma de tierra que se adecuen a la tensión del mismo.
- Si desea desplazar el aparato, utilice las asas.
- Coloque el aparato en una superficie plana y estable.
- Utilice este aparato solamente en espacios interiores.
- No utilice el aparato cerca de bañeras ni piscinas.
- Desconecte el enchufe de la toma de corriente cuando no utilice el aparato.
- No sumerja el cable de alimentación ni el enchufe en agua ni en ningún otro líquido.
- Utilice exclusivamente los accesorios recomendados por el fabricante.
- No coloque el aparato justo bajo una toma de corriente.
- No deje que el cable de alimentación quede colgando de la superficie de trabajo para evitar que los niños puedan tirar de él.
- No sobrecargue el aparato; de lo contrario, pueden producirse cortocircuitos y descargas eléctricas.
- Asegúrese de que la tapa esté cerrada durante el funcionamiento.
- Para desconectar el aparato no tire del cable, sino del cuerpo del enchufe.
- La empresa no se responsabiliza de los daños ocasionados por un uso indebido del producto o por haber desatendido las indicaciones de seguridad.
- Utilice el aparato solamente en entornos domésticos.
- No conecte el aparato a tomas de corriente manejadas por control remoto ni con temporizador.
- No sumerja el aparato en agua.
- Si el cable de alimentación o el enchufe están dañados, deberán ser sustituidos por el fabricante, un servicio técnico autorizado o una persona igualmente cualificada.
- Cuando deseche el aparato, siga las disposiciones vigentes de reciclaje de dispositivos con gases inflamables.
- No almacene sustancias altamente explosivas dentro del aparato.
- Llene el aparato solamente con agua.
- Los niños mayores de 8 años y las personas con discapacidades físicas o psíquicas solamente podrán utilizar el aparato si han sido previamente instruidas sobre su uso y conocen las indicaciones de seguridad.

Este aparato contiene refrigerante isobutano (R600a), un gas natural que no es nocivo para el medioambiente pero sí inflamable. Aunque sea inflamable, no es perjudicial para la capa de ozono ni aumenta el efecto invernadero. La utilización de este refrigerante provoca un aumento de ruido del aparato. Además del ruido del compresor, podrá escuchar también el flujo del refrigerante. Este hecho es inevitable y no produce ningún efecto negativo en el rendimiento del aparato. Durante el transporte, tenga cuidado para evitar dañar el circuito de refrigeración. Las fugas de líquido refrigerante pueden irritar los ojos.

Notas especiales

- Cuando coloque la unidad, asegúrese de que el cable de alimentación no esté pellizcado ni dañado.
- Asegúrese de que no haya varias tomas o fuentes de alimentación en la parte posterior de la unidad.



ADVERTENCIA

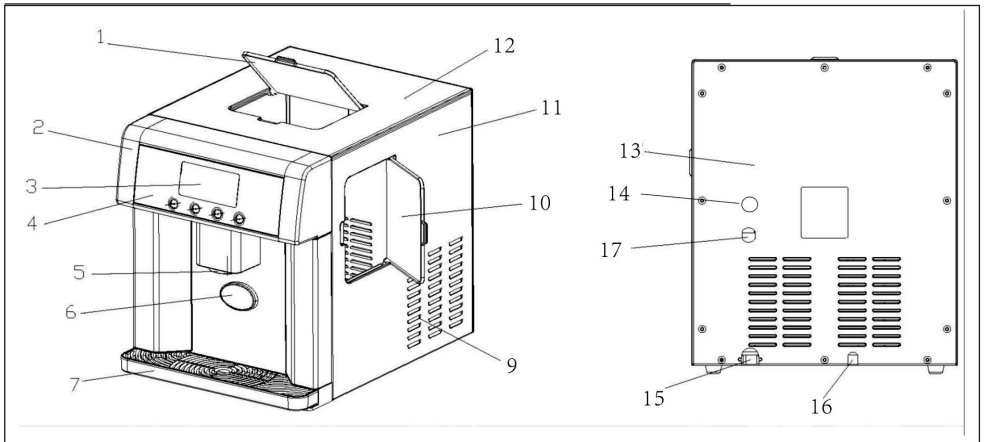

Cuando utilice, repare y elimine la unidad, preste atención al símbolo izquierdo en la parte posterior de la unidad o en el compresor. Este símbolo advierte de posibles incendios. Hay sustancias inflamables en las líneas de refrigerante y en el compresor. Mantenga el aparato alejado de fuentes de fuego durante su uso, mantenimiento y eliminación.

VISIÓN GENERAL DEL APARATO







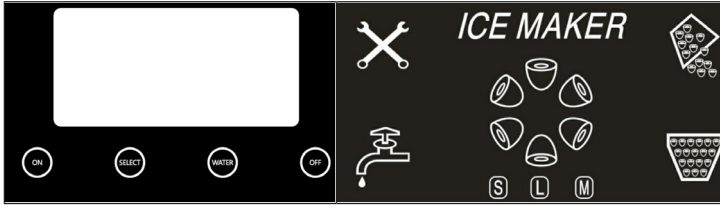

1 Ventana de visión	10 Acceso al depósito de agua
2 Cubierta delantera	11 Cubierta lateral
3 Monitor LCD	12 Cubierta superior
4 Panel de control	13 Cubierta trasera
5 Salida de los cubitos de hielo	14 Orificio de entrada de agua
6 Botón para la salida de cubitos de hielo	15 Cable de alimentación
7 Bandeja antigoteo	16 Conducto de desagüe
9 Cubierta del ventilador	17 Conducto de desagüe en caso de rebosamiento

PIEZAS INDIVIDUALES

1	Tapón de drenaje		2x
2	Tapón		2x
3	Adaptador		1x
4	Llenado de la tubería de agua		2x
5	Cuchara de hielo		1x
6	Taza de medir		1x

PANEL DE CONTROL E INDICADORES



Indicador	Descripción
	No existe suficiente agua en el depósito, añada agua.
	El aparato se encuentra en proceso de fabricación de hielo.
	Se acaban de retirar los cubitos de hielo.
	El recipiente de cubitos de hielo está lleno.
S M L	S se refiere a cubitos pequeños.
	M se refiere a cubitos medianos.
	L se refiere a cubitos grandes.
	El aparato tiene un problema. Apague el aparato y desconecte el enchufe de la toma de corriente y vuelva a reiniciarlo. Contacte con el servicio de atención al cliente si el problema surge de nuevo.
SELECT	Pulse esta tecla para confirmar. Si se han seleccionado cubitos pequeños, el display muestra "S". Si se han seleccionado cubitos medianos, el display muestra "M". Si se han seleccionado cubitos grandes, el display muestra "L".
WATER	Pulsar si desea liberar el agua.
ON/OFF	Pulse para encender y apagar el aparato.

PUESTA EN MARCHA Y USO

1. Conecte la manguera de drenaje de agua a la parte trasera de la unidad (número 17 en el croquis de la ilustración, debajo del tubo de llenado), ya que la humedad del aire puede congelarse en agua si la unidad sigue funcionando pero no se elimina el hielo de la unidad.
2. Inserte el enchufe del aparato en la toma de corriente. Llene con agua como se muestra en el diagrama A o B.

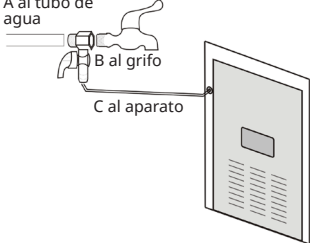
Ilustración A	Ilustración B
 <p data-bbox="423 772 695 799">Añadir agua manualmente.</p>	
<p data-bbox="350 826 647 853">Añada el agua manualmente.</p>	<p data-bbox="695 826 1005 874">Conecte el aparato a una toma de agua.</p>

Nota: Si el aparato muestra el símbolo  y desea fabricar más cubitos de hielo, añada más agua. Antes de añadir el agua, retire los cubitos y añada posteriormente una taza de agua para evitar que el depósito rebosa al derretirse el hielo.

3. Pulse el botón ON/OFF para iniciar el aparato.
4. El agua se bombea al recipiente de agua automáticamente desde el depósito, lo cual requiere aproximadamente 30 segundos.

Nota: Si en el transcurso de dos ciclos de fabricación de hielo no se bombea más agua al recipiente, quite el tapón de drenaje y deje correr algunas gotas de agua. Pulse a continuación el botón ON/OFF para reiniciar el aparato.

5. Pulse el botón SELECT para seleccionar el tamaño de los cubitos de hielo.

Nota: Si la temperatura ambiente es inferior a 15 grados, recomendamos la selección de cubitos del tamaño S. Si la temperatura ambiente es superior a 30 grados, recomendamos los cubitos del tamaño L.

6. En cuanto comience el ciclo de fabricación de hielo, este se congelará en el mecanismo de evaporación.

Nota: Durante el ciclo de fabricación de hielo, no añada agua manualmente. La duración de la fabricación del hielo depende de la temperatura ambiente.

7. En cuanto finalice el proceso de fabricación de hielo, el recipiente de agua se inclina, el agua restante regresa al depósito de agua y los cubitos caen del mecanismo de evaporación.
8. Tras aproximadamente 15-35 segundos, el recipiente de agua se inclina hacia atrás y los cubitos de hielo que se han producido en el ciclo anterior se envían al recipiente de los cubitos. El aparato realiza ahora los pasos 3-6 de nuevo.
9. Pulse el botón para expulsar los cubitos y obtenerlos. El indicador  se muestra en la pantalla LCD.

Nota: Coloque el recipiente bajo el lugar de extracción durante la expulsión de los cubitos. Si el hielo se almacena durante mucho tiempo en el recipiente de los cubitos, puede ocurrir que estos se peguen. En este caso tampoco caerán cubitos aunque el recipiente esté lleno. Separe los cubitos con la pala para el hielo incluida en el envío y a continuación presione el botón.

10. Pulse el botón ON/OFF para detener el aparato.
11. Si pulsa el botón WATER se suministrará agua.

Nota: Si desea obtener agua del aparato, debe estar activada al menos la función de fabricación de hielo. Asegúrese de que el recipiente se sitúe bajo la salida de agua para que el agua no se vierta.

12. Si extrae el conducto o necesita sustituirlo o colocar el tapón de drenaje, proceda del siguiente modo: Primero desmonte la anilla azul (A) y presione la anilla blanca (B) por la parte exterior. Finalmente, retire el conducto.

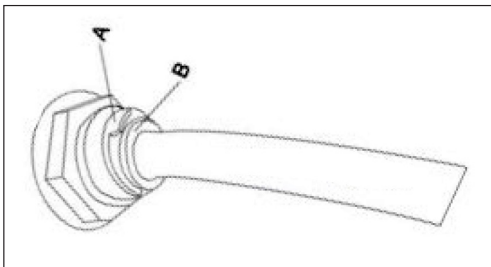

LIMPIEZA Y CUIDADO

- Limpie regularmente el revestimiento interior, la bandeja de recogida de hielo, el depósito de agua, la pala de hielo y el evaporador. Para la limpieza, desenchufe el aparato y retire los cubitos de hielo. Utilice una solución diluida de agua y vinagre para limpiar el interior y el exterior de la máquina de hielo. No rocíe la máquina de hielo con productos químicos, ácidos, gasolina o aceite. Límpiolo con agua clara y un trapo limpio.
- Mantenga las aberturas de ventilación de la carcasa del aparato libres de obstrucciones. No utilice dispositivos mecánicos u otros medios para acelerar el proceso de descongelación.
- Utilice siempre agua fresca antes de empezar a producir hielo. Esto se aplica tanto a la instalación inicial como después de un periodo prolongado de inactividad.

DETECCIÓN Y RESOLUCIÓN DE PROBLEMAS

- Tenga en cuenta que, en caso de un corte eléctrico, al desconectar el cable de alimentación o si se apaga el interruptor eléctrico durante un ciclo de fabricación de hielo, se pueden formar virutas de hielo que se almacenan en la pala automática y pueden bloquearla. Para retirar las virutas de hielo, desconecte el cable de alimentación de la toma de corriente y desplace la pala con cuidado en dirección a la parte trasera de la carcasa. Ahora podrán retirarse las virutas de hielo.
- Reinicie el aparato presionando de nuevo el botón Stop y luego Start. Si la pala del hielo no empuja los cubitos de hielo a su recipiente después de que estos hayan caído del mecanismo de vaporización y al mismo tiempo se ilumina la luz M, compruebe si el recipiente del agua está en posición horizontal o equilibrado. Si no es el caso, reposicione el depósito presionando ligeramente la pala de hielo con los dedos. Reinicie la máquina.

Problema	Posible causa	Solución propuesta
El compresor no funciona correctamente y hace ruidos de vibración.	La tensión es demasiado baja.	Detenga el aparato y conéctelo a una toma de corriente que se adecue a la tensión indicada.

Problema	Posible causa	Solución propuesta
El indicador de agua insuficiente se ilumina.	No hay agua en el depósito.	Remplissez le réservoir avec de l'eau. Espere por lo menos 3 minutos y luego presione el botón ON / OFF para comenzar.
	La bomba está llena de aire.	Abra la tapa de la tubería de desagüe y deje salir unas gotas de agua.
Seleccionar el tamaño de los cubitos.	Los cubitos se quedan pegados.	Se recomienda fabricar en invierno cubitos de hielo del tamaño S y en verano, del tamaño L.
Las condiciones de la fabricación de hielo son buenas pero no se fabrican cubitos.	Fuga de líquido congelante/el sistema cerrado está bloqueado.	Contacte con el servicio de atención al cliente.
El indicador  se muestra en la pantalla.	Bloqueo de cubitos de hielo.	Retire los cubitos de hielo y reinicie del aparato pulsando el botón ON/OFF.
	El motor está averiado.	Contacte con el servicio de atención al cliente.
	La ventana de visión está abierta con una gran incidencia del sol.	Asegúrese de que la ventana de visión esté cerrada durante la fabricación de hielo.

INDICACIONES SOBRE LA RETIRADA DEL APARATO

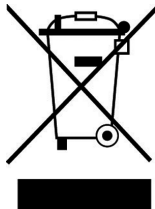

Si en su país existe una disposición legal relativa a la eliminación de aparatos eléctricos y electrónicos, este símbolo estampado en el producto o en el embalaje advierte que no debe eliminarse como residuo doméstico. En lugar de ello, debe depositarse en un punto de recogida de reciclaje de aparatos eléctricos y electrónicos. Una gestión adecuada de estos residuos previene consecuencias potencialmente negativas para el medio ambiente y la salud de las personas. Puede consultar más información sobre el reciclaje y la eliminación de este producto contactando con su administración local o con su servicio de recogida de residuos.

FABRICANTE E IMPORTADOR (REINO UNIDO)

Fabricante:

Chal-Tec GmbH, Wallstraße 16, 10179 Berlín, Alemania.

Importador para Gran Bretaña:

Berlin Brands Group UK Limited

PO Box 42

272 Kensington High Street

London, W8 6ND

United Kingdom

Chère cliente, cher client,

Toutes nos félicitations pour l'acquisition de ce nouvel appareil. Veuillez lire attentivement et respecter les instructions de ce mode d'emploi afin d'éviter d'éventuels dommages. Nous ne saurions être tenus pour responsables des dommages dus au non-respect des consignes et à la mauvaise utilisation de l'appareil. Scannez le QR-Code pour obtenir la dernière version du mode d'emploi et des informations supplémentaires concernant le produit.



SOMMAIRE

Consignes de sécurité	36
Aperçu de l'appareil	37
Pièces détachées	38
Panneau de commande et indicateurs	39
Mise en marche et utilisation	40
Nettoyage et entretien	42
Identification et résolution des problèmes	42
Informations sur le recyclage	44
Fabricant et importateur (UK)	44

FICHE TECHNIQUE

Numéro d'article	10033478, 10046160
Alimentation	220-240 V ~ 50/60 Hz
Capacité du réservoir d'eau	3 L
Quantité de glaçons	10-15 kg / 24 h

CONSIGNES DE SÉCURITÉ

- Ne branchez cet appareil que sur des prises de courant mises à la terre et dont la tension correspond à celle de l'appareil.
- Utilisez les poignées lorsque vous déplacez l'appareil.
- Installez l'appareil sur un support plane.
- Utilisez l'appareil en intérieur uniquement.
- N'utilisez pas l'appareil à proximité d'une baignoire ou d'une piscine.
- Débranchez la fiche de la prise lorsque vous n'utilisez pas l'appareil.
- Ne plongez jamais le cordon d'alimentation et ne branchez pas d'eau ou d'autres liquides.
- Utilisez uniquement les accessoires recommandés par le fabricant pour cet appareil.
- Ne placez pas l'appareil directement sous une prise de courant.
- Ne laissez pas le cordon d'alimentation suspendu à la surface de travail pour empêcher les enfants de le tirer.
- Ne surchargez pas l'appareil, vous risqueriez des courts-circuits et des chocs électriques.
- Assurez-vous que le couvercle est toujours fermé pendant le fonctionnement.
- Ne retirez pas la fiche en tirant sur le câble, mais tenez-la avec la main tout en la tirant.
- Nous déclinons toute responsabilité pour les dommages résultant du non-respect des instructions et d'une utilisation non conforme.
- Utilisez l'appareil uniquement à domicile.
- Ne connectez pas l'appareil à une minuterie ou à une prise d'alimentation télécommandée.
- Ne plongez pas l'appareil dans l'eau.
- Si le cordon d'alimentation ou la fiche sont endommagés, ils doivent être remplacés par le fabricant, par un spécialiste agréé ou par une personne de même qualification.
- Respectez les réglementations locales pour le recyclage des appareils contenant des gaz inflammables.
- Ne stockez pas de substances inflammables ou explosives dans l'appareil.
- Remplissez l'appareil uniquement avec de l'eau.
- Les enfants de 8 ans et plus, les personnes physiquement handicapées ne doivent utiliser l'appareil que s'ils ont été correctement informés par un superviseur de ses fonctions et des mesures de sécurité.

Cet appareil contient du liquide réfrigérant Isobutane (R600a), un gaz naturel très respectueux de l'environnement mais inflammable. Bien qu'il soit inflammable, il ne détruit pas la couche d'ozone et ne renforce pas l'effet de serre. L'utilisation de ce liquide réfrigérant provoque toutefois un niveau sonore de l'appareil légèrement plus élevé. Outre les bruits du compresseur, vous pouvez percevoir le flux du liquide réfrigérant. Cela est inévitable et n'a aucune influence négative sur la puissance de l'appareil. Faites attention pendant le transport afin de ne pas endommager le circuit réfrigérant. Les fuites de liquide réfrigérant peuvent irriter les yeux.

Remarques particulières

- Lors du positionnement de l'appareil, assurez-vous que le cordon d'alimentation n'est pas pincé ou endommagé.
- Assurez-vous qu'il n'y a pas de prises multiples ou d'alimentations multiples à l'arrière de l'appareil.



AVERTISSEMENT

Lors de l'utilisation, de l'entretien et de la mise au rebut de l'appareil, faites attention au symbole de gauche à l'arrière de l'appareil ou sur le compresseur. Ce symbole avertit d'un éventuel incendie. Il y a des substances inflammables dans les conduites de fluide frigorigène et dans le compresseur. Tenez l'appareil à l'écart de toute source d'incendie pendant son utilisation, son entretien et son élimination.

APERÇU DE L'APPAREIL

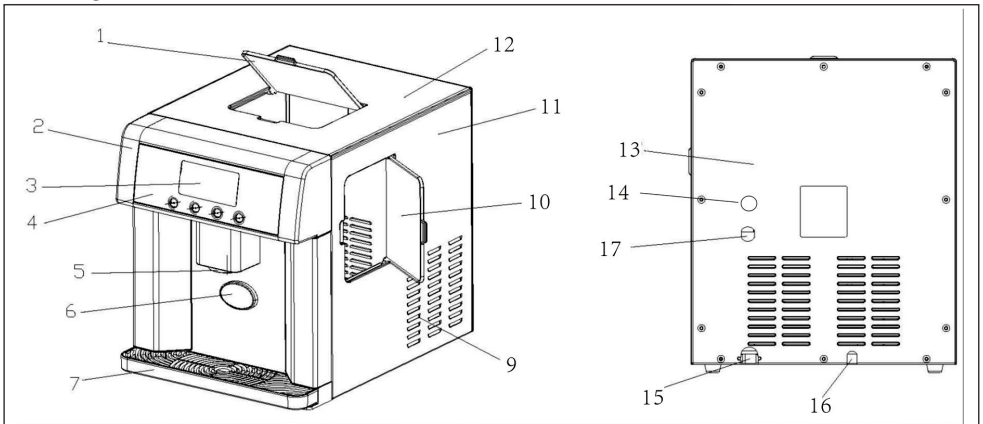





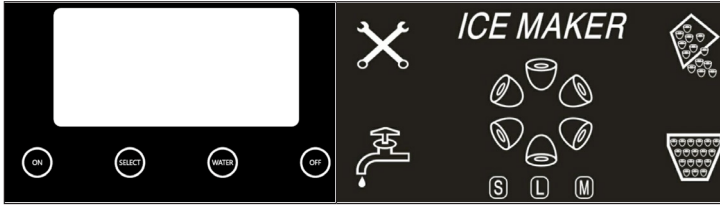

1 fenêtre de contrôle	10 accès au réservoir d'eau
2 cache avant	11 cache latéral
3 écran LCD	12 cache supérieur
4 panneau de commande	13 cache arrière
5 sortie des glaçons	14 ouverture d'admission d'eau
6 bouton de commande de sortie de glaçons	15 câble d'alimentation
7 bac d'égouttage	16 conduite d'évacuation d'eau
9 cache du ventilateur	17 conduite d'évacuation en cas de trop plein

PIÈCES DÉTACHÉES

1	Bouchon de vidange		2x
2	Fermeture		2x
3	Adaptateur		1x
4	Remplissage de la conduite d'eau		2x
5	Cuillère à glace		1x
6	Tasse à mesurer		1x

PANNEAU DE COMMANDE ET INDICATEURS



Indicateur	Description
	Il n'y a pas assez d'eau dans le réservoir, rajoutez de l'eau.
	L'appareil est en processus de fabrication de glaçons.
	Les glaçons sont en train d'être récupérés.
	Le bac à glaçons est plein.
S M L	S signifie petits glaçons.
	M signifie glaçons moyens.
	L signifie gros glaçons.
	L'appareil a un problème. Éteignez-le, débranchez le cordon d'alimentation de la prise, puis redémarrez l'appareil. Contactez le service client si le problème se reproduit.
SELECT	Appuyez sur cette touche pour confirmer. Si vous avez choisi de petits glaçons, l'écran affiche "S". Si vous avez choisi des glaçons moyens, l'écran affiche "M". Si vous avez choisi de gros glaçons, l'écran affiche "L".
WATER	Appuyez seulement lorsque vous désirez de l'eau.
ON/OFF	Appuyez pour allumer ou éteindre l'appareil.

MISE EN MARCHÉ ET UTILISATION

1. Raccordez le tuyau d'évacuation de l'eau à l'arrière de l'appareil (numéro 17 dans le croquis de l'illustration, sous le tube de remplissage), car l'humidité présente dans l'air peut se transformer en eau par congélation si l'appareil continue de fonctionner mais que la glace n'est pas retirée de l'appareil.
2. Insérez la fiche de l'appareil dans la prise. Remplissez d'eau comme indiqué sur le schéma A ou B.

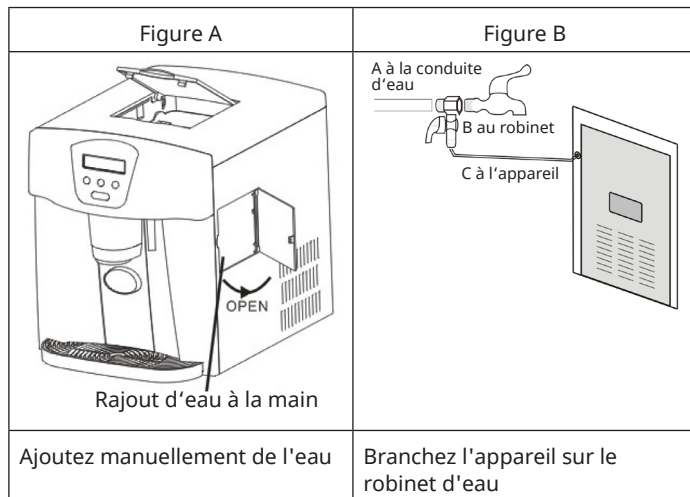

Remarque: lorsque l'appareil affiche le symbole  et que vous souhaitez encore fabriquer des glaçons, rajoutez de l'eau. Avant de rajouter de l'eau, retirez les glaçons et ajoutez une tasse d'eau pour éviter de faire déborder le réservoir d'eau en faisant fondre la glace.

3. Appuyez sur la touche ON / OFF pour démarrer l'appareil.
4. L'eau est automatiquement pompée du réservoir d'eau vers le récipient d'eau, ce qui prend environ 30 secondes.

Remarque : si l'eau n'est pas pompée dans le réservoir d'eau pendant deux cycles de fabrication de glace, ouvrez le dispositif fuite et faites couler un peu d'eau. Appuyez à nouveau sur la touche ON/OFF pour redémarrer l'appareil.

5. Appuyez sur le bouton SELECT pour sélectionner la taille des glaçons.

Remarque: Si la température ambiante est inférieure à 15 degrés, nous recommandons de choisir des glaçons de taille S. Si la température ambiante est supérieure à 30 degrés, nous vous recommandons de choisir des glaçons de taille L.

6. Une fois que le cycle de fabrication des glaçons a commencé, la glace est fabriquée au contact des doigts du vaporisateur.

Remarque : Ne jamais ajouter d'eau manuellement pendant le cycle de fabrication de glace. La durée de production des glaçons dépend de la température ambiante.

7. Une fois le processus de fabrication des glaçons terminé, le réservoir d'eau bascule, le reste de l'eau retourne dans le réservoir d'eau et les glaçons tombent des doigts de l'évaporateur.
8. Au bout de 15 à 35 secondes environ, le réservoir d'eau bascule vers l'arrière et les glaçons du cycle précédent sont poussés directement dans le bac à glaçons. L'appareil effectue à nouveau les étapes 3 à 6.
9. Appuyez sur le bouton du distributeur de glaçons pour obtenir des glaçons. L'indicateur  s'affiche sur l'écran LCD.

Remarque: Lorsque vous récupérez les glaçons, placez le récipient directement sous le point de distribution. Si la glace se trouve dans le bac à glaçons depuis longtemps, il est possible que les glaçons se collent les uns aux autres. Dans ce cas, aucun glaçon ne tombe, même si le récipient est plein. Commencez par séparer les glaçons avec la pelle à glaçons incluse, puis appuyez sur le bouton.

10. Appuyez sur la touche ON / OFF pour arrêter l'appareil.
11. En appuyant sur la touche WATER, vous pouvez obtenir de l'eau.

Remarque: Si vous souhaitez obtenir de l'eau froide de l'appareil, vous devez au moins activer la machine à glaçons. Assurez-vous que le récipient est placé sous la sortie d'eau afin que l'eau ne puisse pas couler partout.

12. Si vous souhaitez retirer ou remplacer la conduite ou insérer le dispositif anti fuite, procédez comme suit : commencez par retirer la bague bleue (A), puis appuyez sur la bague blanche (B) à l'extérieur. Retirez ensuite la conduite.

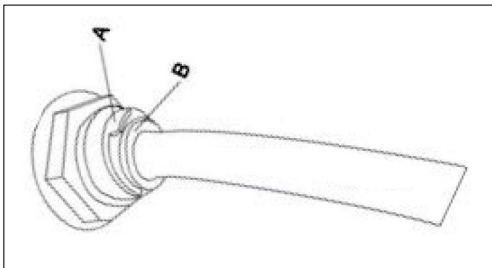

NETTOYAGE ET ENTRETIEN

- Nettoyez régulièrement le revêtement intérieur, le bac à glace, le bac à eau, la pelle à glace et l'évaporateur. Lors du nettoyage, débranchez l'appareil et retirez les glaçons. Utilisez une solution diluée d'eau et de vinaigre pour nettoyer l'intérieur et l'extérieur de la machine à glaçons. Ne pas asperger la machine à glaçons de produits chimiques, d'acides, d'essence ou d'huile. Essuyez-le avec de l'eau claire et un chiffon propre.
- Veillez à ce que les ouvertures de ventilation du boîtier de l'appareil ne soient pas obstruées. N'utilisez pas de dispositifs mécaniques ou d'autres moyens pour accélérer le processus de dégivrage.
- Utilisez toujours de l'eau fraîche avant de commencer la production de glace. Cela s'applique aussi bien à l'installation initiale qu'après une période d'arrêt prolongée.

IDENTIFICATION ET RÉOLUTION DES PROBLÈMES

- Notez qu'en cas de panne de courant, de cordon d'alimentation débranché ou de mise hors tension pendant un cycle de fabrication de glaçons, de petits copeaux de glace peuvent s'accumuler et bloquer la pelle automatique. Pour retirer les copeaux de glace, débranchez d'abord le cordon d'alimentation de la prise et faites glisser délicatement la pelle vers l'arrière du boîtier. Vous pouvez ensuite retirer les copeaux de glace.
- Redémarrez l'appareil en appuyant sur Arrêter, puis sur Démarrer. Si la pelle à glaçons ne pousse pas les glaçons dans le collecteur une fois que ceux-ci sont tombés du doigt de l'évaporateur alors que le témoin M est allumé, vérifiez que le réservoir d'eau est horizontal ou équilibré. Si ce n'est pas le cas, ajustez le réglage en appuyant doucement sur la pelle à glace avec votre doigt. Puis redémarrez la machine à glaçons.

Problème	Cause possible	Solution
Le compresseur ne fonctionne pas bien et fait des bourdonnements.	La tension électrique est insuffisante.	Arrêtez l'appareil et branchez-le sur une autre prise avec une tension électrique suffisante.

Problème	Cause possible	Solution
Le témoin de manque d'eau est allumé.	Le réservoir d'eau est vide.	Remplissez le réservoir avec de l'eau. Attendez au moins 3 minutes puis appuyez sur la touche ON / OFF pour démarrer.
	La pompe est pleine d'air.	Ouvrez le bouchon de l'évacuation d'eau et faites couler quelques gouttes d'eau.
Choix de la taille des glaçons.	Les glaçons collent entre eux.	Il est recommandé de fabriquer des glaçons de taille S en hiver et des glaçons de taille L en été..
Les conditions sont bonnes pour la fabrication de glaçons mais aucun glaçon n'est fabriqué.	Fuite de frigorigène / Le système fermé est bloqué.	Contactez le service client.
Le témoin  est allumé à l'écran.	Blocage dû aux glaçons.	Retirez les glaçons et redémarrez l'appareil en appuyant sur la touche ON/OFF.
	Le moteur est endommagé.	Contactez le service client.
	La fenêtre de contrôle est ouverte par forte luminosité.	Vérifiez que la fenêtre de contrôle reste fermée pendant la fabrication des glaçons.

INFORMATIONS SUR LE RECYCLAGE



S'il existe une réglementation pour l'élimination ou le recyclage des appareils électriques et électroniques dans votre pays, ce symbole sur le produit ou sur l'emballage indique que cet appareil ne doit pas être jeté avec les ordures ménagères. Vous devez le déposer dans un point de collecte pour le recyclage des équipements électriques et électroniques. La mise au rebut conforme aux règles protège l'environnement et la santé de vos semblables des conséquences négatives. Pour plus d'informations sur le recyclage et l'élimination de ce produit, veuillez contacter votre autorité locale ou votre service de recyclage des déchets ménagers.

FABRICANT ET IMPORTATEUR (UK)

Fabricant :

Chal-Tec GmbH, Wallstraße 16, 10179 Berlin, Allemagne.

Importateur pour la Grande Bretagne :

Berlin Brands Group UK Limited

PO Box 42

272 Kensington High Street

London, W8 6ND

United Kingdom

Gentile Cliente,

La ringraziamo per aver acquistato il dispositivo. La preghiamo di leggere attentamente le seguenti istruzioni per l'uso e di seguirle per evitare possibili danni tecnici. Non ci assumiamo alcuna responsabilità per danni scaturiti da una mancata osservazione delle avvertenze di sicurezza e da un uso improprio del dispositivo. Scansionare il codice QR seguente, per accedere al manuale d'uso più attuale e per ricevere informazioni sul prodotto.



INDICE

Avvertenze di sicurezza	46
Descrizione del dispositivo	47
Parti singole	48
Pannello di controllo e indicazioni	49
Messa in funzione e utilizzo	50
Pulizia e manutenzione	52
Ricerca e correzione degli errori	52
Avviso di smaltimento	54
Produttore e importatore (UK)	54

DATI TECNICI

Numero articolo	10033478, 10046160
Alimentazione	220-240 V ~ 50/60 Hz
Capacità del serbatoio	3 L
Quantità di cubetti di ghiaccio	10-15 kg / 24 h

AVVERTENZE DI SICUREZZA

- Collegare il dispositivo solo a prese elettriche con messa a terra e con tensione corrispondente a quella del dispositivo.
- Utilizzare le impugnature quando si sposta il dispositivo.
- Posizionare il dispositivo su un fondo piano.
- Utilizzare il dispositivo solo in locali chiusi.
- Non utilizzare il dispositivo vicino a vasche o piscine.
- Staccare la spina quando non si utilizza il dispositivo.
- Non immergere mai il cavo o la spina in acqua o altri liquidi.
- Utilizzare solo accessori consigliati dal produttore espressamente per questo dispositivo.
- Non lasciar penzolare il cavo dal piano di lavoro, in modo che i bambini non possano tirarlo.
- Non riempire eccessivamente il dispositivo, altrimenti possono risultare cortocircuiti e folgorazioni.
- Assicurarsi che il coperchio sia sempre chiuso durante il funzionamento.
- Per staccare la spina dalla presa elettrica, non tirare dal cavo, ma impugnare saldamente la spina stessa.
- Non ci assumiamo alcuna responsabilità per danni dovuti a un utilizzo improprio del dispositivo e al mancato rispetto delle avvertenze.
- Utilizzare il dispositivo solo in ambienti casalinghi.
- Non collegare il dispositivo a timer o a prese elettriche con comando a distanza.
- Non immergere il dispositivo in acqua.
- Se il cavo o la spina sono danneggiati, devono essere sostituiti dal produttore, da un'azienda tecnica autorizzata o da una persona con qualifica equivalente.
- Quando si smaltisce il dispositivo, rispettare le norme locali relative allo smaltimento di dispositivi con gas infiammabili.
- Non conservare nel dispositivo sostanze infiammabili o esplosive.
- Riempire il dispositivo solo con acqua.
- Bambini a partire da 8 anni e persone con limitate capacità fisiche e psichiche possono utilizzare il dispositivo solo se sono stati istruiti in modo esaustivo da una persona responsabile del loro controllo sulle funzioni e sulle procedure di sicurezza.

Questo dispositivo contiene il refrigerante isobutano (R600a), un gas naturale con maggiore sostenibilità ecologica, ma infiammabile. Sebbene sia infiammabile, non danneggia lo strato di ozono e non incrementa l'effetto serra. L'utilizzo di questo refrigerante comporta una rumorosità del dispositivo leggermente maggiore. Oltre al rumore del compressore, è possibile udire anche il flusso del refrigerante. Questo è inevitabile e non ha effetti negativi sulla performance del dispositivo. Prestare attenzione durante il trasporto, in modo da non danneggiare il circuito del refrigerante. Perdite di refrigerante possono causare irritazioni agli occhi.

Note speciali

- Quando si posiziona l'unità, assicurarsi che il cavo di alimentazione non sia schiacciato o danneggiato.
- Assicurarsi che non vi siano prese multiple o alimentatori sul retro dell'unità.



ATTENZIONE

Durante l'uso, la manutenzione e lo smaltimento dell'unità, prestare attenzione al simbolo a sinistra sul retro dell'unità o sul compressore. Questo simbolo avverte di possibili incendi. Ci sono sostanze infiammabili nelle linee frigorifere e nel compressore. Tenere l'apparecchio lontano da fonti di incendio durante l'uso, la manutenzione e lo smaltimento.

DESCRIZIONE DEL DISPOSITIVO

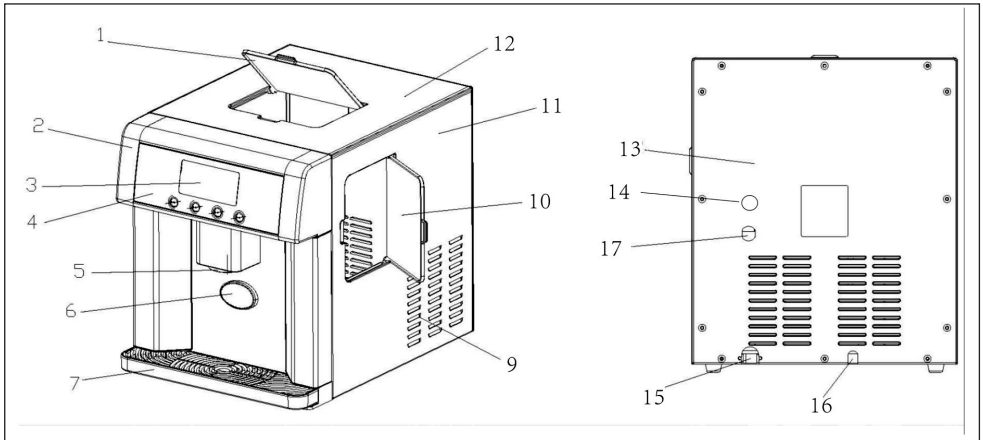



1 Finestrella	10 Accesso al serbatoio dell'acqua
2 Copertura anteriore	11 Copertura laterale
3 Schermo LCD	12 Copertura superiore
4 Pannello di controllo	13 Copertura posteriore
5 Erogazione cubetti di ghiaccio	14 Foro di afflusso dell'acqua
6 Tasto per l'erogazione dei cubetti	15 Cavo di alimentazione
7 Vaschetta di gocciolamento	16 Condotto di scarico dell'acqua
9 Copertura della ventola	17 Condotto di scarico in caso di eccessivo riempimento

PARTI SINGOLE

1	Tappo di scarico		2x
2	Tappo		2x
3	Adattatore		1x
4	Riempimento del tubo dell'acqua		2x
5	Paletta per il ghiaccio		1x
6	Tazza di misurazione		1x

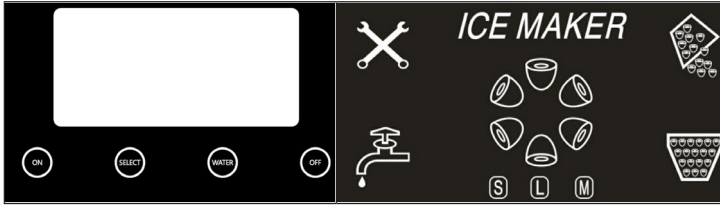
PANNELLO DI CONTROLLO E INDICAZIONI



Indicazione	Descrizione
	Non c'è acqua a sufficienza nel serbatoio. Aggiungere acqua.
	Il dispositivo si trova nel processo di produzione di cubetti di ghiaccio.
	I cubetti di ghiaccio vengono rimossi.
	Il contenitore dei cubetti è pieno.
S M L	S significa cubetti di piccole dimensioni.
	M significa cubetti di medie dimensioni.
	L significa cubetti di grandi dimensioni.
	Il dispositivo presenta un problema. Spegner il dispositivo, staccare la spina dalla presa elettrica e riavviarlo. Se il problema persiste, contattare il servizio di assistenza ai clienti.
SELECT	Premere questo tasto per confermare. Se sono stati selezionati i cubetti piccoli, lo schermo mostra "S". Se sono stati selezionati i cubetti medi, lo schermo mostra "M". Se sono stati selezionati i cubetti grandi, lo schermo mostra "L".
WATER	Premere solo quando si desidera avere acqua.
ON/OFF	Premere per accendere e spegnere il dispositivo.

MESSA IN FUNZIONE E UTILIZZO

1. Collegare il tubo di scarico dell'acqua alla parte posteriore dell'unità (numero 17 nello schizzo dell'illustrazione, sotto il tubo di riempimento), poiché l'umidità nell'aria può congelare in acqua se l'unità continua a funzionare ma non viene rimosso il ghiaccio dall'unità.
2. Inserire la spina dell'apparecchio nella presa. Riempire con acqua come mostrato nel diagramma A o B.

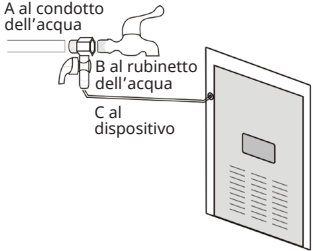
Immagine A	Immagine B
 <p data-bbox="356 762 667 788">Aggiungere acqua manualmente</p>	
<p data-bbox="350 820 535 874">Aggiungere acqua manualmente.</p>	<p data-bbox="695 820 944 874">Collegare il dispositivo al rubinetto dell'acqua.</p>

Nota: se il dispositivo mostra il simbolo  e si desidera produrre più cubetti di ghiaccio, aggiungere acqua. Prima di aggiungere l'acqua, togliere i cubetti di ghiaccio e aggiungere una tazza d'acqua, per evitare che il serbatoio trabocchi a causa dello scioglimento dei cubetti.

3. Premere ON/OFF per avviare il dispositivo.
4. L'acqua viene pompata automaticamente dal serbatoio al contenitore dell'acqua. Questo richiede circa 30 secondi.

Nota: se nel corso di due cicli di produzione di cubetti non viene pompata acqua nel contenitore, aprire la sicura di scarico e lasciar uscire qualche goccia d'acqua. Premere nuovamente ON/OFF per riavviare il dispositivo.

5. Premere il pulsante SELECT per selezionare la dimensione dei cubetti di ghiaccio.

Nota: se la temperatura ambiente è inferiore a 15 gradi, consigliamo di selezionare la dimensione S. Se la temperatura ambiente è superiore a 30 gradi, consigliamo di selezionare la dimensione L.

6. Quando inizia il processo di produzione dei cubetti, il ghiaccio viene formato sull'evaporatore a peduncoli.

Nota: Durante el ciclo de fabricación de hielo, no añade agua manualmente. La duración de la fabricación del hielo depende de la temperatura ambiente.

7. Quando è finito il processo di produzione, il contenitore dell'acqua si inclina, l'acqua residua scorre di nuovo nel serbatoio e i cubetti cadono dall'evaporatore a peduncoli.
8. Dopo circa 15-35 secondi il contenitore dell'acqua si inclina all'indietro e i cubetti prodotti nel ciclo precedente vengono spinti direttamente nel contenitore dei cubetti di ghiaccio. Il dispositivo ripete ora i passaggi 3-6.
9. Premere il tasto per l'erogazione per ricevere i cubetti di ghiaccio. L'indicazione  viene mostrata sullo schermo LCD.

Nota: quando vengono erogati i cubetti, posizionare il contenitore esattamente sotto il punto di erogazione. Se il ghiaccio è rimasto nel contenitore per un tempo prolungato, può capitare che i cubetti siano attaccati uno all'altro. In tal caso non verranno erogati cubetti anche se il contenitore del ghiaccio è pieno. Separare i cubetti con la paletta inclusa in consegna e procedere a premere il tasto.

10. Premere ON/OFF per arrestare il dispositivo.
11. Quando si preme il tasto WATER viene erogata acqua.

Nota: se si desidera ricevere acqua fredda dal dispositivo, deve essere attiva almeno la funzione di produzione dei cubetti di ghiaccio. Assicurarsi di posizionare il contenitore proprio sotto al punto di erogazione dell'acqua, in modo che non finisca dappertutto.

12. Quando si tira fuori il tubo, lo si sostituisce o si desidera inserire la sicura di scarico, procedere in questo modo: per prima cosa, togliere l'anello blu (A) e premere poi l'anello bianco (B) sul lato esterno. Procedere a togliere il tubo.

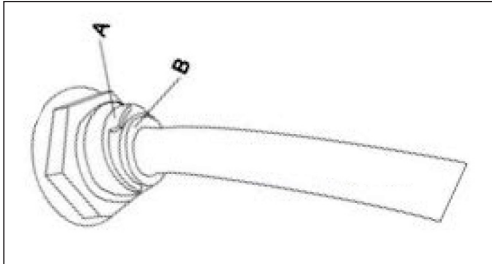

PULIZIA E MANUTENZIONE

- Pulire regolarmente il rivestimento interno, la vaschetta di raccolta del ghiaccio, il contenitore dell'acqua, la paletta del ghiaccio e l'evaporatore. Per la pulizia, scollegare l'apparecchio e rimuovere i cubetti di ghiaccio. Usare una soluzione diluita di acqua e aceto per pulire l'interno e l'esterno del fabbricatore di ghiaccio. Non spruzzare il fabbricatore di ghiaccio con prodotti chimici, acidi, benzina o olio. Pulire con acqua pulita e uno straccio pulito.
- Mantenere le aperture di ventilazione nell'alloggiamento dell'apparecchio libere da ostruzioni. Non usare dispositivi meccanici o altri mezzi per accelerare il processo di sbrinamento.
- Usare sempre acqua fresca prima di iniziare la produzione di ghiaccio. Questo vale sia per l'installazione iniziale che dopo un lungo periodo di inattività.

RICERCA E CORREZIONE DEGLI ERRORI

- Considerare che in caso di blackout, se viene scollegato il cavo di alimentazione o se si spegne l'interruttore durante il processo di produzione, possono formarsi piccoli trucioli di ghiaccio che si depositano sulla paletta automatica e la potrebbero bloccare. Per rimuovere i trucioli di ghiaccio, staccare la spina dalla presa elettrica e spingere la pala in direzione del retro dell'alloggiamento facendo attenzione. Ora è possibile rimuovere i trucioli di ghiaccio.
- Riavviare il dispositivo premendo Stop e poi Start. Se la pala non spinge i cubetti nel contenitore di raccolta del ghiaccio dopo essere caduti dall'evaporatore e contemporaneamente si illumina l'indicazione M, controllare se il contenitore dell'acqua è in orizzontale o se è in bilanciato. Se non è così, regolare l'impostazione premendo leggermente la pala verso l'interno con le dita. Procedere a riavviare la macchina del ghiaccio.

Problema	Causa possibile	Soluzione proposta
Il compressore non funziona correttamente ed emette un ronzio.	La tensione è inferiore al valore consigliato.	Arrestare il dispositivo e collegarlo a una presa elettrica con tensione sufficiente.

Problema	Causa possibile	Soluzione proposta
L'indicazione di acqua insufficiente si accende.	Non c'è acqua nel serbatoio.	Riempire il serbatoio con acqua. Attendere almeno 3 minuti e premere ON/OFF per avviare il dispositivo.
	La pompa è piena d'aria.	Aprire il tappo di chiusura del condotto di scarico dell'aria e lasciar uscire qualche goccia d'acqua.
Selezionare la dimensione dei cubetti.	I cubetti sono attaccati uno all'altro.	In inverno si consiglia di selezionare la dimensione S e in estate la dimensione L.
Le condizioni per la produzione di ghiaccio sono buone ma non vengono prodotti cubetti.	Perdita di refrigerante/il sistema chiuso è bloccato.	Contattare il servizio di assistenza ai clienti.
La spia  si accende sullo schermo.	Blocco causato dai cubetti di ghiaccio.	Togliere i cubetti e riavviare il dispositivo con ON/OFF.
	Motore guasto.	Contattare il servizio di assistenza ai clienti.
	La finestrella è aperta in una condizione di luce è intensa.	Assicurarsi che la finestrella sia chiusa durante la produzione del ghiaccio.

AVVISO DI SMALTIMENTO



Se nel proprio paese si applicano le regolamentazioni inerenti lo smaltimento di dispositivi elettrici ed elettronici, questo simbolo sul prodotto o sulla confezione segnala che questi prodotti non possono essere smaltiti con i rifiuti normali e devono essere portati a un punto di raccolta di dispositivi elettrici ed elettronici. Grazie al corretto smaltimento dei vecchi dispositivi si tutela il pianeta e la salute delle persone da possibili conseguenze negative. Informazioni riguardanti il riciclo e lo smaltimento di questi prodotti si ottengono presso l'amministrazione locale oppure il servizio di gestione dei rifiuti domestici.

PRODUTTORE E IMPORTATORE (UK)

Produttore:

Chal-Tec GmbH, Wallstraße 16, 10179 Berlino, Germania.

Importatore per la Gran Bretagna:

Berlin Brands Group UK Limited

PO Box 42

272 Kensington High Street

London, W8 6ND

United Kingdom



KLARSTEIN