

Sehr geehrter Kunde,

wir gratulieren Ihnen zum Erwerb Ihres Gerätes. Lesen Sie die folgenden Hinweise sorgfältig durch und befolgen Sie diese, um möglichen Schäden vorzubeugen. Für Schäden, die durch Missachtung der Hinweise und unsachgemäßen Gebrauch entstehen, übernehmen wir keine Haftung. Scannen Sie den folgenden QR-Code, um Zugriff auf die aktuellste Bedienungsanleitung und weitere Informationen rund um das Produkt zu erhalten:



INHALTSVERZEICHNIS

Sicherheitshinweise 4
Geräteübersicht 5
Zusammenbau 6
Aufladen des Staubsaugers 7
Bedienung 8
Reinigung und Pflege 9
Spezielle Entsorgungshinweise für Verbraucher in Deutschland 11
Hinweise zur Entsorgung 13

English 15
Español 25
Français 35
Italiano 45
Nederlands 55

TECHNISCHE DATEN

Artikelnummer	10032944, 10032945
Stromversorgung	220-240 V ~ 50/60 Hz

HERSTELLER & IMPORTEUR (UK)

Hersteller:

Chal-Tec GmbH, Wallstraße 16, 10179 Berlin, Deutschland.

Importeur für Großbritannien:

Berlin Brands Group UK Limited
 PO Box 42
 272 Kensington High Street
 London, W8 6ND
 United Kingdom

SICHERHEITSHINWEISE

- Lesen Sie sich alle Hinweise vor der Benutzung sorgfältig durch und bewahren Sie die Anleitung zum späteren Nachschlagen gut auf.
- Lassen Sie das Gerät nicht unbeaufsichtigt, während es in Betrieb ist.
- Benutzen Sie das Gerät nicht in Räumen, in denen sich entzündliche Materialien oder explosive Stoffe befinden.
- Ziehen Sie immer den Stecker, bevor Sie die Tankabdeckung abnehmen.
- Achten Sie darauf, dass Kinder nicht mit dem Gerät spielen. Benutzen Sie das Gerät in Anwesenheit von Kindern nur unter Aufsicht.
- Benutzen Sie das Gerät genau wie in der Anleitung beschrieben. Benutzen Sie nur Zubehör, das vom Hersteller ausdrücklich empfohlen wird.
- Benutzen Sie das Gerät nicht, wenn Netzkabel, Stecker oder andere Geräteteile beschädigt sind.
- Reparaturen dürfen nur von Fachpersonal ausgeführt werden und sind erforderlich, wenn das Gerät beschädigt wurde, Netzkabel oder Stecker beschädigt sind, Flüssigkeiten darauf ausgelaufen oder Objekte darauf gefallen sind, wenn das Gerät Nässe oder Feuchtigkeit ausgesetzt oder fallen gelassen wurde oder nicht ordnungsgemäß funktioniert.
- Funken im Inneren des Motors können entzündliche Dämpfe oder Staub entzünden. Um das Brand- oder Explosionsrisiko zu verringern, benutzen Sie das Gerät nicht in der Nähe von brennbaren Flüssigkeiten, Gasen, Stäuben, Benzin oder anderen Brennstoffen, flüchtigen Flüssigkeiten, Reinigungsmitteln, Öllacken, Erdgas, Kohlenstaub, Magnesiumstaub oder Aluminiumstaub.
- Ziehen und tragen Sie das Gerät nicht am Kabel. Schließen Sie keine Türen, durch die das Kabel verläuft und verlegen Sie das Kabel nicht entlang scharfer Kanten.
- Ziehen sie den Stecker nicht am Kabel aus der Steckdose, sondern halten Sie ihn beim Abziehen mit der Hand fest.
- Fassen Sie das Gerät und den Stecker nicht mit nassen Händen an.
- Stecken Sie keine Gegenstände in die Lüftungsöffnungen. Benutzen Sie das Gerät nicht wenn die Lüftungsöffnungen verstopft sind. Halten Sie die Öffnungen frei von Schmutz, Haaren oder ähnlichem.
- Halten Sie Ihre Haare, Kleidung, Finger und andere Körperteile vom Gerät fern, solange es in Betrieb ist.
- Schalten Sie das Gerät aus, bevor Sie den Stecker ziehen.
- Seien Sie vorsichtig, wenn Sie Treppen reinigen.
- Saugen Sie keine brennbaren oder explosiven Flüssigkeiten auf.
- Saugen Sie keine heißen Objekte, wie Zigaretten oder heiße Asche auf.
- Benutzen Sie das Gerät nicht ohne Filter.
- Ziehen Sie den Stecker aus der Steckdose, bevor Sie Schläuche, Düsen oder Zubehör anbringen oder auswechseln.
- Verstauen Sie das Gerät an einem trockenen Ort. Verstauen Sie es nach jedem Saugen, damit niemand darüber fällt.

GERÄTEÜBERSICHT

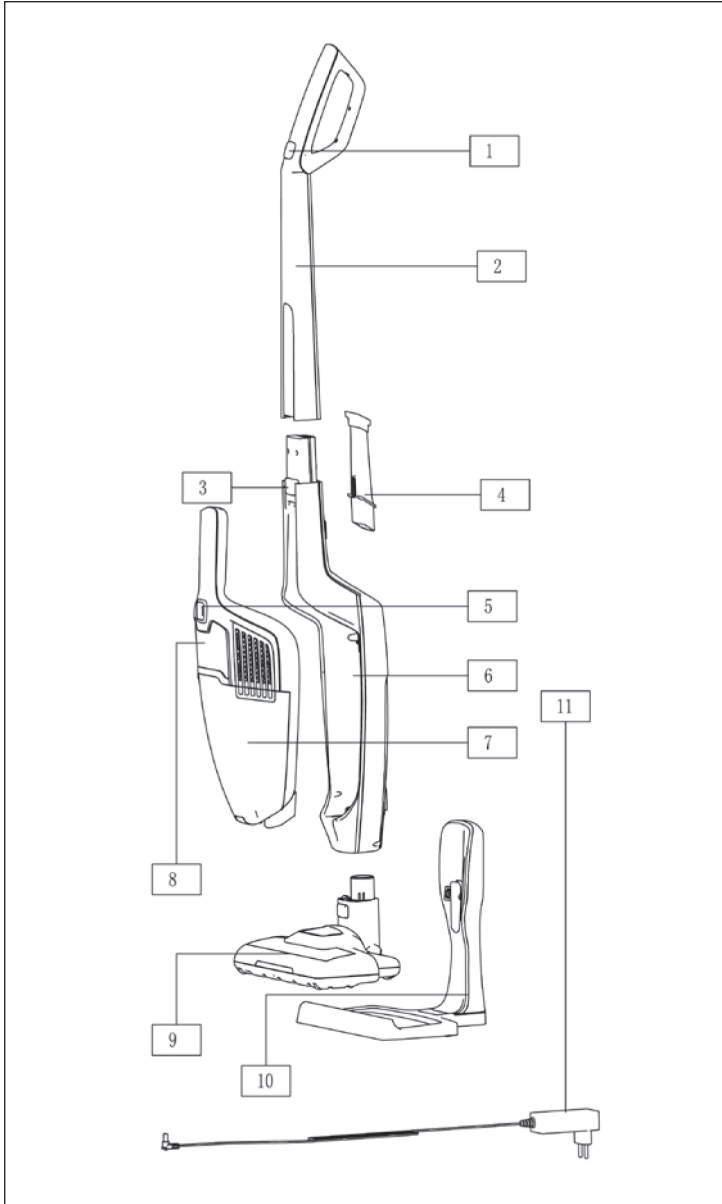

- 1 Ein/Aus-Schalter am Griff
- 2 Griff
- 3 Entriegelungstaste
- 4 Zubehör
- 5 Ein/Aus-Schalter am Handteil
- 6 Basis
- 7 Staubbehälter
- 8 Vorderer Aufsatz am Handteil
- 9 Elektrische Bürste
- 10 Ladestation
- 11 Netzteil für die Ladestation

ZUSAMMENBAU

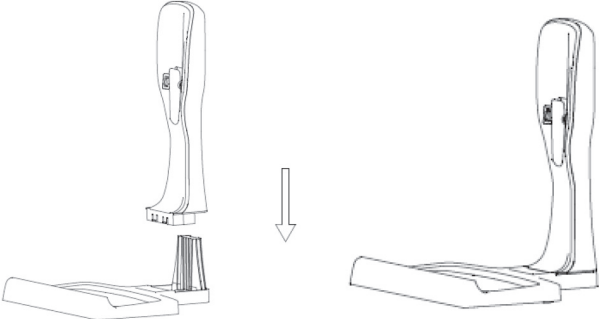
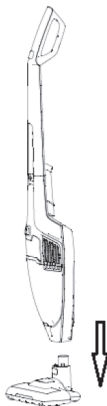
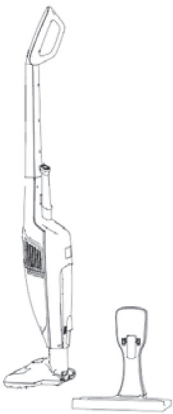
1	
	
<p>Installieren Sie die Ladestation.</p>	
2	3
	
<p>Installieren Sie die elektrische Bürste, indem Sie sie vorsichtig in den Staubbehälter einsetzen.</p>	<p>Positionieren Sie die Ladestation in der Nähe einer Steckdose (nicht in der Nähe von Wärmequellen oder nassen Orten). Stecken Sie den Adapter in die Steckdose und schließen Sie die Ladestation an.</p>

AUFLADEN DES STAUBSAUGERS

Hinweis: Bevor Sie Ihren Staubsauger zum ersten Mal benutzen, laden Sie den Staubsauger ca. 5 Stunden lang auf. Ein voll aufgeladener Akku ermöglicht eine kontinuierliche Saugleistung von ca. 30 bis 50 Minuten.

1. Stellen Sie die Basis auf eine flache, horizontale, stabile Oberfläche, die keiner direkten Sonneneinstrahlung oder Feuchtigkeit ausgesetzt ist, und weit entfernt von Wärmequellen.

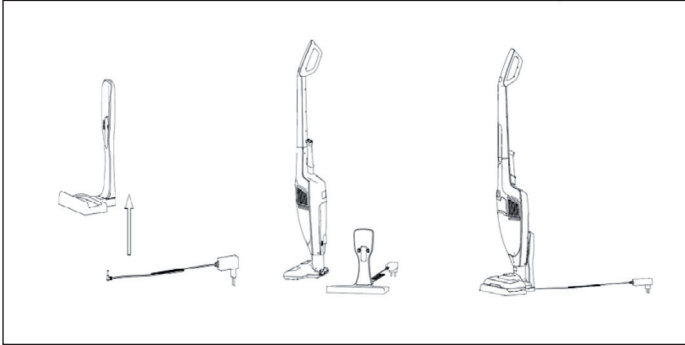

2. Stellen Sie sicher, dass das Gerät ausgeschaltet ist, stecken Sie das Ladegerät in die Basisstation und stecken Sie es in eine Steckdose.
3. Die LED-Leuchte auf dem Handy-Akku beginnt zu blinken, um anzuzeigen, dass der Akku geladen wird. Wenn der Akku vollständig aufgeladen ist, sollte die LED-Anzeige dauerhaft leuchten (nicht mehr blinken).

Hinweise und Tipps

- Das Ladegerät erwärmt sich möglicherweise während des Ladevorgangs, dies ist normal, sobald der Ladevorgang beendet ist, wird es sich abkühlen,
- Wenn Sie feststellen, dass der Motor sich weniger schnell dreht, bedeutet dies, dass die Batterie vollständig geladen werden muss.
- Es kann von Zeit zu Zeit (einmal im Monat) nützlich sein, den Akku vollständig zu entladen und dann vollständig aufzuladen, um die optimale Leistung zu erhalten.
- Laden Sie das Gerät nach jedem Gebrauch auf.
- Wenn Sie mit dem Laden der Batterie beginnen, beginnt die LED-Leuchte zu blinken. Sobald die Batterie voll geladen ist bleiben die drei Lichter für 50 Sekunden hell, danach werden die LED-Leuchten automatisch ausgeschaltet.

Hinweis zum Entladen

Das Licht blinkt weiter, wenn die Batterie voll aufgeladen ist, wenn die Batterie entladen ist, werden die Lichter allmählich ausgeschaltet, bis die letzte Lampe erloschen ist.

Hinweis: Wenn die Batterie entladen ist oder die Batterie-Temperatur 70 °C überschreitet, blinkt das Licht für 5 Sekunden. Danach wechselt die Batterie in den Schutzmodus und unterbricht die Stromzufuhr zum Staubsauger. Wenn die Temperatur der Batterie wieder auf 65 °C gesunken ist, funktioniert die Batterie wieder.

BEDIENUNG

- Sobald Ihr Gerät vollständig geladen ist. Entfernen Sie es von der Basis und halten Sie es am Griff fest.
- Schalten Sie das Gerät ein, indem Sie den Ein/Aus-Schalter am Griff oder den Handsauger zum drücken.
- Nach Abschluss des Reinigungsvorgangs drücken Sie den Ein/Aus-Schalter am Griff oder am Handstaubsauger, um das Gerät auszuschalten, bevor Sie es wieder in die Ladestation einsetzen.

Hinweis: Es gibt zwei Arbeitsgeschwindigkeiten für dieses Gerät, nach dem ersten Einschalten läuft es mit niedriger Geschwindigkeit. Nach zweimaligem Drücken der Einschalt-Taste läuft das Gerät mit hoher Geschwindigkeit.

Verwendung des Zubehörs

- Benutzen Sie die motorbetriebene Bürste zur Reinigung von Teppichen.
- Es befindet sich eine Fugendüse und eine kleine Bürste als Zubehör an der Rückseite des Griffteils. Installieren Sie zuerst die Düse und installieren Sie dann die kleine Bürste auf der Fugendüse (siehe Bild) zur Reinigung von engen, schwer erreichbaren Orten.

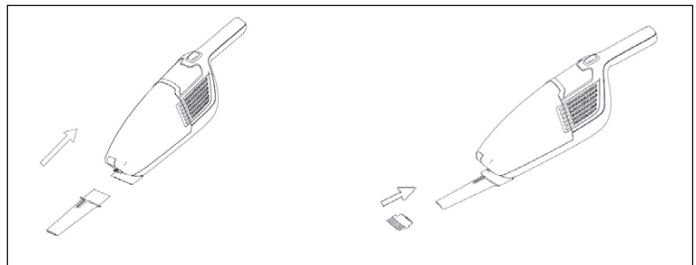

- Überprüfen Sie regelmäßig die Bürste und das Zubehör und reinigen Sie die Teile nach dem Gebrauch.

Hinweise: Entfernen Sie das Zubehör, bevor Sie den Staubsauger wieder in die Basis stellen. Nach Gebrauch können Sie das Zubehör in seinem Aufbewahrungsfach auf der Rückseite der Basis aufbewahren.

REINIGUNG UND PFLEGE

Reinigen Sie den Staubbehälter, den Filter und die Bürste nach jedem Gebrauch. Nur so kann das Gerät effizient arbeiten und unangenehme Gerüche beseitigen.

Reinigung von Staubbehälter und Filtern

1. Entfernen Sie den gesamten Staubbehälter, indem Sie den Entriegelungsknopf drücken.

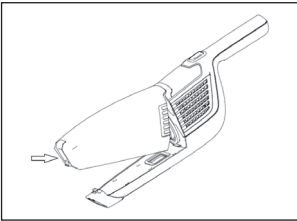

2. Ziehen Sie die Filter heraus und entleeren Sie den Inhalt des Staubbehälters. Die Filter können bei Bedarf mit warmem Wasser gespült werden. Stellen Sie sicher, dass die Filter vollständig trocken sind, bevor Sie sie wieder einbauen.

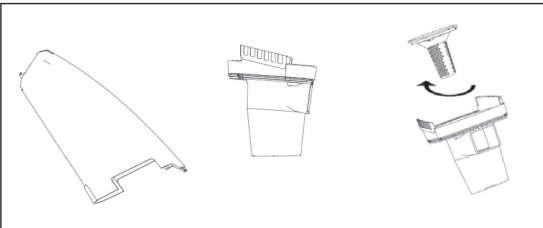

3. Installieren Sie die Komponenten wie folgt neu: Setzen Sie zuerst die Zyklonabdeckung in den Staubbehälter und dann die Filter (siehe Bild). Installieren Sie dann den Staubbehälter, in umgekehrter Reihenfolge, wie beim Ausbau.

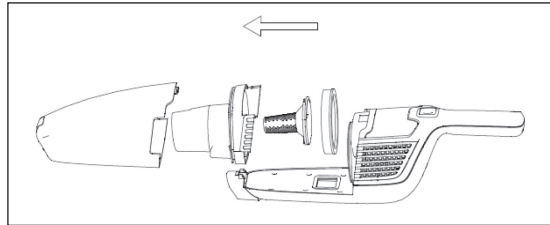

Reinigen der Walzenbürste

- Wenn die Walzenbürste aus irgendeinem Grund blockiert oder verklemmt ist, wird der Vakuumdruck niedriger. Die Bürste muss dann gereinigt werden.
- Schalten Sie zuerst das Gerät aus und trennen Sie dann die Bürste von der ganzen Einheit. Sie können den unteren Teil der Bürste, wie auf dem Bild dargestellt, abnehmen. Nehmen Sie ein kleines Werkzeug wie eine Schere oder ein scharfes Messer, um Gegenstände, die sich verfangen haben, zu entfernen.
- Wenn die Bürste zur Reinigung herausgenommen werden muss, drücken Sie mit einem Finger oder einer Münze den Schiebeknopf an der Unterseite der Bürste (linkes Bild) und entfernen Sie den Schiebeknopf. Nehmen Sie die Bürste zur Reinigung heraus (rechtes Bild). Wenn Sie fertig sind, setzen Sie die Bürste wieder ein und setzen Sie den Schiebeknopf wieder ein.

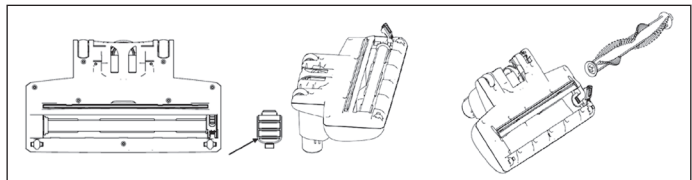

Hinweis: Wenn Sie den Schiebeknopf abnehmen, legen Sie ihn in Sichtweite ab und achten Sie darauf, dass Kinder nicht damit spielen.

SPEZIELLE ENTSORGUNGSHINWEISE FÜR VERBRAUCHER IN DEUTSCHLAND

Entsorgen Sie Ihre Altgeräte fachgerecht. Dadurch wird gewährleistet, dass die Altgeräte umweltgerecht verwertet und negative Auswirkungen auf die Umwelt und menschliche Gesundheit vermieden werden. Bei der Entsorgung sind folgende Regeln zu beachten:

- Jeder Verbraucher ist gesetzlich verpflichtet, Elektro- und Elektronikaltgeräte (Altgeräte) sowie Batterien und Akkus getrennt vom Hausmüll zu entsorgen. Sie erkennen die entsprechenden Altgeräte durch folgendes Symbol der durchgestrichene Mülltonne (WEEE Symbol). 
- Sie haben Altbatterien und Altakkumulatoren, die nicht vom Altgerät umschlossen sind, sowie Lampen, die zerstörungsfrei aus dem Altgerät entnommen werden können, vor der Abgabe an einer Entsorgungsstelle vom Altgerät zerstörungsfrei zu trennen.
- Bestimmte Lampen und Leuchtmittel fallen ebenso unter das Elektro- und Elektronikgesetz und sind dementsprechend wie Altgeräte zu behandeln. Ausgenommen sind Glühbirnen und Halogenlampen. Entsorgen Sie Glühbirnen und Halogenlampen bitte über den Hausmüll, sofern Sie nicht das WEEE Symbol tragen.
- Jeder Verbraucher ist für das Löschen von personenbezogenen Daten auf dem Elektro- bzw. Elektronikgerät selbst verantwortlich.

Rücknahmepflicht der Vertreiber

Vertreiber mit einer Verkaufsfläche für Elektro- und Elektronikgeräte von mindestens 400 Quadratmetern sowie Vertreiber von Lebensmitteln mit einer Gesamtverkauffläche von mindestens 800 Quadratmetern, die mehrmals im Kalenderjahr oder dauerhaft Elektro- und Elektronikgeräte anbieten und auf dem Markt bereitstellen, sind verpflichtet,

- 1 bei der Abgabe eines neuen Elektro- oder Elektronikgerätes an einen Endnutzer ein Altgerät des Endnutzers der gleichen Geräteart, das im Wesentlichen die gleichen Funktionen wie das neue Gerät erfüllt, am Ort der Abgabe oder in unmittelbarer Nähe hierzu unentgeltlich zurückzunehmen und
- 2 auf Verlangen des Endnutzers Altgeräte, die in keiner äußeren Abmessung größer als 25 Zentimeter sind, im Einzelhandelsgeschäft oder in unmittelbarer Nähe hierzu unentgeltlich zurückzunehmen; die Rücknahme darf nicht an den Kauf eines Elektro- oder Elektronikgerätes geknüpft werden und ist auf drei Altgeräte pro Geräteart beschränkt.

- Bei einem Vertrieb unter Verwendung von Fernkommunikationsmitteln ist die unentgeltliche Abholung am Ort der Abgabe auf Elektro- und Elektronikgeräte der Kategorien 1, 2 und 4 gemäß § 2 Abs. 1 ElektroG, nämlich „Wärmeüberträger“, „Bildschirmgeräte“ (Oberfläche von mehr als 100 cm²) oder „Großgeräte“ (letztere mit mindestens einer äußeren Abmessung über 50 Zentimeter) beschränkt. Für andere Elektro- und Elektronikgeräte (Kategorien 3, 5, 6) ist eine Rückgabemöglichkeit in zumutbarer Entfernung zum jeweiligen Endnutzer zu gewährleisten.
- Altgeräte dürfen kostenlos auf dem lokalen Wertstoffhof oder in folgenden Sammelstellen in Ihrer Nähe abgegeben werden: www.take-e-back.de
- Für Elektro- und Elektronikgeräte der Kategorien 1, 2 und 4 anbieten wir auch die Möglichkeit einer unentgeltlichen Abholung am Ort der Abgabe. Beim Kauf eines Neugeräts haben Sie die Möglichkeit eine Altgerät abholung über die Webseite auszuwählen.
- Batterien können überall dort kostenfrei zurückgegeben werden, wo sie verkauft werden (z. B. Super-, Bau-, Drogeriemarkt). Auch Wertstoff- und Recyclinghöfe nehmen Batterien zurück. Sie können Batterien auch per Post an uns zurücksenden. Altbatterien in haushaltsüblichen Mengen können Sie direkt bei uns von Montag bis Freitag zwischen 08:00 und 16:00 Uhr unter der folgenden Adresse unentgeltlich zurückgeben:

Chal-Tec Fulfillment GmbH
Norddeutschlandstr. 3
47475 Kamp-Lintfort

- Wichtig zu beachten ist, dass Lithiumbatterien aus Sicherheitsgründen vor der Rückgabe gegen Kurzschluss gesichert werden müssen (z. B. durch Abkleben der Pole).
- Finden sich unter der durchgestrichenen Mülltonne auf der Batterie zusätzlich die Zeichen Cd, Hg oder Pb ist das ein Hinweis darauf, dass die Batterie gefährliche Schadstoffe enthält. (»Cd« steht für Cadmium, »Pb« für Blei und »Hg« für Quecksilber).

Hinweis zur Abfallvermeidung

Indem Sie die Lebensdauer Ihrer Altgeräte verlängern, tragen Sie dazu bei, Ressourcen effizient zu nutzen und zusätzlichen Müll zu vermeiden. Die Lebensdauer Ihrer Altgeräte können Sie verlängern indem Sie defekte Altgeräte reparieren lassen. Wenn sich Ihr Altgerät in gutem Zustand befindet, könnten Sie es spenden, verschenken oder verkaufen.

HINWEISE ZUR ENTSORGUNG



Wenn es in Ihrem Land eine gesetzliche Regelung zur Entsorgung von elektrischen und elektronischen Geräten gibt, weist dieses Symbol auf dem Produkt oder auf der Verpackung darauf hin, dass dieses Produkt nicht im Hausmüll entsorgt werden darf. Stattdessen muss es zu einer Sammelstelle für das Recycling von elektrischen und elektronischen Geräten gebracht werden. Durch regelkonforme Entsorgung schützen Sie die Umwelt und die Gesundheit Ihrer Mitmenschen vor negativen Konsequenzen. Informationen zum Recycling und zur Entsorgung dieses Produkts, erhalten Sie von Ihrer örtlichen Verwaltung oder Ihrem Hausmüllentsorgungsdienst.

Dieses Produkt enthält Batterien. Wenn es in Ihrem Land eine gesetzliche Regelung zur Entsorgung von Batterien gibt, dürfen die Batterien nicht im Hausmüll entsorgt werden. Informieren Sie sich über die örtlichen Bestimmungen zur Entsorgung von Batterien. Durch regelkonforme Entsorgung schützen Sie die Umwelt und die Gesundheit Ihrer Mitmenschen vor negativen Konsequenzen.

Dear Customer,

Congratulations on purchasing this equipment. Please read this manual carefully and take care of the following hints to avoid damages. Any failure caused by ignoring the items and cautions mentioned in the instruction manual is not covered by our warranty and any liability. Scan the QR code to get access to the latest user manual and other information about the product



CONTENT

Safety Instructions 16
 Product Overview 17
 Assembly 18
 Charging the Vacuum Cleaner 19
 Operation 20
 Cleaning and Care 21
 Hints on Disposal 23

TECHNICAL DATA

Item number	10032944, 10032945
Power supply	220-240 V ~ 50/60 Hz

MANUFACTURER & IMPORTER (UK)

Manufacturer:

Chal-Tec GmbH, Wallstrasse 16, 10179 Berlin, Germany.

Importer for Great Britain:

Berlin Brands Group UK Limited
 PO Box 42
 272 Kensington High Street
 London, W8 6ND
 United Kingdom

SAFETY INSTRUCTIONS

- Read all instructions before using the vacuum cleaner and save for future reference. To reduce the risk of personal injury or damage to your vacuum, use only recommended accessories.
- Do not leave vacuum unattended when it is plugged in and/or operating. Unplug unit when not in use.
- Never operate this unit when flammable materials or when vapors are present because electrical devices produce arcs or sparks that can cause a fire or explosion.
- Always disconnect the plug from the wall outlet before removing the tank cover.
- Do not allow to be used as a toy. Close attention is necessary when vacuum is in use by or near children.
- Use only as described in this manual. Use only manufacturer's recommended attachments.
- Do not use with a damaged cord, plug, or other parts.
- If your vacuum is not working as it should, has missing parts, has been dropped, damaged, left outdoors, or dropped into water, call customer service.
- Sparks inside the motor can ignite flammable vapors or dust. To reduce the risk of fire or explosion, do not use near combustible liquids, gases, dusts, gasoline or other fuels, lighter fluid, cleaners, oil-based paints, natural gas, coal dust, magnesium dust, grain dust, aluminum dust or gun powder.
- Do not pull or carry the appliance by cord, close a door on cord, or pull cord around sharp edges or corners.
- Do not unplug by pulling on cord. To unplug, grasp the plug firmly.
- Do not handle plug or appliance with wet hands.
- Do not put any object into ventilation openings. Do not vacuum with any ventilation openings blocked; keep free of dust, lint, hair, or anything that can reduce air flow.
- Keep hair, loose clothing, fingers, and all parts of body away from openings and moving parts.
- Turn off the control before unplugging.
- Use extra care when cleaning stairs.
- Do not use to pick up flammable or combustible liquids such as gasoline or use in areas where they may be present.
- Do not pick up anything that is burning or smoking, such as cigarettes, matches, or hot ashes.
- Do not use without filters in place.
- Always unplug this appliance before connecting or disconnecting vacuum hose.
- Store the vacuum indoors. Put the vacuum away after use to prevent tripping accidents.

PRODUCT OVERVIEW

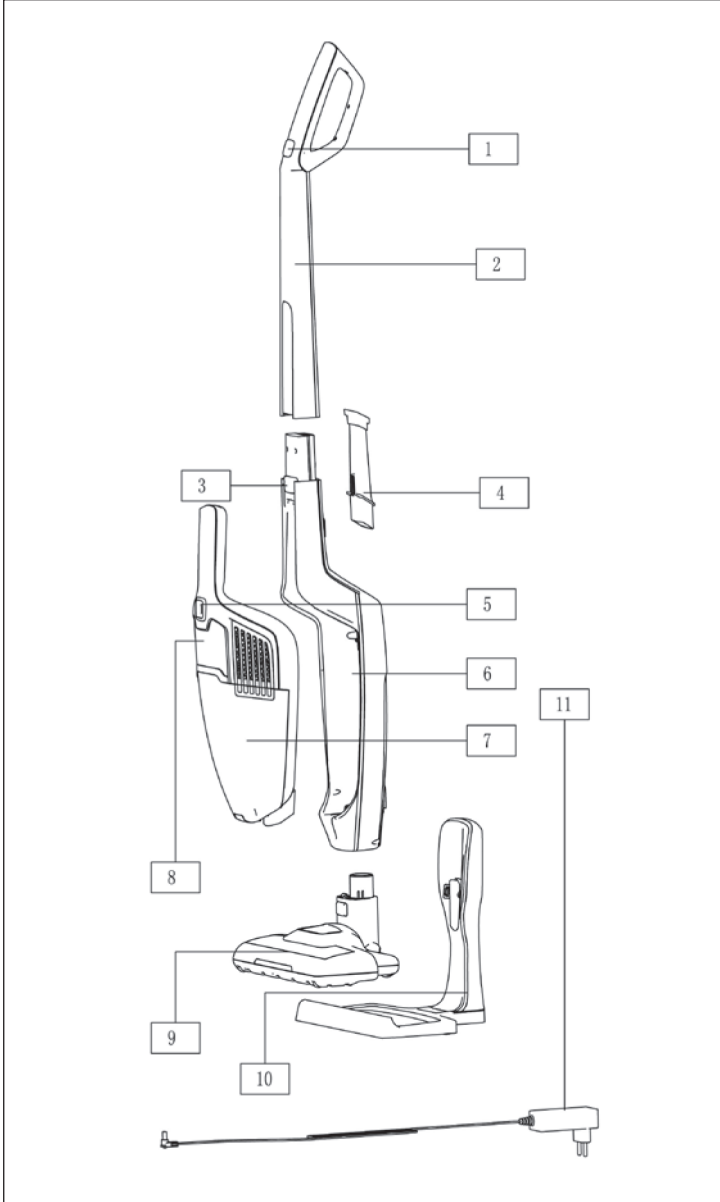

- 1 Switch button on handle
- 2 Handle assembly
- 3 Release button of handy vac
- 4 Accessories
- 5 Switch button on handy vac
- 6 VC Body assembly
- 7 Dust cup
- 8 Front decorative block on handy
- 9 Electrical brush assembly
- 10 Charging base
- 11 Charger

ASSEMBLY

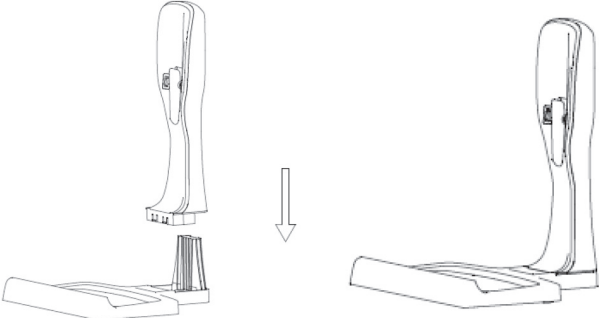
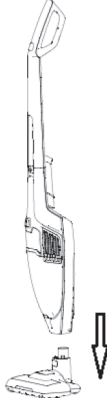
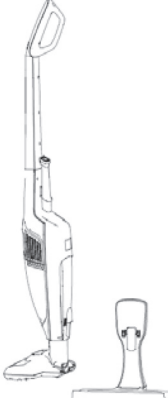
1	
	
Install the charging station closely	
2	3
	
Install the electrical brush by carefully inserting it into the vacuum compartment.	Position the charging station close to a mains socket (well away from heat sources or wet places). Insert the adaptor into the mains socket and connect the charging station.

CHARGING THE VACUUM CLEANER

Note: Before using your vacuum cleaner for first time, charging the vacuum cleaner for approximately 5hours. A fully charged battery will give approximately 30~50mins of continuous vacuum cleaning.

1. Put the base on a flat, horizontal, stable surface that is not exposed to direct sunlight or humidity, and far from any heat source.

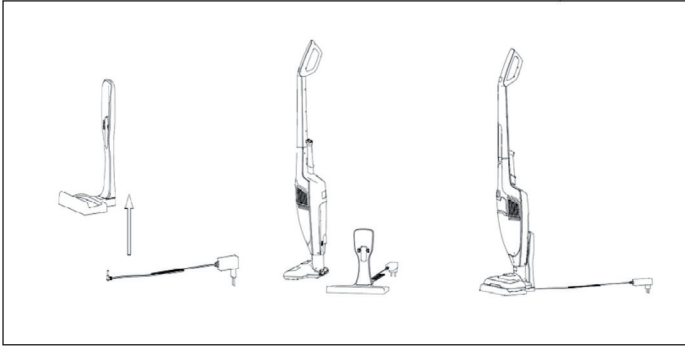

2. Make sure the appliance is set to off, put the charger into base, then, plug it into a wall socket.
3. The LED light on the handy vac will start blinking to show that the battery is charging, when the battery is fully charged, the LED indicator light should glow solid white (No longer blink)

Notes and tips

- The Charger might warm up during charging, this is normal, it will cool down as soon as the charging process is over
- When you notice the motor is turning less quickly, it means that the battery needs to be charged completely.
- It can be useful from time to time (Once a month) to completely discharge the battery, and then completely recharge it, to maintain optimal performance.
- Recharge after every use
- When start to charge the battery, The LED Light start flash, after the electricity is full, the three lights will keep bright for 50 seconds, afterwards, the LED lights will turn off automatically.

Notice About Discharging

The light keep blinking if the battery is with full electricity, when the battery is discharged, the lights will turn off gradually till last one light extinguished.

Note: During discharging process, If the battery surface temperature exceeds 70 , the light will keep blinking for 5 seconds, afterwards, the battery will enter into self-protection procedure, battery will cut off the electricity to main vacuum cleaner. When the battery surface temperature goes back to 65 , the battery could work again.

OPERATION

- Once your appliance is fully charged. Remove it from the base, hold it by it's handle.
- Switch it on by pressing Switch button on handle or handy vac for cleaning job.
- After complete the cleaning job, press the switch button on handle or handy vac to switch off the appliance, before putting it back into the charging base.

Note: there are two working speed for this appliance, after first switch on, it will run at low speed. After twice pressing the switch button, the appliance will run at high speed.

Using the accessories

- Use the motorized brush to clean floors and carpets.
- There are crevice nozzle and small brush as accessories at the backside of handle part, install the nozzle firstly, then install the small brush into crevice nozzle as below picture for cleaning narrow, hard to reach places etc.
- You should regularly check that brush and accessories are cleaning after next time using.

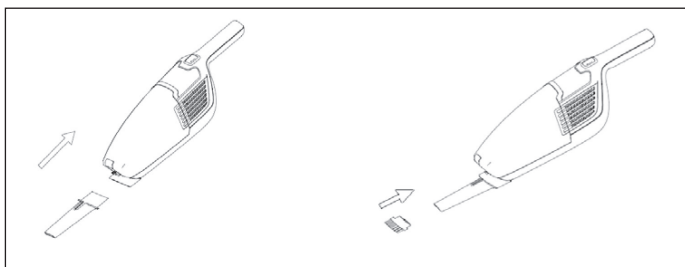

Notes: Remove accessories before attempting to place the vacuum cleaner back into it's base, after use, you can store the accessories into their storage on the back side of the body.

CLEANING AND CARE

Cleaning the dust container, filters and brush after each use is extremely important as it allows for optimal use of your appliance and eliminates the unpleasantness of bad smells.

Cleaning of the dust container and filters

1. Remove the whole dust container by pressing the release button

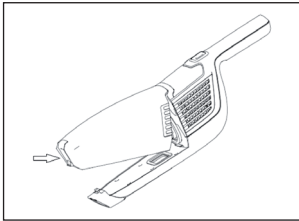

2. Pulling out the filters and emptying the contents of the dust container into dust bin properly. The filters can be rinsed by warm water if necessary. Make sure that filters are completely dry before assembled again.

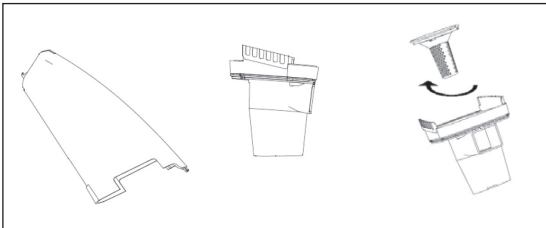

3. Re-install the components as below steps: Firstly, Put the cyclone cover into dust cup, then, re-stall the filters (centrum filter, combed contton) into cyclone cover as below picture. Secondly, Install the dust container following up the opposite procedures as detaching the dust container.

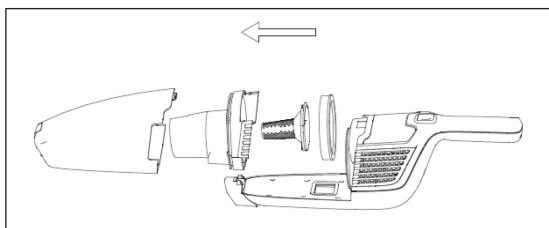

Cleaning the roller brush

- If the roller brush becomes blocked or jammed for any reason, the vacuum pressure will be lower down. The roller brush may then need to be cleaned.
- First turn off the appliance, then, disconnect the brush from whole unit. You can see bottom of brush as below, take one small tool like a pair of scissors or a sharp knife to remove any items such as threads that may have become entangled.
- If the roller brush needs to be taken out for cleaning, push slip button on the bottom of brush by finger or a coin, remove slip button as below picture, take out the roller brush for cleaning, afterwards, Put the slip button on roller brush and lock it by finger.

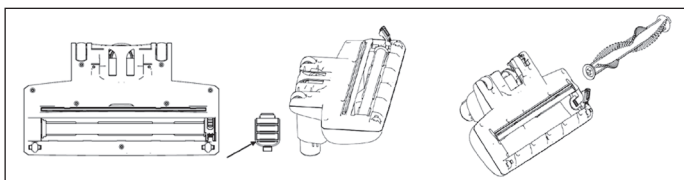

Note: Keep the range button within your eye sight and keep it out of reach of Children.

HINTS ON DISPOSAL



If there is a legal regulation for the disposal of electrical and electronic devices in your country, this symbol on the product or on the packaging indicates that this product must not be disposed of with household waste. Instead, it must be taken to a collection point for the recycling of electrical and electronic equipment. By disposing of it in accordance with the rules, you are protecting the environment and the health of your fellow human beings from negative consequences. For information about the recycling and disposal of this product, please contact your local authority or your household waste disposal service.

This product contains batteries. If there is a legal regulation for the disposal of batteries in your country, the batteries must not be disposed of with household waste. Find out about local regulations for disposing of batteries. By disposing of them in accordance with the rules, you are protecting the environment and the health of your fellow human beings from negative consequences.

Estimado cliente:

Le felicitamos por la adquisición de este producto. Lea atentamente el siguiente manual y siga cuidadosamente las instrucciones de uso con el fin de evitar posibles daños. La empresa no se responsabiliza de los daños ocasionados por un uso indebido del producto o por haber desatendido las indicaciones de seguridad. Escanee el código QR para obtener acceso al manual de usuario más reciente y otra información sobre el producto:



ÍNDICE DE CONTENIDOS

Indicaciones de seguridad 26
 Vista general del aparato 27
 Montaje 28
 Cargar la aspiradora 29
 Funcionamiento 30
 Limpieza y cuidado 31
 Retirada del aparato 33

DATOS TÉCNICOS

Número de artículo	10032944, 10032945
Suministro eléctrico	220-240 V ~ 50/60 Hz

FABRICANTE E IMPORTADOR (REINO UNIDO)

Fabricante:

Chal-Tec GmbH, Wallstraße 16, 10179 Berlín, Alemania.

Importador para Gran Bretaña:

Berlin Brands Group UK Limited
 PO Box 42
 272 Kensington High Street
 London, W8 6ND
 United Kingdom

INDICACIONES DE SEGURIDAD

- Lea atentamente todas las indicaciones y conserve este manual para consultas posteriores.
- No deje el aparato en marcha si no se encuentra bajo supervisión.
- No utilice el aparato en lugares donde se almacenen materiales inflamables o explosivos.
- Desconecte el enchufe antes de retirar la cubierta del depósito.
- Asegúrese de que los niños no jueguen con el aparato. En presencia de niños, utilice el aparato solamente si estos se encuentran bajo supervisión.
- Utilice el aparato solamente según se describe en estas instrucciones. Utilice exclusivamente los accesorios recomendados por el fabricante.
- No utilice el aparato si el cable de alimentación, el enchufe o alguna de sus piezas están dañados.
- Las reparaciones deberán ser realizadas por personal autorizado y serán necesarias si el aparato se ha visto dañado, si el cable de alimentación o el enchufe están averiados, si se han vertido líquidos o se han dejado caer objetos sobre el aparato, si el aparato se ha visto expuesto al agua o a la humedad o si el propio aparato se ha dejado caer o no funciona correctamente.
- Las chispas del interior del motor pueden hacer entrar en combustión vapores inflamables o polvo. Para reducir el riesgo de explosión o incendio, no utilice el aparato cerca de líquidos inflamables, gases, polvo, gasolina u otras sustancias combustibles, líquidos volátiles, productos de limpieza, barnices, gas, carbonilla, polvo de magnesio o polvo de aluminio.
- No tire del aparato ni lo desplace tirando del cable. No cierre las puertas si el cable pasa por su umbral ni coloque el cable junto a cantos afilados.
- Para desconectar el aparato no tire del cable, sino del cuerpo del enchufe.
- No toque el aparato ni el enchufe con las manos mojadas.
- No introduzca objetos en las ranuras de ventilación. No utilice el aparato si las ranuras de ventilación están obstruidas. Mantenga los orificios libres de suciedad, cabellos o similar.
- Mantenga el cabello, la ropa, los dedos y otras partes del cuerpo alejadas del aparato mientras se encuentre en funcionamiento.
- Apague el aparato antes de desconectar el enchufe.
- Tenga cuidado al limpiar las escaleras.
- No aspire líquidos inflamables o explosivos, como gasolina.
- No aspire pequeños objetos calientes, como cigarrillos o cenizas calientes.
- No utilice el aparato sin filtros.
- Desconecte el enchufe de la toma de corriente antes de montar o sustituir los tubos, boquillas o accesorios.
- Almacene el aparato en un lugar seco. Guárdelo después de cada limpieza para evitar que nadie tropiece.

VISTA GENERAL DEL APARATO

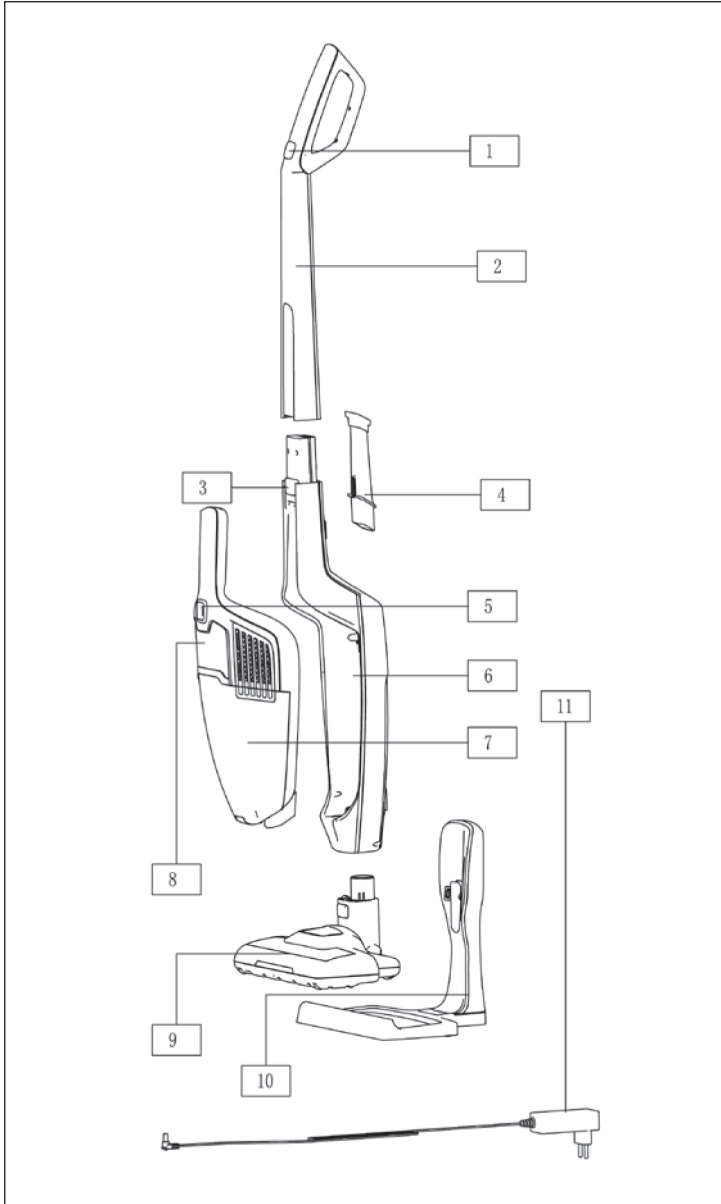

1. Interruptor de encendido/apagado en el mango
2. Mango
3. Botón de desbloqueo
4. Accesorios
5. Interruptor de encendido/apagado en la pieza de mano
6. Base
7. Colector de polvo
8. Fijación frontal en la pieza de mano
9. Escobilla eléctrica
10. Estación de carga
11. Suministro de energía para la estación de carga

MONTAJE

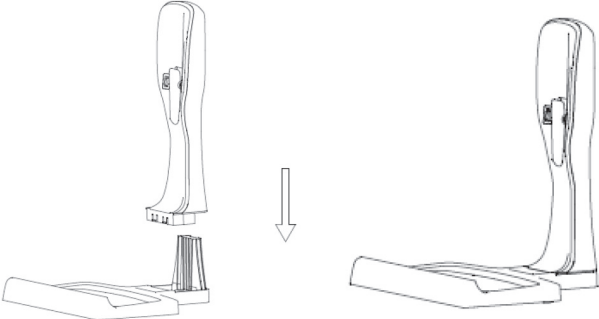
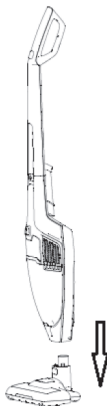
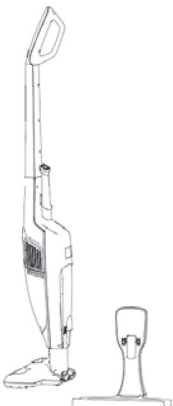
1	
	
Instale la estación de carga.	
2	3
	
Instale la escobilla eléctrica introduciéndola cuidadosamente en el contenedor de polvo.	Sitúe la estación de carga cerca de una toma de corriente (no cerca de fuentes de calor o lugares húmedos). Enchufe el adaptador en la toma de corriente y conecte la estación de carga.

CARGAR LA ASPIRADORA

Nota: Antes de usar la aspiradora por primera vez, cárguela durante unas 5 horas. Una batería completamente cargada permite una potencia de aspiración continuada de aprox. 30 a 50 minutos.

1. Coloque la base sobre una superficie plana, horizontal y estable que no esté expuesta a la luz solar directa ni a la humedad y alejada de fuentes de calor.

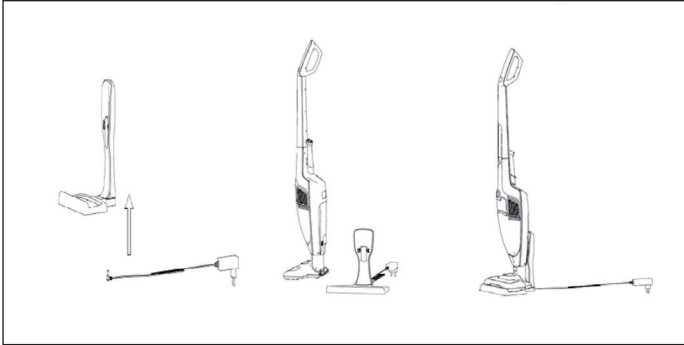

2. Asegúrese de que la alimentación esté desconectada, conecte el cargador a la estación base y enchúfelo a un tomacorriente de pared.
3. El indicador LED de la batería empieza a parpadear para indicar que la batería se está cargando. Cuando la batería está completamente cargada, el LED debe encenderse continuamente (ya no parpadea).

Consejos y sugerencias

- El cargador puede calentarse durante la carga, esto es normal, una vez que la carga se haya completado se enfriará.
- Si nota que el motor no funciona tan rápido, significa que la batería debe recargarse completamente.
- Puede ser útil de vez en cuando (una vez al mes) para descargar completamente la batería y luego cargarla completamente para lograr un rendimiento óptimo.
- Cargue la unidad después de cada uso.
- Cuando comience a cargar la batería, el LED comenzará a parpadear. En cuanto la batería está completamente cargada, las tres luces permanecen encendidas durante 50 segundos, después de lo cual las luces LED se apagan automáticamente.

Nota sobre la descarga

La luz continúa parpadeando cuando la batería está completamente cargada, cuando la batería está agotada, las luces se apagan gradualmente hasta que la última lámpara se apaga.

Nota: Cuando la batería está agotada o la temperatura de la batería supera los 70 °C, la luz parpadea durante 5 segundos. A continuación, la batería pasa al modo de protección y corta la alimentación de la aspiradora. Cuando la temperatura de la batería vuelva a bajar a 65 °C, la batería volverá a funcionar.

FUNCIONAMIENTO

- Una vez que su dispositivo esté completamente cargado. Quítelo de la base y sujételo por el mango.
- Encienda la unidad presionando el interruptor de encendido/apagado en la manija o en la aspiradora de mano.
- Una vez finalizado el proceso de limpieza, pulse el interruptor de encendido/apagado del mango o de la aspiradora de mano para apagar la unidad antes de volver a colocarla en la estación de carga.

Nota: Hay dos velocidades de funcionamiento para este aparato, después del primer encendido funciona a baja velocidad. Después de presionar el botón de encendido dos veces, la unidad funciona a alta velocidad.

Uso de los accesorios

- Utilice la escobilla motorizada para limpiar las alfombras.
- Hay una boquilla para ranuras y una escobilla pequeña como accesorio en la parte posterior del mango. Primero instale la boquilla y luego instale la escobilla pequeña en la boquilla para ranuras (ver imagen) para limpiar lugares estrechos y de difícil acceso.
- Compruebe regularmente la escobilla y los accesorios y limpie las piezas después de cada uso.

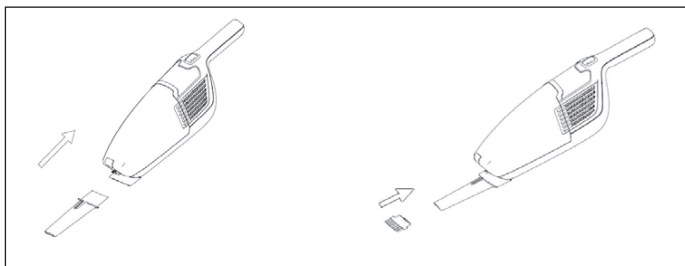

Nota: Quite los accesorios antes de volver a colocar la aspiradora en la base. Después de su uso, puede guardar los accesorios en su compartimento en la parte posterior de la base.

LIMPIEZA Y CUIDADO

Limpie el contenedor de polvo, el filtro y la escobilla después de cada uso. Sólo así puede funcionar eficazmente el aparato y eliminar los olores desagradables.

Limpieza de contenedores de polvo y filtros

1. Desmonte el contenedor de polvo completo pulsando el botón de desbloqueo.

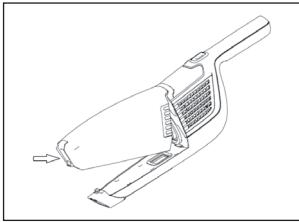

2. Saque los filtros y vacíe el contenido del contenedor de polvo. Los filtros se pueden enjuagar con agua tibia si es necesario. Asegúrese de que los filtros estén completamente secos antes de volver a instalarlos.

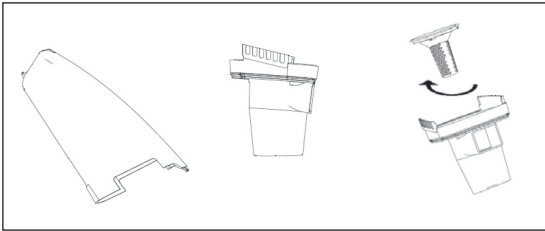

3. Vuelva a instalar los componentes de la siguiente manera: Primero coloque la cubierta del ciclón en el contenedor de polvo y luego los filtros (ver imagen). A continuación, instale el contenedor de polvo en el orden inverso como cuando lo desmontó.

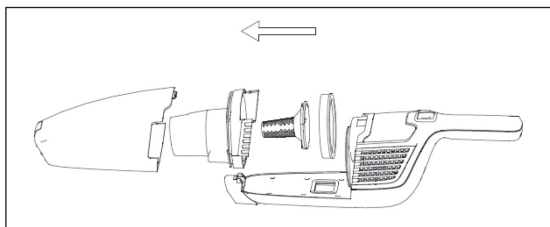

Limpieza del cepillo tipo rodillo

- Si el cepillo de rodillo está bloqueado o trabado por cualquier razón, la presión de vacío será menor. En este caso hay que limpiar el cepillo.
- Primero apague la unidad y luego desconecte el cepillo de la unidad entera. Puede quitar la parte inferior del cepillo como se muestra en la imagen. Utilice una herramienta pequeña como unas tijeras o un cuchillo afilado para retirar los objetos que se hayan atrapado.
- Si es necesario retirar el cepillo para limpiarlo, pulse el botón de deslizamiento en la parte inferior del cepillo (imagen de la izquierda) con un dedo o una moneda y retire el botón de deslizamiento. Retire el cepillo para la limpieza (foto de la derecha). Cuando haya finalizado, vuelva a insertar el cepillo y el botón deslizante.

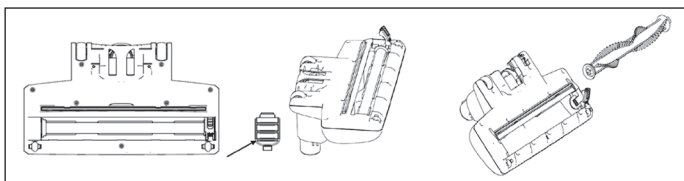

Nota: Si retira el botón deslizante, colóquelo en un lugar visible y asegúrese de que los niños no jueguen con él.

RETIRADA DEL APARATO



Si en su país existe una disposición legal relativa a la eliminación de aparatos eléctricos y electrónicos, este símbolo estampado en el producto o en el embalaje advierte que no debe eliminarse como residuo doméstico. En lugar de ello, debe depositarse en un punto de recogida de reciclaje de aparatos eléctricos y electrónicos. Una gestión adecuada de estos residuos previene consecuencias potencialmente negativas para el medio ambiente y la salud de las personas. Puede consultar más información sobre el reciclaje y la eliminación de este producto contactando con su administración local o con su servicio de recogida de residuos.

Este producto contiene baterías. Si en su país existe una disposición legal relativa a la eliminación de baterías, estas no deben eliminarse como residuo doméstico. Infórmese sobre la normativa vigente relacionada con la eliminación de baterías. Una gestión adecuada de estos residuos previene consecuencias potencialmente negativas para el medio ambiente y la salud de las personas.

Cher client,

Toutes nos félicitations pour l'acquisition de ce nouvel appareil. Veuillez lire attentivement les instructions suivantes de branchement et d'utilisation afin d'éviter d'éventuels dommages. Le fabricant ne saurait être tenu pour responsable des dommages dus au non-respect des consignes de sécurité et à la mauvaise utilisation de l'appareil. Scannez le QR-Code pour accéder à la dernière version du mode d'emploi et à d'autres informations concernant le produit:



SOMMAIRE

Consignes de sécurité	36
Aperçu de l'appareil	37
Assemblage	38
Recharge de l'aspirateur	39
Utilisation	40
Nettoyage et entretien	41
Conseils pour le recyclage	43

FICHE TECHNIQUE

Numéro d'article	10032944, 10032945
Alimentation électrique	220-240 V ~ 50/60 Hz

FABRICANT ET IMPORTATEUR (UK)

Fabricant :

Chal-Tec GmbH, Wallstraße 16, 10179 Berlin, Allemagne.

Importateur pour la Grande Bretagne :

Berlin Brands Group UK Limited
 PO Box 42
 272 Kensington High Street
 London, W8 6ND
 United Kingdom

CONSIGNES DE SÉCURITÉ

- Lisez attentivement toutes les consignes avant d'utiliser l'appareil et conservez le guide d'utilisation pour vous y référer ultérieurement.
- Ne laissez pas l'appareil en fonctionnement sans surveillance.
- N'utilisez pas l'appareil dans les pièces qui contiennent des matériaux inflammables ou explosifs.
- Débranchez toujours la fiche de la prise avant de retirer le cache du réservoir.
- Veillez à ce que les enfants ne jouent pas avec l'appareil. En présence d'enfants, n'utilisez l'appareil qu'en le surveillant.
- Utilisez l'appareil comme il est décrit dans le mode d'emploi. Utilisez uniquement des accessoires expressément recommandés par le fabricant.
- N'utilisez pas l'appareil si le câble secteur, la fiche ou d'autres pièces de l'appareil sont endommagées.
- Les réparations ne doivent être effectuées que par des professionnels et sont nécessaires lorsque l'appareil, le câble secteur ou la fiche ont été endommagés, si des liquides ont coulé dessus, si des objets sont tombés dessus, si l'appareil a été exposé à la pluie ou à l'humidité, s'il est tombé ou s'il ne fonctionne pas normalement.
- Les étincelles à l'intérieur du moteur peuvent enflammer les poussières ou vapeurs inflammables. Pour réduire le risque d'incendie ou d'explosion, n'utilisez pas l'appareil à proximité de liquides inflammables, gaz, poussières, essence ou autres matières inflammables, liquides volatils, produits de nettoyage, peintures à l'huile, gaz naturel, poussière de charbon, de magnésium ou d'aluminium.
- Ne tirez pas l'appareil et ne le portez pas par le câble. Ne fermez aucune porte par laquelle le câble passe et ne faites passer le câble sur des rebords tranchants.
- Ne tirez pas sur le câble pour débrancher la fiche de la prise, mais tenez fermement la fiche elle-même.
- Ne touchez pas à l'appareil ou à la fiche avec les mains mouillées.
- N'insérez aucun objet dans les ouvertures d'aération. N'utilisez pas l'appareil si les ouvertures d'aération sont bouchées. Maintenez les ouvertures libres de toute poussière, cheveux ou équivalents.
- Tenez à l'écart vos cheveux, vêtements, doigts et autres parties du corps loin de l'appareil tant qu'il est en fonctionnement.
- Éteignez l'appareil avant de débrancher la fiche.
- Faites bien attention lorsque vous nettoyez les escaliers.
- N'aspirez aucun liquide inflammable ou explosif.
- N'aspirez aucun objet chaud, tel que des cigarettes ou des cendres brûlantes.
- N'utilisez pas l'appareil sans filtre.
- Débranchez la fiche de la prise avant d'ajouter ou changer de tuyau, de buse ou d'accessoire.
- Conservez l'appareil dans un endroit sec. Rangez-le après chaque nettoyage pour qu'il ne cause la chute de personne.

APERÇU DE L'APPAREIL

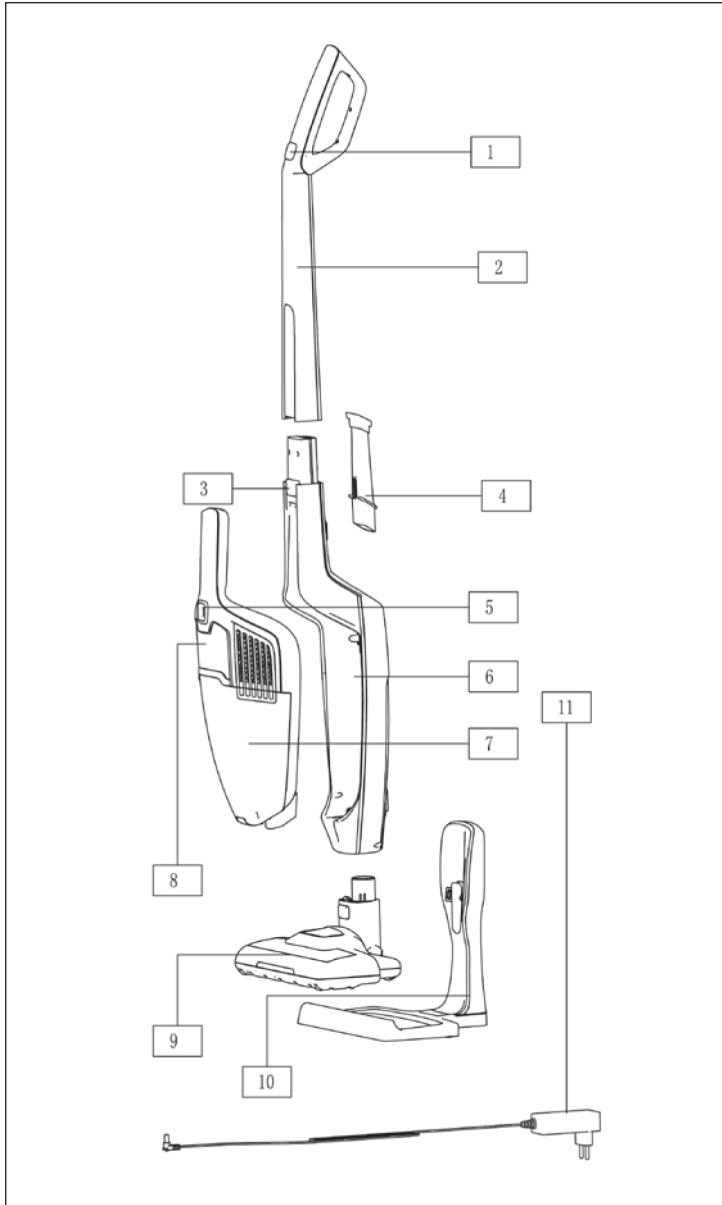

1. Bouton de marche/arrêt sur la poignée
2. Poignée
3. Touche de déverrouillage
4. Accessoire
5. Bouton de marche/arrêt sur la partie portable séparable
6. Base
7. Bac à poussières
8. Cache décoratif avant sur l'aspirateur
9. Brosse électrique
10. Station de charge
11. Adaptateur secteur de la station de charge

ASSEMBLAGE

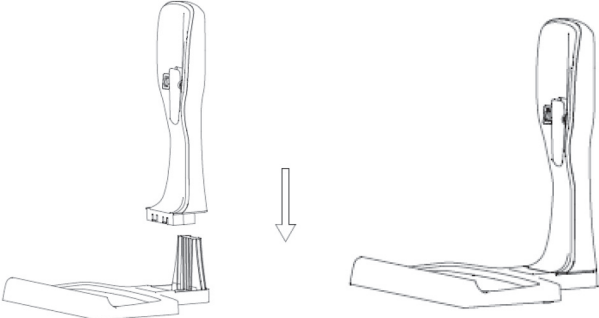
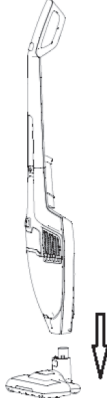
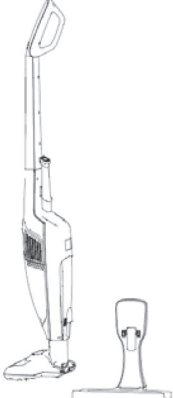
1	
	
Installez la station de charge.	
2	3
	
Installez la brosse électrique en la plaçant doucement dans le bac à poussière.	Placez la station de charge près d'une prise de courant (loin des sources de chaleur ou des endroits humides). Branchez l'adaptateur dans la prise et connectez la station de charge.

RECHARGE DE L'ASPIRATEUR

Remarque : Avant d'utiliser votre aspirateur pour la première fois, chargez-le pendant environ 5 heures. Une batterie complètement chargée permet une aspiration continue d'environ 30 à 50 minutes.

1. Placez la base sur une surface plane, horizontale et stable, non exposée à la lumière directe du soleil ou à l'humidité, loin des sources de chaleur.

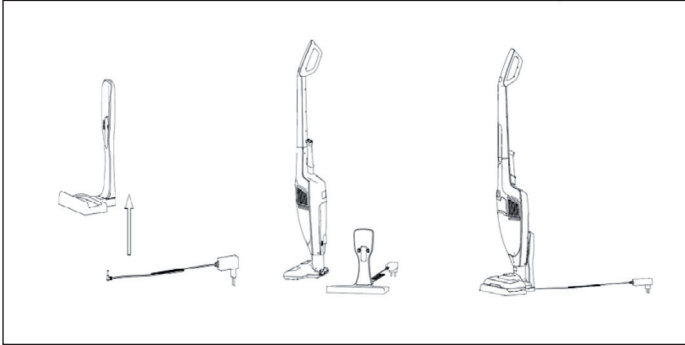

2. Assurez-vous que l'appareil est éteint, branchez le chargeur sur la base et sur une prise.
3. Le voyant de batterie de l'aspirateur portable se met à clignoter pour indiquer que la batterie est en cours de charge. Lorsque la batterie est complètement chargée, l'indicateur LED doit rester allumé (cesser de clignoter).

Remarques et conseils

- Le chargeur peut chauffer pendant le chargement, ceci est normal, une fois le processus de chargement terminé, il se refroidit,
- Si vous constatez que le moteur tourne moins vite, cela signifie que vous devez charger la batterie complètement.
- Il peut être utile de temps en temps (une fois par mois) de décharger complètement la batterie, puis de la recharger complètement pour des performances optimales.
- Chargez l'appareil après chaque utilisation.
- Lorsque vous commencez à charger la batterie, le voyant se met à clignoter. Une fois la batterie complètement chargée, les trois lumières restent allumées pendant 50 secondes, puis les LED s'éteignent automatiquement.

Remarque sur la décharge

La lumière continue à clignoter lorsque la batterie est complètement chargée. Lorsque la batterie est déchargée, les lumières s'éteignent progressivement jusqu'à la dernière lampe.

Remarque : Lorsque la batterie est déchargée ou que la température de la batterie dépasse 70 ° C, le voyant clignote pendant 5 secondes. Par la suite, la batterie passe en mode de protection et coupe l'alimentation électrique de l'aspirateur. Lorsque la température de la batterie chute à 65 ° C, elle se remet à fonctionner.

UTILISATION

- Une fois que votre appareil est complètement chargé. Retirez-le de la base et tenez-le par la poignée.
- Allumez l'appareil en appuyant sur l'interrupteur marche / arrêt de la poignée ou de l'aspirateur à main.
- Une fois le nettoyage terminé, appuyez sur l'interrupteur marche / arrêt de la poignée ou de l'aspirateur pour éteindre l'appareil avant de le réinsérer dans le socle.

Remarque : L'appareil possède deux vitesses de travail, il fonctionne à basse vitesse à la première mise sous tension. Si vous appuyez deux fois sur le bouton d'alimentation, l'appareil fonctionne à grande vitesse.

Utilisation des accessoires

- Utilisez la brosse motorisée pour nettoyer les tapis.
- Un suceur et une petite brosse accessoires se trouvent au dos de la poignée. Commencez par installer la buse puis installez la petite brosse sur le suceur (voir photo) pour nettoyer les endroits difficiles à atteindre.

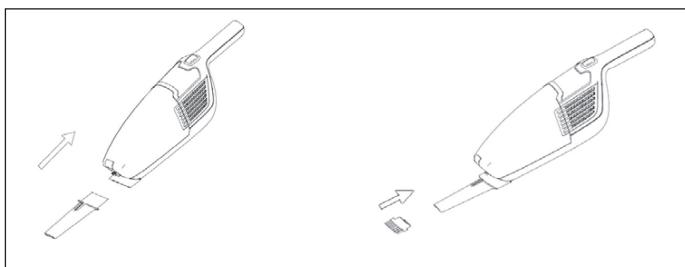

- Vérifiez régulièrement la brosse et les accessoires et nettoyez les éléments après utilisation.

Remarque : Retirez les accessoires avant de remettre l'aspirateur dans sa base. Après utilisation, vous pouvez ranger l'accessoire dans son compartiment à l'arrière de la base.

NETTOYAGE ET ENTRETIEN

Nettoyez le bac à poussière, le filtre et la brosse après chaque utilisation. Cela permettra à l'appareil de fonctionner efficacement et d'éliminer les odeurs désagréables.

Nettoyage de l'aspirateur et des filtres

1. Retirez tout le bac à poussière en appuyant sur le bouton de déverrouillage.

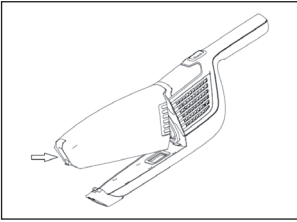

2. Retirez les filtres et videz le contenu du bac à poussière. Si nécessaire, les filtres peuvent être rincés à l'eau tiède. Assurez-vous que les filtres sont complètement secs avant de les réinstaller.

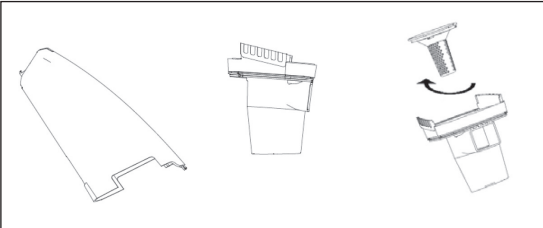

3. Réinstallez les composants comme suit : placez d'abord le couvercle du cyclone dans le bac à poussière puis les filtres (voir photo). Ensuite, installez le bac à poussière dans l'ordre inverse du démontage.

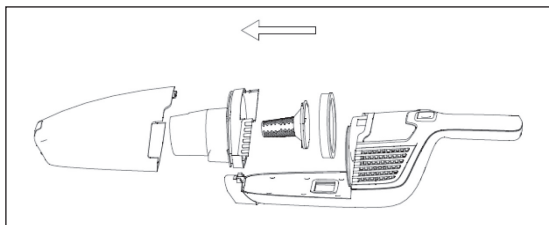

Nettoyage de la brosse à rouleau

- Si la brosse à rouleau est bloquée ou collée pour une raison quelconque, la puissance d'aspiration sera réduite. La brosse doit alors être nettoyée.
- Commencez par éteindre l'appareil, puis débranchez la brosse de l'ensemble. Vous pouvez retirer la partie inférieure de la brosse comme indiqué sur l'image. Prenez un petit outil, par exemple une paire de ciseaux ou un couteau pour retirer tout objet coincé.
- Si vous devez retirer la brosse pour la nettoyer, appuyez avec un doigt ou une pièce de monnaie sur le bouton coulissant situé sous la brosse (image de gauche) et retirez le bouton coulissant. Retirez la brosse pour la nettoyer (photo de droite). Lorsque vous avez terminé, remettez en place la brosse et le bouton coulissant.

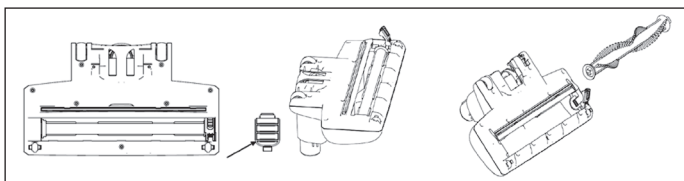

Remarque : Lorsque vous retirez le bouton coulissant, gardez-le en vue et assurez-vous que les enfants ne jouent pas avec.

CONSEILS POUR LE RECYCLAGE



S'il existe une réglementation pour l'élimination ou le recyclage des appareils électriques et électroniques dans votre pays, ce symbole sur le produit ou sur l'emballage indique que cet appareil ne doit pas être jeté avec les ordures ménagères. Vous devez le déposer dans un point de collecte pour le recyclage des équipements électriques et électroniques. La mise au rebut conforme aux règles protège l'environnement et la santé de vos semblables des conséquences négatives. Pour plus d'informations sur le recyclage et l'élimination de ce produit, veuillez contacter votre autorité locale ou votre service de recyclage des déchets ménagers.

Ce produit contient des piles. S'il existe une réglementation pour l'élimination ou le recyclage des piles dans votre pays, vous ne devez pas les jeter avec les ordures ménagères. Renseignez-vous sur les dispositions locales relatives à la collecte des piles usagées. La mise au rebut conforme aux règles protège l'environnement et la santé de vos semblables des conséquences négatives.

Gentile cliente,

La ringraziamo per aver acquistato il dispositivo. La preghiamo di leggere attentamente le seguenti istruzioni per l'uso e di seguirle per evitare possibili danni tecnici. Non ci assumiamo alcuna responsabilità per danni scaturiti da una mancata osservazione delle avvertenze di sicurezza e da un uso improprio del dispositivo. Scansionare il codice QR seguente, per accedere al manuale d'uso più attuale e per ricevere informazioni sul prodotto.



INDICE

Avvertenze di sicurezza 46
 Descrizione del dispositivo 47
 Montaggio 48
 Caricare l'aspirapolvere 49
 Utilizzo 50
 Pulizia e manutenzione 51
 Smaltimento 53

DATI TECNICI

Articolo numero	10032944, 10032945
Alimentazione	220-240 V ~ 50/60 Hz

PRODUTTORE E IMPORTATORE (UK)

Produttore:

Chal-Tec GmbH, Wallstraße 16, 10179 Berlino, Germania.

Importatore per la Gran Bretagna:

Berlin Brands Group UK Limited
 PO Box 42
 272 Kensington High Street
 London, W8 6ND
 United Kingdom

AVVERTENZE DI SICUREZZA

- Leggere attentamente tutte le istruzioni prima dell'uso e conservare le istruzioni per consultazioni future.
- Non lasciare incustodito il dispositivo mentre è in funzione.
- Non utilizzare il dispositivo in ambienti dove sono conservati materiali infiammabili o esplosivi.
- Staccare sempre la spina dalla presa prima di rimuovere il coperchio del serbatoio.
- Assicurarci che i bambini non giochino con il dispositivo. Sorvegliare i bambini se si utilizza il dispositivo in loro presenza.
- Utilizzare il dispositivo come descritto nel manuale. Utilizzare solo accessori consigliati dal produttore.
- Non utilizzare il dispositivo se il cavo di alimentazione, la spina o altri componenti sono danneggiati.
- Le riparazioni possono essere eseguite solo da un tecnico specializzato e sono necessarie se il dispositivo è danneggiato, se il cavo di alimentazione o la spina sono danneggiati, se sono penetrati liquidi nel dispositivo, se sono caduti oggetti al di sopra del dispositivo o se il dispositivo è bagnato o è stato esposto all'umidità, se è caduto o non funziona correttamente.
- Le scintille all'interno del motore possono incendiare vapori infiammabili o polvere. Per ridurre il rischio di incendi o di esplosioni, non utilizzare il dispositivo vicino a liquidi infiammabili, gas, polveri, benzina o altri combustibili, liquidi volatili, detersivi, pitture ad olio, gas naturale, polvere di carbone, polvere di magnesio o polvere di alluminio.
- Non tirare e non trascinare il dispositivo tramite il cavo di alimentazione. Non chiudere le porte sotto le quali passa il cavo. Non far passare il cavo lungo bordi taglienti.
- Non staccare la spina tirando il cavo di alimentazione, bensì afferrare sempre la spina alla base.
- Non toccare il dispositivo e la spina con le mani bagnate.
- Non inserire oggetti nelle aperture di ventilazione. Non utilizzare il dispositivo se le aperture di ventilazione sono bloccate. Rimuovere lo sporco come ad esempio capelli o simili dalle aperture di ventilazione.
- Tenere i capelli, i vestiti, le dita e altre parti del corpo lontano dal dispositivo mentre è in funzione.
- Spegnerlo il dispositivo prima di staccare la spina.
- Prestare la massima attenzione quando si puliscono le scale.
- Non aspirare liquidi infiammabili o esplosivi.
- Non aspirare oggetti caldi, come sigarette o cenere calda.
- Non utilizzare il dispositivo senza filtro.
- Staccare la spina dalla presa prima di assemblare o di sostituire i tubi, le spazzole o gli accessori.
- Conservare il dispositivo in un luogo asciutto. Conservare il dispositivo dopo ogni utilizzo in modo che nessuno vi inciampi.

DESCRIZIONE DEL DISPOSITIVO

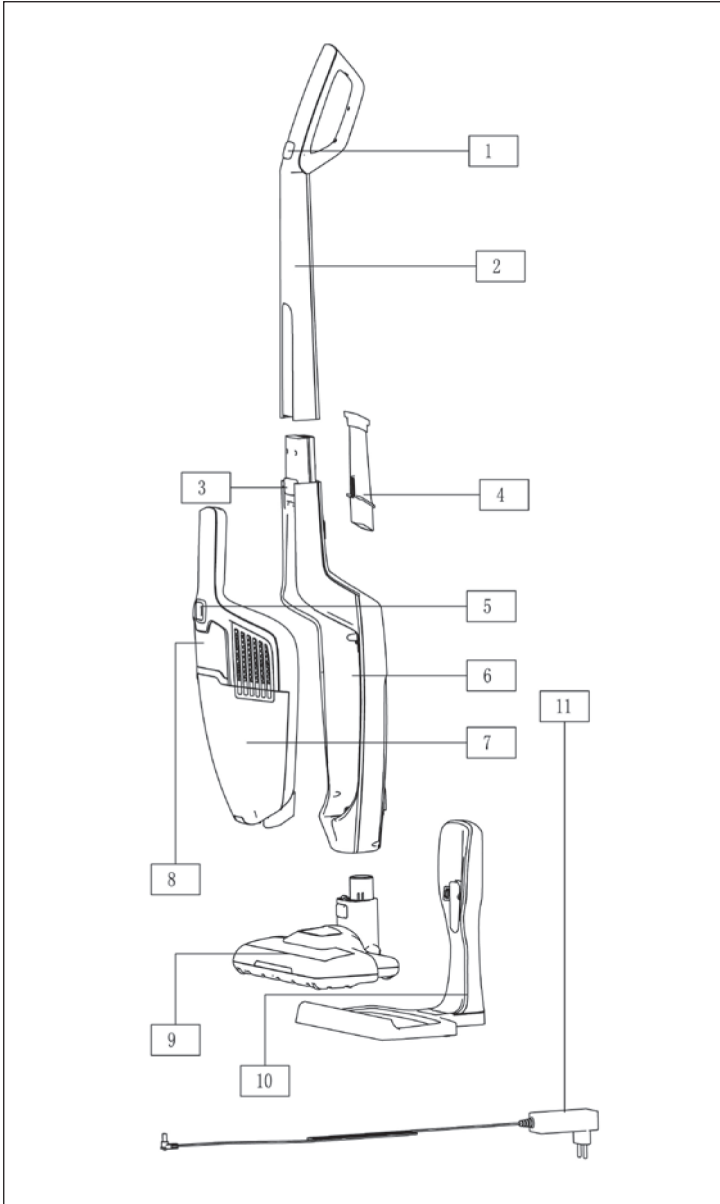

1. Interruttore On/Off sull'impugnatura
2. Impugnatura
3. Tasto di sblocco
4. Accessori
5. Interruttore On/Off sul dispositivo rimovibile
6. Base
7. Contenitore della polvere
8. Attacco frontale del dispositivo rimovibile
9. Spazzola elettrica
10. Stazione di carica
11. Trasformatore per la stazione di carica

MONTAGGIO

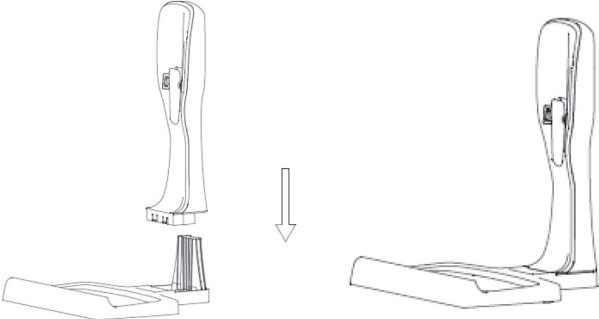
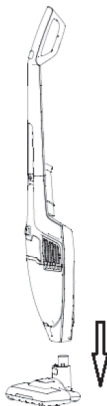
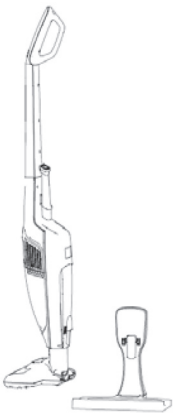
1	
	
<p>Installare la stazione di carica.</p>	
2	3
	
<p>Installare la spazzola elettrica, inserendola con cura nel contenitore per la polvere.</p>	<p>Posizionare la stazione di carica vicino a una presa elettrica (non vicino a fonti di calore o aree bagnate). Inserire l'adattatore nella presa elettrica e collegare la stazione di carica.</p>

CARICARE L'ASPIRAPOLVERE

Avvertenza: prima di utilizzare l'aspirapolvere per la prima volta, caricarlo per circa 5 ore. Una batteria caricata al massimo permette una potenza aspirante continuata di circa 20-50 minuti.

1. Posizionare la base su una superficie piana, orizzontale, stabile, non esposta alla luce del sole o a umidità e lontano da fonti di calore.

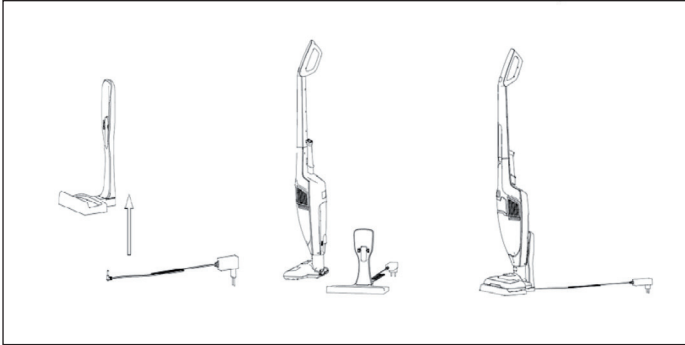

2. Assicurarsi che il dispositivo sia spento, inserire il caricatore nella stazione di base e inserirlo in una presa elettrica.
3. La spia LED sulla batteria comincia a lampeggiare per indicare che è in carica. Quando la batteria è completamente carica, la spia LED resta accesa (non lampeggia più).

Avvertenze e consigli

- Il caricatore può scaldarsi durante la carica. Questo è normale e il caricatore si raffredda di nuovo a carica completata.
- Se si nota che il motore gira più lentamente, significa che è necessario caricare completamente la batteria.
- Di tanto in tanto (una volta al mese) è utile scaricare completamente la batteria e ricaricarla al massimo per mantenere prestazioni ottimali.
- Ricaricare il dispositivo dopo ogni utilizzo.
- Quando si inizia la carica della batteria, la spia LED inizia a lampeggiare. Appena la batteria è carica, le tre luci restano accese per 50 secondi e poi vengono spente automaticamente.

Avvertenze sulla batteria scarica

La luce continua a lampeggiare se la batteria è completamente carica. Quando la batteria è scarica, le luci si spengono gradualmente, fino a quando si spegne l'ultima luce.

Avvertenza: se la batteria è scarica o la sua temperatura supera i 70 °C, la luce lampeggia per 5 secondi. La batteria passa poi in modalità di protezione e interrompe la trasmissione di corrente all'aspirapolvere. Quando la temperatura torna a 65 °C, la batteria riprende a funzionare.

UTILIZZO

- Non appena il dispositivo è completamente carico, toglierlo dalla base e tenerlo saldamente dall'impugnatura.
- Accendere il dispositivo premendo On/Off sull'impugnatura o sull'aspirapolvere rimovibile.
- Finita la pulizia, premere On/Off sull'impugnatura o sull'aspirapolvere rimovibile per spegnere il dispositivo, prima di rimetterlo sulla stazione di carica.

Avvertenza: ci sono due velocità di funzionamento in questo dispositivo. Dopo l'accensione, il dispositivo funziona a bassa velocità. Premendo due volte il tasto di accensione, il dispositivo funziona ad alta velocità.

Utilizzo degli accessori

- Utilizzare la spazzola azionata a motore per pulire tappeti.
- Sul retro dell'impugnatura si trovano un ugello per fughe e una piccola spazzola. Installare prima l'attacco per fughe e poi la spazzola sull'attacco (v. immagine) per pulire punti stretti e difficili da raggiungere.
- Controllare regolarmente spazzole e accessori e pulire i componenti dopo l'uso.

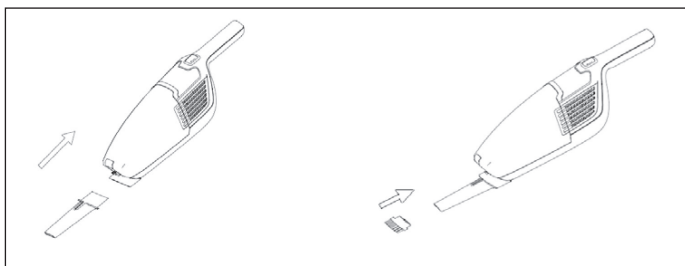

Avvertenza: rimuovere gli accessori prima di rimettere l'aspirapolvere sulla base. Dopo l'utilizzo, gli accessori possono essere conservati nell'apposito vano sul retro della base.

PULIZIA E MANUTENZIONE

Pulire il contenitore della polvere, il filtro e le spazzole dopo ogni utilizzo. Solo in questo modo è possibile lavorare in modo efficiente ed eliminare odori sgradevoli.

Pulire il contenitore della polvere e i filtri

1. Rimuovere l'intero contenitore della polvere premendo il tasto di sblocco.

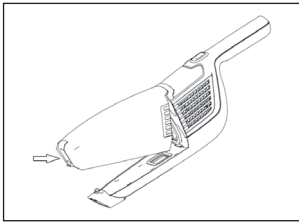

2. Togliere i filtri e svuotare il contenitore della polvere. I filtri possono essere sciacquati con acqua calda, se necessario. Assicurarsi che i filtri siano completamente asciutti prima di rimontarli.

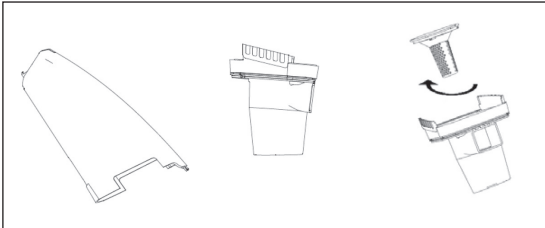

3. Rimontare i componenti come descritto di seguito: mettere la copertura ciclonica nel contenitore della polvere e poi i filtri (v. immagine). Installare poi il contenitore della polvere seguendo l'ordine opposto a quello di smontaggio.

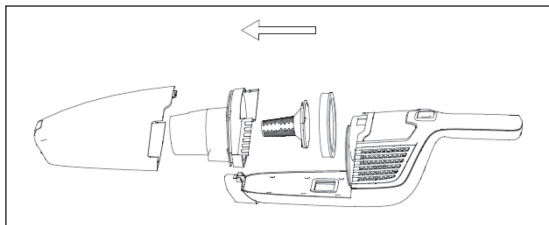

Pulire la spazzola

- Se la spazzola è bloccata o incastrata per qualche motivo, la pressione di vuoto diminuisce. La spazzola deve essere pulita.
- Spegner il dispositivo e staccare la spazzola dall'unità. Togliere la parte inferiore della spazzola come mostrato in immagine. Prendere un piccolo utensile, come una forbice o un coltello affilato, per rimuovere eventuali oggetti incastrati.
- Se la spazzola deve essere tolta per la pulizia, premere con un dito o una moneta il cursore sul lato inferiore della spazzola (immagine a sinistra) e rimuovere il cursore. Togliere la spazzola per pulirla (immagine a destra). Una volta finito, riposizionare spazzola e cursore.

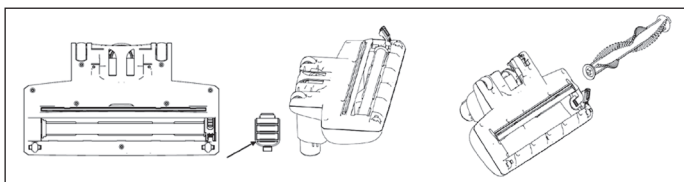

Avvertenza: quando si toglie il cursore, poggiarlo in vista e assicurarsi che i bambini non ci giochino.

SMALTIMENTO



Se nel proprio paese si applicano le regolamentazioni inerenti lo smaltimento di dispositivi elettrici ed elettronici, questo simbolo sul prodotto o sulla confezione segnala che questi prodotti non possono essere smaltiti con i rifiuti normali e devono essere portati a un punto di raccolta di dispositivi elettrici ed elettronici. Grazie al corretto smaltimento dei vecchi dispositivi si tutela il pianeta e la salute delle persone da possibili conseguenze negative. Informazioni riguardanti il riciclo e lo smaltimento di questi prodotti si ottengono presso l'amministrazione locale oppure il servizio di gestione dei rifiuti domestici.

Il prodotto contiene batterie. Se nel proprio paese si applicano le regolamentazioni inerenti lo smaltimento di batterie, non possono essere smaltite con i normali rifiuti domestici. Preghiamo di informarvi sulle regolamentazioni vigenti sullo smaltimento delle batterie. Grazie al corretto smaltimento dei vecchi dispositivi si tutela l'ambiente e la salute delle persone da conseguenze negative.

Geachte klant,

hartelijk gefeliciteerd met de aanschaf van dit apparaat. Lees de hierna volgende handleiding aandachtig door en volg de instructies op om schade te voorkomen. Voor schade veroorzaakt door het niet in acht nemen van de instructies of door onjuist gebruik nemen wij geen verantwoordelijkheid. Scan de QR code voor toegang tot de meest actuele gebruikershandleiding en om informatie rondom het artikel te krijgen.



INHOUDSOPGAVE

Veiligheidsinstructies	56
Overzicht apparaat	57
Samenstelling	58
Opladen van de stofzuiger	59
Bediening	60
Reiniging & onderhoud	61
Instructies voor afvoer	63

TECHNISCHE GEGEVENS

Artikelnummer	10032944, 10032945
Stroomvoorziening	220-240 V ~ 50/60 Hz

FABRIKANT & IMPORTEUR (UK)

Fabrikant:

Chal-Tec GmbH, Wallstraße 16, 10179 Berlijn, Duitsland.

Importeur voor Groot-Brittannië:

Berlin Brands Group UK Limited
 PO Box 42
 272 Kensington High Street
 London, W8 6ND
 United Kingdom

VEILIGHEIDSINSTRUCTIES

- Lees deze instructies voor gebruik zorgvuldig door en bewaar ze om ze in de toekomst eventueel nog eens te kunnen raadplegen.
- Laat het apparaat, wanneer het in gebruik is, niet zonder toezicht.
- Gebruik het apparaat niet in ruimtes waar ontvlambare materialen of explosieve stoffen aanwezig zijn.
- Neem altijd de stekker uit het stopcontact voordat u de tankdop weghaalt.
- Let erop dat kinderen niet met het apparaat spelen. Gebruik het apparaat alleen onder toezicht in aanwezigheid van kinderen.
- Gebruik het apparaat precies zoals het in de handleiding staat beschreven. Gebruik alleen accessoires die door de fabrikant worden aanbevolen.
- Gebruik het apparaat niet wanneer stroomkabel, stekker of andere delen van het apparaat beschadigd zijn.
- Reparaties mogen uitsluitend door vakpersoneel worden uitgevoerd en zijn noodzakelijk wanneer het apparaat, de stroomkabel of de stekker beschadigd zijn, wanneer er vloeistof in gelekt is of voorwerpen in zijn gevallen, wanneer het apparaat aan vocht is blootgesteld, is gevallen of wanneer het niet naar behoren functioneert.
- Vonken binnenin de motor kunnen licht ontvlambare damp of stof ontsteken. Om het brand en ontplofingsgevaar te verminderen gebruikt u het apparaat niet in nabijheid van brandbare vloeistoffen, gassoorten, stoffen, benzine of andere brandstoffen, vluchtige vloeistoffen, reinigingsmiddelen, lak op oliebasis, aardgas, koolstof, magnesiumstof of aluminiumstof.
- Trek en/of draag het apparaat niet aan de kabel. Sluit geen deuren wanneer de kabel door de deuropening loopt en leg de kabel niet langs scherpe randen.
- Trek de stekker niet aan de kabel uit het stopcontact maar houdt hem bij het eruit halen in de hand.
- Pak het apparaat of de stekker niet met vochtige handen beet.
- Plaats geen voorwerpen in de ventilatieopeningen. Gebruik het apparaat niet wanneer de ventilatieopeningen verstopt of geblokkeerd zijn. Houdt de openingen vrij van vuil, haar, stof en dergelijke.
- Houdt uw haar, kleding, vingers en andere lichaamsdelen ver van het apparaat wanneer het in gebruik is.
- Schakel het apparaat uit voordat u de stekker uit het stopcontact haalt.
- Wees voorzichtig wanneer u een trap reinigt.
- Zuig geen brandbare of explosieve vloeistoffen op.
- Zuig geen hete voorwerpen, zoals sigaretten of hete as, op.
- Gebruik het apparaat niet zonder filter.
- Neem de stekker uit het stopcontact voordat u slang, mondstuk of accessoires plaatst of wisselt.
- Bewaar het apparaat op een droge plaats. Berg het na gebruik altijd op zodat niemand erover kan struikelen.

OVERZICHT APPARAAT

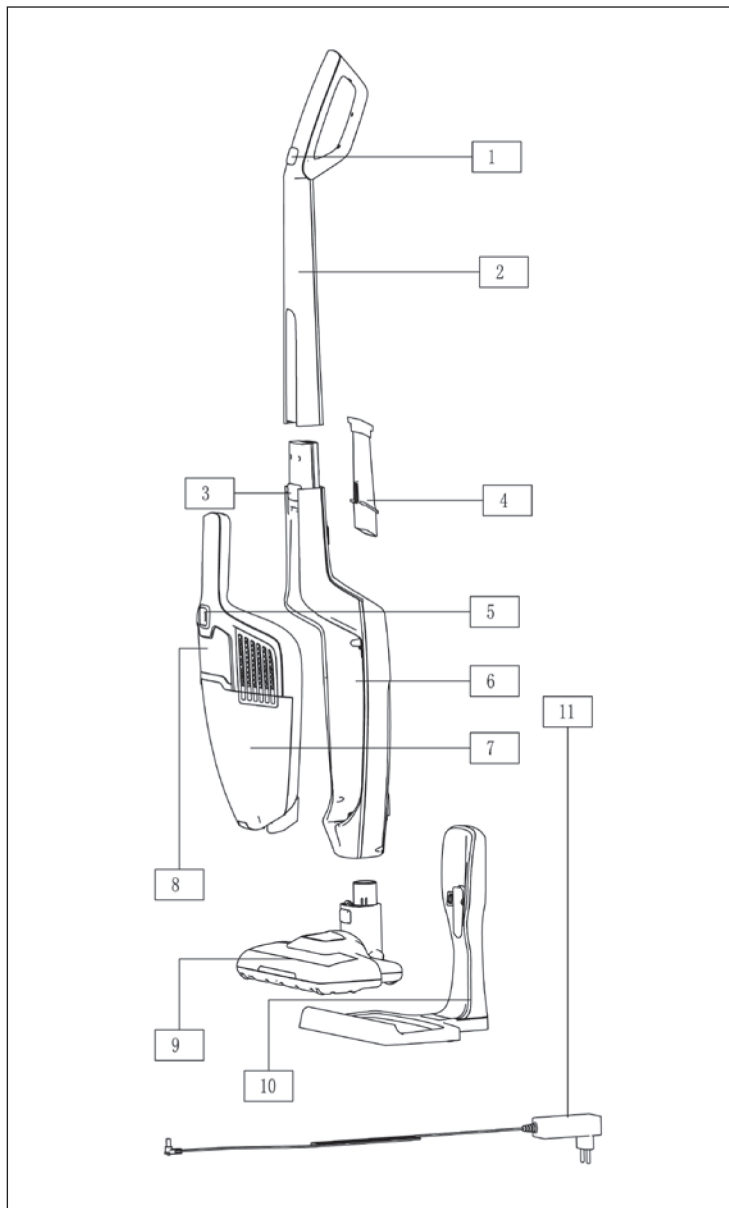

- 1 Aan / Uit schakelaar op handgreep
- 2 Handgreep
- 3 Ontgrendelknop
- 4 Accessoire
- 5 Aan / Uit schakelaar handstofzuiger
- 6 Basis
- 7 Stofcontainer
- 8 Voorzetstuk handstofzuiger
- 9 Elektrische borstel
- 10 Laadstation
- 11 Stroomaansluiting laadstation

SAMENSTELLING

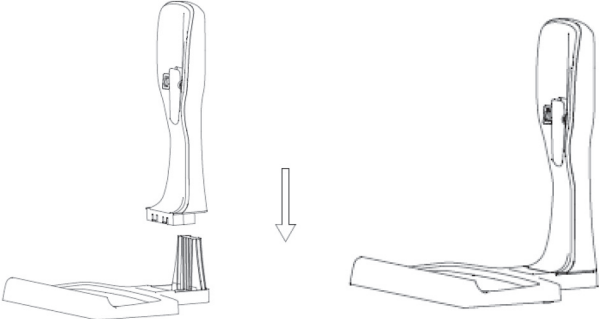
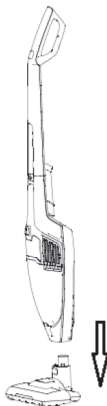
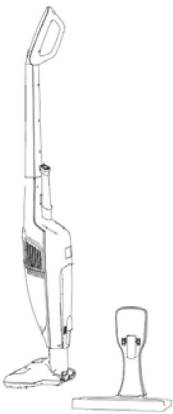
1	
	
Installeer het laadstation.	
2	3
	
<p>Installeer de elektrische borstel, door die voorzichtig op de stofcontainer aan te sluiten.</p>	<p>Positioneer het laadstation in de nabijheid van een stopcontact (niet in de nabijheid van een warmtebron of op een vochtige locatie). Steek de adapter in het stopcontact en sluit het laadstation aan.</p>

OPLADEN VAN DE STOFZUIGER

LET OP! Voordat u de stofzuiger voor de eerst keer gebruikt laadt u hem ongeveer 5 uur op. Een volledig opgeladen accu maakt een continue gebruik met volledige zuigkracht van ca. 30 tot 50 minuten mogelijk.

1. Plaats de basis op een vlak, horizontaal en stabiel oppervlak waar geen direct zonlicht of vochtigheid aanwezig is en dat ver van een warmtebron verwijderd is.

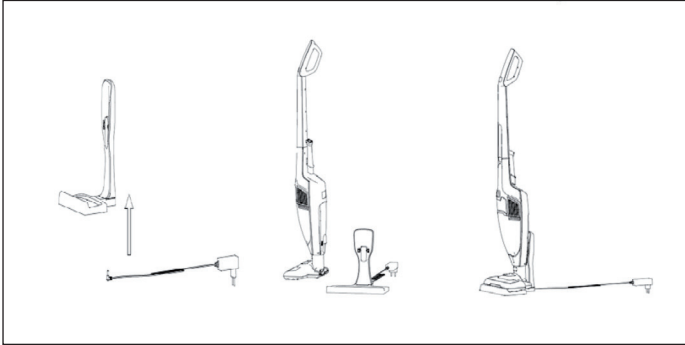

2. Zorg ervoor dat het apparaat uingeschakeld is. Steek de oplaadkabel in het basisstation en in het stopcontact.
3. Het ledlampje op de accu begint te knipperen om aan te geven dat de accu opgeladen wordt. Wanneer de accu volledig is opgeladen knippert het lampje niet meer maar brandt continue.

Tips en aanwijzingen

- Het laadstation kan warm worden tijdens het opladen. Dit is normaal. Wanneer het opladen beëindigd is koelt het weer af.
- Wanneer u constateert dat de motor niet meer zo snel draait betekent dit dat de batterij volledig moet worden opgeladen.
- Het kan van tijd tot tijd (eens per maand) nuttig zijn de accu volledig leeg te laten lopen en deze dan vervolgens weer volledig op te laden om het optimale vermogen te behouden.
- Laad het apparaat na elk gebruik weer op.
- Wanneer u met het laden begint gaat het ledlampje knipperen. Zodra de batterij volledig opgeladen is blijven de drie lampjes gedurende 50 seconden fel branden en worden daarna automatisch uitgeschakeld.

Tip voor het leeg laten lopen

Het lampje blijft knipperen als de accu volledig opgeladen is. Wanneer de accu leeg is worden de lampjes geleidelijk aan uitgeschakeld tot het laatste lampje gedoofd is.

Let op: Wanneer de accu leeg is of de temperatuur van de accu boven de 70°C komt, knippert het licht gedurende 5 seconden. Daarna gaat de batterij over in beschermde modus en onderbreekt de stroomtoevoer naar de stofzuiger. Wanneer de temperatuur van de accu gedaald is naar 65°C functioneert de accu weer.

BEDIENING

- Zodra het apparaat volledig opgeladen is neemt u het van de basis van houdt het vast bij de handgreep.
- Zet het apparaat aan door op de Aan / Uit schakelaar op de handgreep of op de handstofzuiger te drukken.
- Wanneer u klaar bent met stofzuigen drukt u nogmaals op de Aan / Uit schakelaar op de handgreep of de handstofzuiger om het apparaat uit te zetten voordat u het weer terug in het laadstation plaatst.

Let op: Er zijn twee bedrijfssnelheden voor dit apparaat. Nadat u het apparaat aangezet heeft functioneert het met geringe snelheid. Wanneer u nogmaals op Aan drukt functioneert het apparaat met hogere snelheid.

Gebruik van accessoires

- Gebruik de motoraangedreven borstel voor het reinigen van tapijt.
- Als accessoires zijn een mondstuk voor voegen en een kleine borstel aan de achterzijde van de handgreep geplaatst. Plaats eerst het voegenmondstuk en zet vervolgens de kleine borstel hierop (zie afbeelding) voor het reinigen van nauwe, moeilijk bereikbare plaatsen.

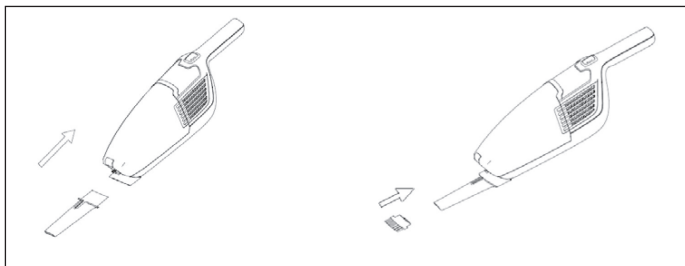

- Controleer de borstel en de accessoires regelmatig en reinig de onderdelen na gebruik.

Let op: Verwijder de accessoires voordat u de stofzuiger weer terug op de basis plaatst. Na gebruik kunt u de accessoires weer in het compartiment aan de achterzijde van de basis plaatsen.

REINIGING & ONDERHOUD

Reinig de stofcontainer, het filter en de borstel na elk gebruik. Alleen zo kan het apparaat efficiënt functioneren en onaangename luchtjes bestrijden.

Reiniging van stofcontainer en filters

1. Verwijder de hele stofcontainer door op de ontgrendelknop te drukken.

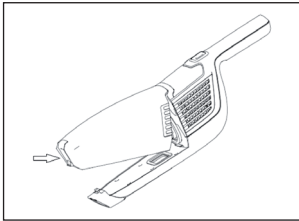

2. Haal het filter eruit en leeg de stofcontainer. De filters kunnen, wanneer nodig, met warm water worden afgespoeld. Verzekert u ervan dat de filters helemaal droog zijn voordat u ze weer terugplaatst.

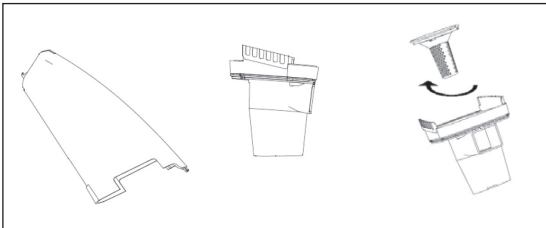

3. Installeer de componenten als volgt: Plaats eerst de cycloonafdekking in de stofcontainer en vervolgens het filter (zie afbeelding). Installeer daarna de stofcontainer in omgekeerde volgorde, zoals bij de demontage.

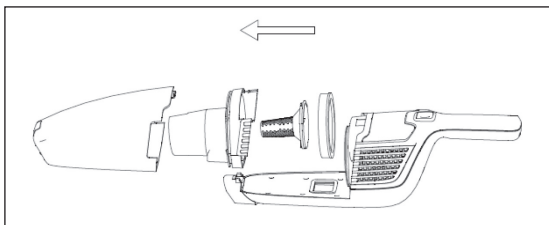

Reiniging van de rolborstel

- Wanneer de rolborstel om welke reden dan ook vastloopt of verstopt zit, wordt de vacuümdruk minder. De borstel moet dan eerst gereinigd worden.
- Schakel het apparaat uit en haal de borstel van het apparaat. U kunt het onderste deel van de borstel, zoals op de afbeelding weergegeven, wegnemen. Neem een klein werktuig, zoals een schaar of een scherp mesje, om materie, dat gevangen zit, weg te halen.
- Wanneer de borstel er voor reiniging uitgehaald moet worden drukt u met uw vinger of een muntje op de schuifknop aan de onderkant van de borstel (linker afbeelding) en verwijder deze. Haal de borstel eruit om te worden gereinigd (rechter afbeelding). Wanneer u klaar bent plaatst u de borstel weer terug en zet ook de schuifknop weer op zijn plaats.

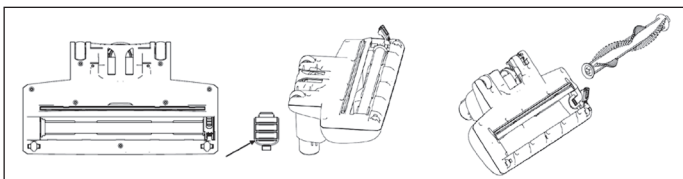

Let op! Wanneer u de schuifknop weghaalt legt u hem daar waar u hem kunt zien en let erop dat kinderen er niet mee gaan spelen.

INSTRUCTIES VOOR AFVOER



Wanneer in uw land een wettelijke regeling geldt voor het afvoeren van elektrische en elektronische apparaten, wijst het hiernaast afgebeelde symbool, op het product zelf of op de verpakking, erop dat het betreffende product niet met het huisvuil afgevoerd mag worden. In plaats daarvan dient het naar een centraal depot voor het recyclen van elektrische en elektronische apparaten te worden gebracht. Door het afval volgens de voorschriften af te voeren beschermt u het milieu en de gezondheid van uw medemensen tegen de negatieve consequenties. Informatie over recycling en de afvoer van dit product ontvangt u van uw gemeente of van uw plaatselijke grondstoffen- en afvaldienst.

Dit artikel bevat batterijen. Wanneer in uw land een wettelijke regeling geldt voor het afvoeren van batterijen, mogen deze niet met het normale huisvuil worden weggegooid. Informeer naar de plaatselijke regelgeving inzake de gescheiden afvoer van batterijen. Door de batterijen volgens de voorschriften af te voeren beschermt u het milieu en de gezondheid van uw medemensen tegen de negatieve consequenties.



KLARSTEIN