

HIGHTOWER HEAT

Heizstrahler
Patio Heater
Radiador
Radiateur
Radiator

10032003



COMFORTING
OMFORTING
FORTINGCOI
TINGCOMFO
COMFORTING
OMFORTING
FORTINGCOI
TINGCOMFO

KLARSTEIN

www.klarstein.com

Hinweis: Dieses Produkt ist nur für gut isolierte Räume oder für den gelegentlichen Gebrauch geeignet.

Note: This product is only suitable for well insulated spaces or occasional use.

Advertencia: Este producto está indicado únicamente en lugares abrigados o para una utilización puntual.

Remarque : Ce produit ne peut être utilisé que dans des locaux bien isolés ou de manière occasionnelle.

Nota: Questo prodotto è adatto solo per spazi ben isolati o uso occasionale.

Sehr geehrter Kunde,

wir gratulieren Ihnen zum Erwerb Ihres Gerätes. Lesen Sie die folgenden Hinweise sorgfältig durch und befolgen Sie diese, um möglichen Schäden vorzubeugen. Für Schäden, die durch Missachtung der Hinweise und unsachgemäßen Gebrauch entstehen, übernehmen wir keine Haftung. Scannen Sie den folgenden QR-Code, um Zugriff auf die aktuellste Bedienungsanleitung und weitere Informationen rund um das Produkt zu erhalten.



INHALTSVERZEICHNIS

Sicherheitshinweise 4	
Geräteübersicht 6	
Bedienelemente 7	
Benutzung 8	
Wartung und Reinigung 10	
Technische parameter 11	
Spezielle Entsorgungshinweise für Verbraucher in Deutschland 12	
Hinweise zur Entsorgung 14	
Hersteller & Importeur (UK) 14	

English 15
Español 25
Français 35
Italiano 45

TECHNISCHE DATEN

Artikelnummer	10032003
Stromversorgung	220-240 V ~ 50 Hz
Leistung	2200 W

SICHERHEITSHINWEISE

Lesen Sie die Sicherheitshinweise sorgfältig durch und bewahren Sie sie zum Nachschlagen auf. Um die Gefahr von Bränden, Stromschlägen, Verbrennungen und anderen Verletzungen vorzubeugen, ist es wichtig, bei der Verwendung von Geräten grundlegende Maßnahmen zu ergreifen.

Allgemeine Sicherheitshinweise

- Die auf dem Gerät angegebene Spannung muss zur Spannung der Stromversorgung passen. Verwenden Sie einen angemessenen Leitungsquerschnitt.
- Lufteinlass und -auslass des Gerätes dürfen unter keinen Umständen verdeckt werden.
- Bewegen Sie das Heizgerät während des Betriebs nicht. Ziehen Sie den Netzstecker, wenn das Gerät nicht in Betrieb ist.
- Betreiben Sie das Gerät nicht, wenn das Gerät oder der Netzstecker beschädigt sind.

Besondere Sicherheitshinweise

- Nehmen Sie das Gerät aus der Verpackung und überprüfen Sie, ob das Gerät unbeschädigt ist.
- Lassen Sie Kinder nicht mit Teilen der Verpackung spielen (z. B. Plastiktüten).
- Wenn das Gerät in der Nähe von Kindern oder gebrechlichen Personen verwendet wird, ist genaue Aufsicht geboten.
- Betreiben Sie das Gerät nicht mit einem beschädigten Netzkabel, Netzstecker oder nachdem das Gerät eine Fehlfunktion hatte, fallen gelassen wurde oder in einer Weise beschädigt wurde.
- Vergessen Sie nicht, das Gerät auszuschalten, bevor Sie den Netzstecker ziehen.
- Gewährleisten Sie, dass das Netzkabel völlig ausgerollt verlegt ist, bevor Sie das Gerät verwenden.
- An einigen Stellen wird der Heizstrahler sehr heiß. Fassen Sie das Gerät am Griff an, wenn Sie es umstellen.
- Verwenden Sie das Gerät nicht in Bereichen wie Garagen, wo Benzin, Farbe oder andere brennbare Stoffe verwendet oder aufbewahrt werden.
- Verwenden Sie das Gerät nicht in der Nähe von Möbeln, Tieren, Garten und anderen brennbaren Gegenständen. Halten Sie diese brennbaren Gegenstände mindestens 1 Meter zur allen Seiten entfernt.
- Verlegen Sie das Netzkabl nicht unter dem Teppich, Teppichbrücken oder Möbeln.
- Stellen Sie das Heizgerät nicht auf einen dicken bzw. Langhaarteppich, auf dem die Lüftungsöffnungen blockiert werden.
- Stromschlaggefahr: Setzen Sie das Gerät oder das Netzkabel nicht Regen, Feuchtigkeit oder Flüssigkeiten aus.

- Benutzen Sie das Gerät nicht in der unmittelbaren Nähe von Wasser (z. B. einer Badewanne, Wasserbecken, Schwimmbecken usw), wo es wahrscheinlich ist, dass es zu Eintauchen oder Spritzern kommt.
- Schalten Sie das Gerät aus und ziehen Sie den Netzstecker, wenn Sie das Gerät nicht verwenden. Fassen Sie den Netzstecker an, statt am Netzkabel zu ziehen.
- Eine häufige Ursache für Überhitzungen sind Staubansammlungen und Staub und Fusseln, die in das Gerät dringen. Entfernen Sie diese Ansammlungen regelmäßig. Ziehen Sie dazu den Netzstecker, lassen Sie das Gerät abkühlen und reinigen Sie es, wie es im einschlägigen Kapitel beschrieben ist.
- Achten Sie darauf, dass in der Nähe keine anderen elektrischen Geräte betrieben werden.
- Vermeiden Sie die Verwendung eines Netzkabels, da dies überhitzen kann und eine Brandgefahr darstellt.
- Verwenden Sie das Gerät ausschließlich bestimmungsgemäß.
- Verwenden Sie das Heizgerät nicht im Freien. Nur für den Innengebrauch.
- Lassen Sie das Gerät nicht unbeaufsichtigt, wenn es eingeschaltet ist.
- Legen Sie auf das Gerät keine Gegenstände. Bedecken Sie die Lüftungsöffnungen nicht mit Gegenständen. Betreiben Sie das Gerät nicht nahe an Wänden, Vorhängen usw. Decken Sie das Gerät nicht ab, wenn es in Betrieb ist.
- Stellen Sie das Heizgerät nicht direkt unter Wandsteckdosen.
- Die Verwendung von Zubehör, das nicht vom Hersteller empfohlen oder vertrieben wird, kann zu Beschädigungen des Eigentums oder zu Personenschäden führen.
- Dieses Gerät ist ausschließlich für den Betrieb im Heimbereich bestimmt.
- Verwenden Sie das Heizgerät ausschließlich wie in dieser Bedienungsanleitung beschrieben. Andere Verwendungen, die nicht vom Hersteller empfohlen wurden, können Sie einem Brand, Stromschlag oder Personenverletzungen führen.

GERÄTEÜBERSICHT

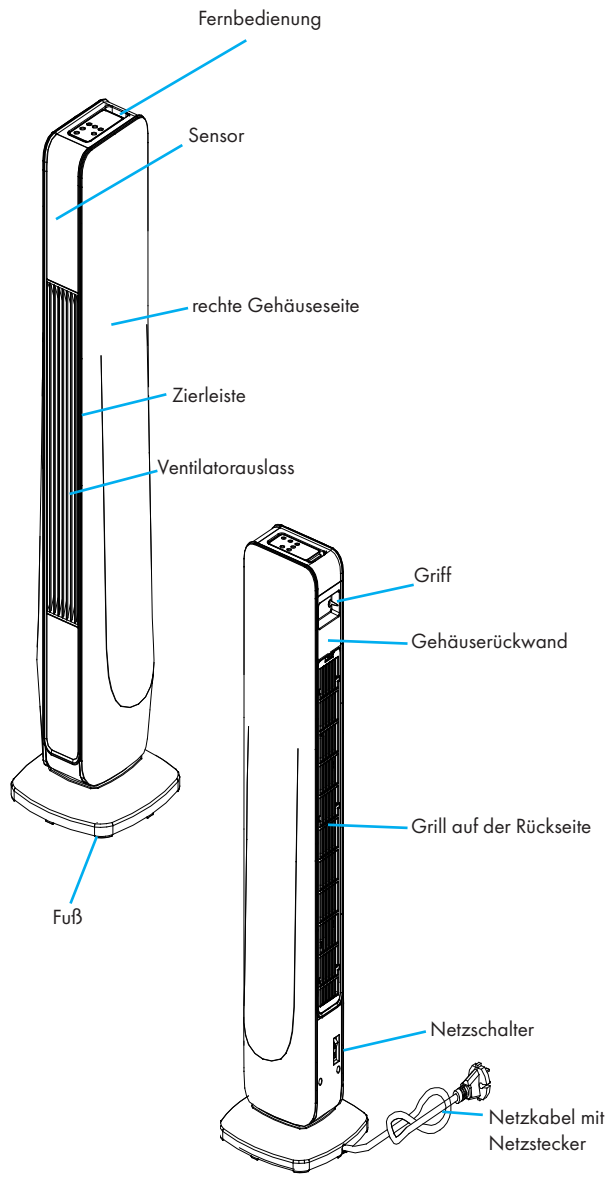

BEDIENELEMENTE

Bedienfeld

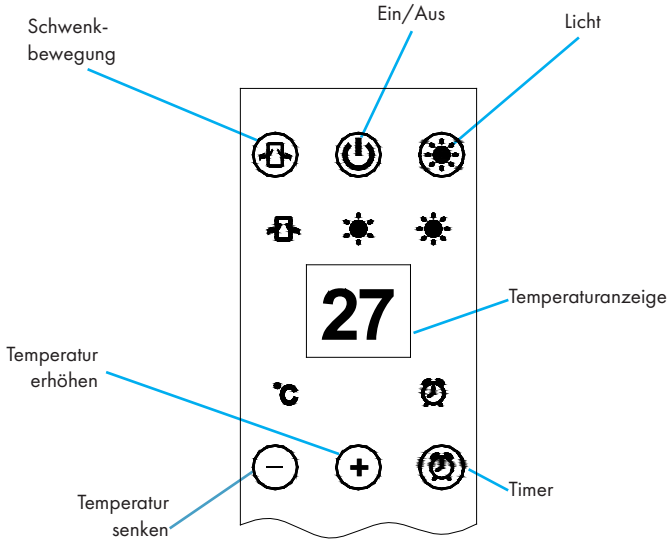

Fernbedienung

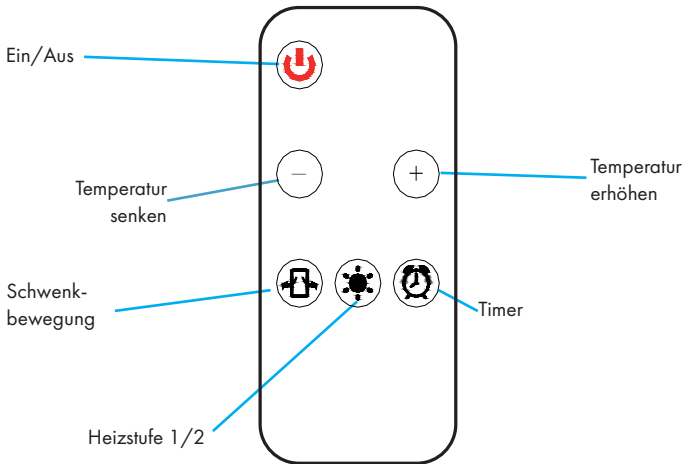

BENUTZUNG

**WARNUNG:**

Stromschlaggefahr! Setzen Sie das Gerät nicht Regen, Feuchtigkeit oder Flüssigkeiten aus.

Vor der Inbetriebnahme

- Nehmen Sie das Gerät aus der Verpackung und überprüfen Sie es auf evtl. Schäden hin. Wenn es Schäden gibt, wenden Sie sich an den Kundendienst.
- Sehen Sie nach, ob sämtliches Zubehör enthalten ist.
- Gewährleisten Sie, dass das Heizgerät nicht direkt unter einer Wandsteckdose aufgestellt wird und eine Wandsteckdose für das Gerät verfügbar ist.

Inbetriebnahme

1. Nehmen Sie das Heizgerät vorsichtig aus dem Karton.
2. Stellen Sie das Gerät auf eine feste, ebene Oberfläche.
3. Stellen Sie den Netzschalter am Gerät in die Position AUS. Schließen Sie den Netzstecker an eine Steckdose (220-240 V~) an.
4. Schalten Sie den Netzschalter ein. Das Heizgerät befindet sich jetzt im Standby-Modus. In der Anzeige erscheint die aktuelle Raumtemperatur in Celsius. Warten Sie 30 Sekunden, bevor Sie eine Funktion starten. Wenn keine Eingabe erfolgt, schalten die Betriebsleuchte und die Anzeige sich wieder ab.
5. Starten Sie den Heizbetrieb, indem Sie die Ein/Aus-Taste drücken. Das Gerät befindet sich nun im Ventilationsbetrieb, was zur Umluft im Raum führt.

Sie können nun zwischen 2 Heizstufen wählen:

Heizstufe 1 (1200 W): Drücken Sie die Heizstufentaste  auf der Fernbedienung einmal.

Heizstufe 2 (2200 W): Drücken Sie die Heizstufentaste  auf der Fernbedienung ein zweites Mal.

6. Drücken Sie zum Ausschalten des Gerätes wieder die Taste .

Der Ventilator läuft nach dem Ausschalten 30-60 Sekunden lang nach, bevor das Gerät in den Standby-Betrieb geht. Dies dient dem Erhalt der Geräteteile.

Schwenkfunktion

Das Heizgerät hat eine Schwenkfunktion. Zur Aktivierung der Funktion die Schwenktaste  drücken.

Timer-Funktion

Diese Funktion funktioniert in jeder Betriebsart. Mit dem Timer können Sie die Länge des Betriebs von 1-8 Stunden einstellen. Zum Stellen des Timers die Taste  drücken.

In der Anzeige erscheint nun „1 h“. Das heißt, das Heizgerät schaltet sich nach einer Stunde aus.

Um die Betriebszeit zu erhöhen, drücken Sie die Taste „+“, bis die gewünschte Anzahl der Stunden eingestellt ist. Um die Einstellungen für den Timer zu verlassen, drücken Sie die Taste „-“, bis die Zeiteinstellung in der Anzeige erlischt. Damit kehrt das Heizgerät in den fortlaufenden Betrieb zurück.

Temperatureinstellung

1. Stellen Sie den Heizbetrieb nach den Anleitungen oben ein.
2. In der Anzeige erscheint die Raumtemperatur. Um die Raumtemperatur einzustellen, „+“ drücken, um die Temperatur zu erhöhen und „-“ drücken, um die Temperatur niedriger einzustellen.
 - Wenn die Raumtemperatur 1 Grad über der eingestellten Temperatur liegt, schaltet das Heizgerät sich aus. Die Heizung schaltet sich ab, aber der Lüfter läuft nach, damit das Gerät sich abkühlt und die Temperatur hält.
 - Wenn die Raumtemperatur um 3 °C unter die eingestellte Temperatur fällt, schaltet das Gerät sich wieder ein.
 - Die Temperatur kann von 10-49 °C eingestellt werden.

Automatische Sicherheitsabschaltung

- Im Falle einer außergewöhnlichen Überhitzung, schaltet die Sicherheitsvorrichtung das Gerät ab. Nach einer kurzen Abkühlungsphase ist das Gerät wieder zur Benutzung bereit.
- Wenn Sie immer noch denselben Zustand wie oben haben, ziehen Sie den Netzstecker und wenden Sie sich an qualifiziertes Fachpersonal.
- Verdecken Sie während des Betriebes nicht die Lüftungsöffnungen. Dies kann zu einem Überhitzen des Gerätes führen und dazu, dass die Sicherheitsvorrichtung auslöst.
- Das Gerät ist auch mit einer Umkippschaltung ausgestattet. Verwenden Sie das Gerät nicht auf langhaarigen Teppichen, da das Gerät nicht funktioniert, wenn der Umkippschalter nicht gedrückt wird.

WARTUNG UND REINIGUNG

Reinigung

- Bevor Sie Reinigungsarbeiten ausführen, müssen Sie das Gerät am Netzschalter ausschalten und den Netzstecker ziehen.
- Reinigen Sie das Gehäuse mit einem leicht feuchten Lappen, einem Staubsauger oder einer Reinigungsbürste.
- Verwenden Sie zur Reinigung nie brennbare oder scheuernde Reinigungsmittel wie Benzol oder Spiritus.
- Wenn das Gerät für längere Zeit nicht verwendet wird, muss es vor übermäßigem Staub und Schmutz geschützt werden. Bewahren Sie das Heizgerät an einem trockenem Platz fern von Sonneneinstrahlung und Schmutz auf.

Batteriewechsel (Fernbedienung)

Die Fernbedienung benötigt Knopfzellen des Typs CR2025 (3 V). Am besten eignen sich langlebige Lithiumbatterien.

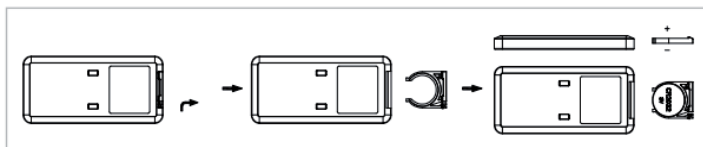

TECHNISCHE PARAMETER

Modellkenn.a.(en)	10032003					
Angabe	Symbol	Wert	Einheit	Angabe	Einheit	
Wärmeleistung				Nur bei elektrischen Speicher-Einzelraumheizgeräten: Art der Regelung der Wärmezufuhr		
Nennwärmeleistung	Pnom	2,2	kW	Manuelle Regelung der Wärmezufuhr mit integriertem Thermostat	n.a.	
Mindestwärmeleistung (Richtwert)	Pmin	0	kW	Manuelle Regelung der Wärmezufuhr mit Rückmeldung der Raum- und/oder Außentemperatur	n.a.	
Maximale kontinuierliche Wärmeleistung	Pmax,c	2,2	kW	Elektronische Regelung der Wärmezufuhr mit Rückmeldung der Raum- und/oder Außentemperatur	n.a.	
Hilfsstromverbrauch				Wärmeabgabe mit Gebläseunterstützung	n.a.	
Bei Nennwärmeleistung (Ventilator-Motor)	elmax	n.a.	kW	Art der Wärmeleistung/Raumtemperaturkontrolle		
Bei Mindestwärmeleistung (Ventilator-Motor)	elmin	n.a.	kW	Einstufige Wärmeleistung, keine Raumtemperaturkontrolle	nein	
Im Bereitschaftszustand	elSB	0,001	kW	Zwei oder mehr manuell einstellbare Stufen, keine Raumtemperaturkontrolle	nein	
				Raumtemperaturkontrolle mit mechanischem Thermostat	nein	
				Mit elektronischer Raumtemperaturkontrolle	ja	
				Mit elektronischer Raumtemperaturkontrolle und Tageszeitregelung	nein	
				Mit elektronischer Raumtemperaturkontrolle und Wochentagsregelung	nein	
				Sonstige Regelungsoptionen		
				Raumtemperaturkontrolle mit Präsenzerkenn.a.	nein	
				Raumtemperaturkontrolle mit Erkenn.a. offener Fenster	nein	
				Mit Fernbedien.a.soption	nein	
				Mit adaptiver Regelung des Heizbeginns	nein	
				Mit Betriebszeitbegrenzung	nein	
Mit Schwarzkugelsensor	nein					
Kontaktangaben	Chal-Tec GmbH, Wallstraße 16, 10179, Berlin, Deutschland					

SPEZIELLE ENTSORGUNGSHINWEISE FÜR VERBRAUCHER IN DEUTSCHLAND

Entsorgen Sie Ihre Altgeräte fachgerecht. Dadurch wird gewährleistet, dass die Altgeräte umweltgerecht verwertet und negative Auswirkungen auf die Umwelt und menschliche Gesundheit vermieden werden. Bei der Entsorgung sind folgende Regeln zu beachten:

- Jeder Verbraucher ist gesetzlich verpflichtet, Elektro- und Elektronikaltgeräte (Altgeräte) sowie Batterien und Akkus getrennt vom Hausmüll zu entsorgen. Sie erkennen die entsprechenden Altgeräte durch folgendes Symbol der durchgestrichene Mülltonne (WEEE Symbol). 
- Sie haben Altbatterien und Altakkumulatoren, die nicht vom Altgerät umschlossen sind, sowie Lampen, die zerstörungsfrei aus dem Altgerät entnommen werden können, vor der Abgabe an einer Entsorgungsstelle vom Altgerät zerstörungsfrei zu trennen.
- Bestimmte Lampen und Leuchtmittel fallen ebenso unter das Elektro- und Elektronikgesetz und sind dementsprechend wie Altgeräte zu behandeln. Ausgenommen sind Glühlampen und Halogenlampen. Entsorgen Sie Glühlampen und Halogenlampen bitte über den Hausmüll, sofern Sie nicht das WEEE Symbol tragen.
- Jeder Verbraucher ist für das Löschen von personenbezogenen Daten auf dem Elektro- bzw. Elektronikgerät selbst verantwortlich.

Rücknahmepflicht der Vertreiber

Vertreiber mit einer Verkaufsfläche für Elektro- und Elektronikgeräte von mindestens 400 Quadratmetern sowie Vertreiber von Lebensmitteln mit einer Gesamtverkauffläche von mindestens 800 Quadratmetern, die mehrmals im Kalenderjahr oder dauerhaft Elektro- und Elektronikgeräte anbieten und auf dem Markt bereitstellen, sind verpflichtet,

1. bei der Abgabe eines neuen Elektro- oder Elektronikgerätes an einen Endnutzer ein Altgerät des Endnutzers der gleichen Geräteart, das im Wesentlichen die gleichen Funktionen wie das neue Gerät erfüllt, am Ort der Abgabe oder in unmittelbarer Nähe hierzu unentgeltlich zurückzunehmen und
2. auf Verlangen des Endnutzers Altgeräte, die in keiner äußeren Abmessung größer als 25 Zentimeter sind, im Einzelhandelsgeschäft oder in unmittelbarer Nähe hierzu unentgeltlich zurückzunehmen; die Rücknahme darf nicht an den Kauf eines Elektro- oder Elektronikgerätes geknüpft werden und ist auf drei Altgeräte pro Geräteart beschränkt.

- Bei einem Vertrieb unter Verwendung von Fernkommunikationsmitteln ist die unentgeltliche Abholung am Ort der Abgabe auf Elektro- und Elektronikgeräte der Kategorien 1, 2 und 4 gemäß § 2 Abs. 1 ElektroG, nämlich „Wärmeüberträger“, „Bildschirmgeräte“ (Oberfläche von mehr als 100 cm²) oder „Großgeräte“ (letztere mit mindestens einer äußeren Abmessung über 50 Zentimeter) beschränkt. Für andere Elektro- und Elektronikgeräte (Kategorien 3, 5, 6) ist eine Rückgabemöglichkeit in zumutbarer Entfernung zum jeweiligen Endnutzer zu gewährleisten.
- Altgeräte dürfen kostenlos auf dem lokalen Wertstoffhof oder in folgenden Sammelstellen in Ihrer Nähe abgegeben werden: www.take-e-back.de
- Für Elektro- und Elektronikgeräte der Kategorien 1, 2 und 4 an bieten wir auch die Möglichkeit einer unentgeltlichen Abholung am Ort der Abgabe. Beim Kauf eines Neugeräts haben Sie die Möglichkeit eine Altgerätabholung über die Webseite auszuwählen.
- Batterien können überall dort kostenfrei zurückgegeben werden, wo sie verkauft werden (z. B. Super-, Bau-, Drogeriemarkt). Auch Wertstoff- und Recyclinghöfe nehmen Batterien zurück. Sie können Batterien auch per Post an uns zurücksenden. Altbatterien in haushaltsüblichen Mengen können Sie direkt bei uns von Montag bis Freitag zwischen 07:30 und 15:30 Uhr unter der folgenden Adresse unentgeltlich zurückgeben:

Chal-Tec GmbH
Member of Berlin Brands Group
Handwerkerstr. 11
15366 Dahlewitz-Hoppegarten
Deutschland

- Wichtig zu beachten ist, dass Lithiumbatterien aus Sicherheitsgründen vor der Rückgabe gegen Kurzschluss gesichert werden müssen (z. B. durch Abkleben der Pole).
- Finden sich unter der durchgestrichenen Mülltonne auf der Batterie zusätzlich die Zeichen Cd, Hg oder Pb ist das ein Hinweis darauf, dass die Batterie gefährliche Schadstoffe enthält. (»Cd« steht für Cadmium, »Pb« für Blei und »Hg« für Quecksilber).

Hinweis zur Abfallvermeidung

Indem Sie die Lebensdauer Ihrer Altgeräte verlängern, tragen Sie dazu bei, Ressourcen effizient zu nutzen und zusätzlichen Müll zu vermeiden. Die Lebensdauer Ihrer Altgeräte können Sie verlängern indem Sie defekte Altgeräte reparieren lassen. Wenn sich Ihr Altgerät in gutem Zustand befindet, könnten Sie es spenden, verschenken oder verkaufen.

HINWEISE ZUR ENTSORGUNG



Wenn es in Ihrem Land eine gesetzliche Regelung zur Entsorgung von elektrischen und elektronischen Geräten gibt, weist dieses Symbol auf dem Produkt oder auf der Verpackung darauf hin, dass dieses Produkt nicht im Hausmüll entsorgt werden darf. Stattdessen muss es zu einer Sammelstelle für das Recycling von elektrischen und elektronischen Geräten gebracht werden. Durch regelkonforme Entsorgung schützen Sie die Umwelt und die Gesundheit Ihrer Mitmenschen vor negativen Konsequenzen. Informationen zum Recycling und zur Entsorgung dieses Produkts, erhalten Sie von Ihrer örtlichen Verwaltung oder Ihrem Hausmüllentsorgungsdienst.

Dieses Produkt enthält Batterien. Wenn es in Ihrem Land eine gesetzliche Regelung zur Entsorgung von Batterien gibt, dürfen die Batterien nicht im Hausmüll entsorgt werden. Informieren Sie sich über die örtlichen Bestimmungen zur Entsorgung von Batterien. Durch regelkonforme Entsorgung schützen Sie die Umwelt und die Gesundheit Ihrer Mitmenschen vor negativen Konsequenzen.

HERSTELLER & IMPORTEUR (UK)

Hersteller:

Chal-Tec GmbH, Wallstraße 16, 10179 Berlin, Deutschland.

Importeur für Großbritannien:

Berlin Brands Group UK Ltd
PO Box 1145
Oxford, OX1 9UW
United Kingdom

Dear Customer,

Congratulations on purchasing this device. Please read the following instructions carefully and follow them to prevent possible damages. We assume no liability for damage caused by disregard of the instructions and improper use. Scan the QR code to get access to the latest user manual and more product information.



CONTENT

Safety Instructions	16
Product Description	18
Controls	19
Operation	20
Maintenance and Cleaning	22
Technical Parameters	23
Disposal Considerations	24
Manufacturer & Importer (UK)	24

TECHNICAL DATA

Item number	10032003
Power supply	220-240 V ~ 50 Hz
Power	2200 W

SAFETY INSTRUCTIONS

Please read these instructions carefully and keep for future reference. In order to prevent the risks of a fire, an electrical shock, burns and other injuries, it is imperative to observe basic safety measures when using electrical appliances.

General safety instructions

- The specified voltage must match the mains voltage. Use an adequate wire cross-section.
- The appliance air inlet and outlet openings must not be obstructed in any way!
- Never move the heater during operating, always unplug heater when not in use.
- Never use the appliance if the appliance or cord is damaged. The appliance may only be opened up and repaired by authorized qualified personnel.

Special safety instructions

- Remove the unit from its packaging and check to make sure it is in good condition before using.
- Do not let children play with parts of the packing (such as plastic bags)
- Close supervision is necessary when the product is used by or near children or infirm persons. Do not allow children to use it as a toy.
- Do not operate any product with a damaged cord or plug, or after the product malfunctions, or is dropped or appears damaged in any way. Return the complete product to the place of purchase for inspection, repair or replacement.
- Before unplugging the power cord, be sure to turn the power off. When touching the unit, be sure your hands are dry to prevent electrical shock.
- Ensure the cord is fully extended before use and arrange it so that it is not in contact with any part of the heater.
- In use, some parts of the heater are hot. When moving, hold the heater only by the handle provided.
- Do not use the heater in areas such as garages where petrol, paint or other flammable substances are used or stored.
- Do not use near or point the heater to furniture, animals, curtains or other inflammable objects. Keep combustible materials such as furniture, bedding and any other combustible materials at least 1 metre from the front and sides, and from the rear of the heater.
- Do not place the cord under carpet or cover with throw rugs or furniture. Arrange the cord so that it cannot be tripped over.
- Do not place the heater on bedding or on thick and long pile carpet where the openings may be blocked.
- To reduce the risk of electric shock, do not immerse or expose the product or flexible cord to rain, moisture or any liquid other than those necessary for correct operation of the product.

- This product should not be used in the immediate vicinity of water, such as bathtub, washbowls, bathroom swimming pool etc. where the likelihood of immersion or splashing could occur.
- Switch off and unplug from outlet when not in use, before assembling or disassembling parts and before cleaning. Remove by grasping the plug - do not pull on the cord.
- A common cause of overheating is deposits of dust and fluff entering the heater. Ensure these deposits are removed regularly by unplugging the heater, allowing it to cool and cleaning as described in the Care, Cleaning and Storage section.
- Be sure that no other high current appliances are plugged into the same circuit with your heater as an overload can occur.
- Avoid the use of an extension cord as the extension cord may overheat and cause a risk of fire.
- Do not use the appliance for other than its intended use.
- Do not use outdoors. FOR INDOOR USE ONLY.
- Do not leave the appliance unattended when switched on.
- Do not place objects on the product or allow objects to obstruct the inlet or outlet openings, or operate in close proximity to walls or curtains, etc. Do not cover the unit when in operation.
- Do not locate the heater immediately below a socket-outlet.
- The use of attachments or accessories not recommended or sold by the product distributor may cause personal or property hazards or injuries.
- This product is intended for normal domestic/household use only.
- Use this heater as described in this manual. Any other uses, not recommended by the manufacturer, may cause fire, electric shock, or injury to persons and may void the warranty

PRODUCT DESCRIPTION

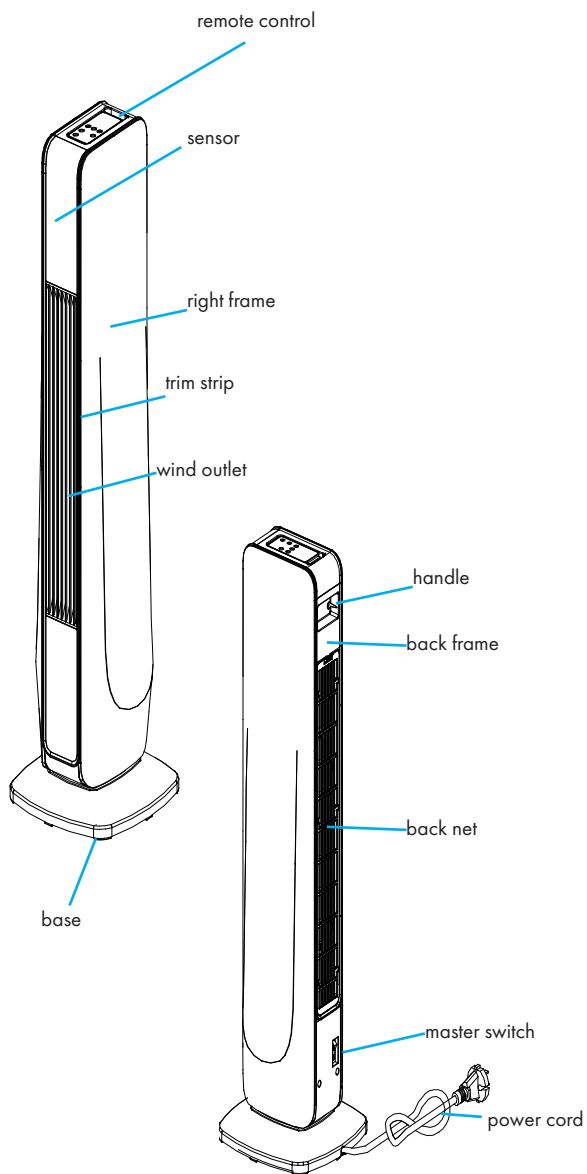

CONTROLS

Control panel

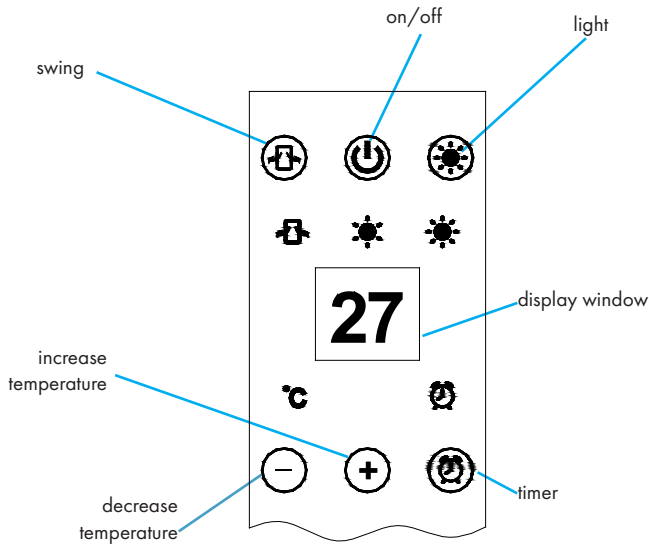

Remote control

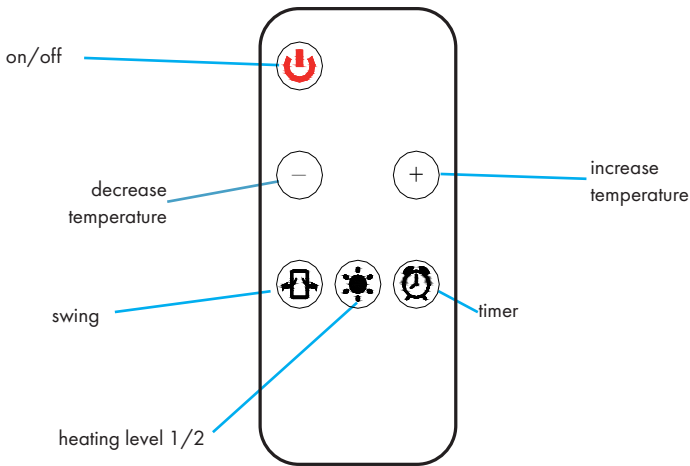

OPERATION

**WARNING**

Risk of electric shock! Do not immerse or expose the product or flexible cord to rain, moisture or any liquid .

Before use

- Before use, remove all packaging and inspect the appliance for any damages. If there are appears to be any damages, please take back to place of purchase for a replacement.
- Ensure that all the accessories are included as per diagram above before you can continue with the installation.
- Ensure that the location of the heater installed is not directly under a power socket and that a power socket is available to power the appliances for use.

Operation

1. Carefully remove the heater from the plastic bag and the carton.
2. Place the heater on a firm level surface,.
3. Setting the master button to "off", on the base of the unit, plug the cord set into a 220-240 V~AC electrical outlet.
4. Plug in, switch the power point to the on position then turn the master button on the heater to the on position, the heater in standby mode, LED display room temperature °C, light, Please wait 3 seconds, then start to operate any function, after 30 seconds, if no operation, light and LED switch off.
5. Turn the heater ON by pressing the ON/OFF button . The unit is now in fan mode. This will conduct recirculation of the room air.

Now you can choose between 2 heating levels:

Heating level 1 (1200 W): Press  button on the remote once.

Heating level 2 (2200 W): Press  button on the remote a second time.

6. To turn the heater OFF, press the ON/OFF button .

NOTE: To assist in maintaining the internal components, after pressing the "ON/OFF" button, the fan will continue to blow room air for a period of 30-60 seconds before shutting down to standby.

Oscillating button

This heater has an oscillating function. To switch the function on, press the SWING button .

Timer function

This function will work in any mode. The timer function allows you to set the length of operation from 1 to 8 hours.

To set the timer, press the  button.

The display screen will show 1h, indicating the heater will operate for 1 hour before shutting down to standby.

To increase the operation time, continue to press the "+" button until the desired operation time is displayed. To cancel the timer feature press the "-" button until all time indicator light off. This returns the heater to continuous running. Each press increase 1 hour.

Temperature setting

1. Operate the Heating Mode as per above instructions.
2. The LED screen will display the room temperature, to adjust the temperature, press "+" to increase the desired temperature and "-" to decrease the desired temperature.
 - When the air temperature reaches 1 degree above the set temperature, the heater will cut off. The heater stops working but the fan continues working to allow the product to cool down and maintain the temperature.
 - When the air temperature drops 3 degrees below the set temperature, the unit will come back on.
 - Temperature can be set from 10 degrees to 49 degrees, by pressing the "+" and "-".

Safety system

- In the event of abnormal overheating, a safety device shuts down the appliance automatically. After a short cooling down phase, the appliance is ready for use again.
- If you still notice the same defect as above mentioned, remove the plug from the socket and consult your authorized dealer to your after-sales service department.
- During use, do not touch or cover the air outlet. This may cause the unit to overheat, and the safety device to operate.
- The unit is also fitted with a tip over switch. Do not use on thick and long pile carpets, as the heater may not work, due the tip over switch not been activated.

MAINTENANCE AND CLEANING

Cleaning

- Your appliance must be switch OFF via the main power supply and unplugged before proceeding with any cleaning work.
- Clean the housing with a lightly damp cloth, a vacuum cleaner or a dusting brush.
- Never use flammable or abrasive cleaning agents such as benzene or spirit to clean the appliance.
- Never immerse the appliance in water!
- Clean the air inlet and outlet regularly with a vacuum cleaner.
- If the appliance is not used for an extended period it must be protected against excessive dust and dirt. Please dismount the heater and store in a dry place away from sunlight and dirt.

Battery replacement (remote control)

The remote control use one button cells, model No. CR2025 (3V). We recommend the use of Lithium type battery for longer use.

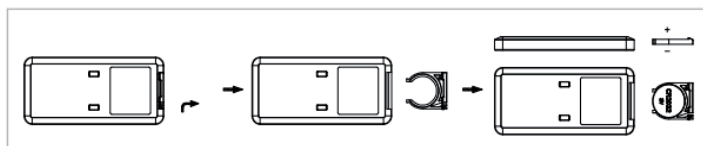

TECHNICAL PARAMETERS

Model identifier(s):	10032003					
Item	Symbol	Value	Unit	Item	Unit	
Heat output				Type of heat input, for electric storage local space heaters only		
Nominal heat output	P _{nom}	2.2	kW	manual heat charge control, with integrated thermostat	N/A	
Minimum heat output (indicative)	P _{min}	0	kW	manual heat charge control with room and/or outdoor temperature feedback	N/A	
Maximum continuous heat output	P _{max,c}	2.2	kW	electronic heat charge control with room and/or outdoor temperature feedback	N/A	
Auxiliary electricity consumption				fan assisted heat output	N/A	
At nominal heat output (fan motor)	e _{lmax}	N/A	kW	Type of heat output/ room temperature control		
At minimum heat output (fan motor)	e _{lmin}	N/A	kW	single stage heat output and no room temperature control	no	
In standby mode	e _{lSB}	0.001	kW	Two or more manual stages, no room temperature control	no	
				with mechanic thermostat room temperature control	no	
				with electronic room temperature control	yes	
				electronic room temperature control plus day timer	no	
				electronic room temperature control plus week timer	no	
				Other control options (multiple selections possible)		
				room temperature control, with presence detection	no	
				room temperature control, with open window detection	no	
				with distance control option	no	
				with adaptive start control	no	
				with working time limitation	no	
				with black bulb sensor	no	
				Contact details	Chal-Tec GmbH, Wallstraße 16, 10179, Berlin, Germany	

DISPOSAL CONSIDERATIONS



If there is a legal regulation for the disposal of electrical and electronic devices in your country, this symbol on the product or on the packaging indicates that this product must not be disposed of with household waste. Instead, it must be taken to a collection point for the recycling of electrical and electronic equipment. By disposing of it in accordance with the rules, you are protecting the environment and the health of your fellow human beings from negative consequences. For information about the recycling and disposal of this product, please contact your local authority or your household waste disposal service.

This product contains batteries. If there is a legal regulation for the disposal of batteries in your country, the batteries must not be disposed of with household waste. Find out about local regulations for disposing of batteries. By disposing of them in accordance with the rules, you are protecting the environment and the health of your fellow human beings from negative consequences.

MANUFACTURER & IMPORTER (UK)

Manufacturer:

Chal-Tec GmbH, Wallstrasse 16, 10179 Berlin, Germany.

Importer for Great Britain:

Berlin Brands Group UK Ltd

PO Box 1145

Oxford, OX1 9UW

United Kingdom

Estimado cliente:

Le felicitamos por la adquisición de este producto. Lea atentamente el siguiente manual y siga cuidadosamente las instrucciones de uso con el fin de evitar posibles daños. La empresa no se responsabiliza de los daños ocasionados por un uso indebido del producto o por haber desatendido las indicaciones de seguridad. Escanee el siguiente código QR para obtener acceso al manual de usuario más reciente y otra información sobre el producto.



ÍNDICE

Indicaciones de seguridad	26
Vista general del aparato	28
Botones/teclas de control	29
Utilización	30
Mantenimiento y limpieza	32
Parámetros técnicos	33
Indicaciones sobre la retirada del aparato	34
Fabricante e importador (Reino Unido)	34

DATOS TÉCNICOS

Número de artículo	10032003
Alimentación	220-240 V ~ 50 Hz
Potencia	2200 W

INDICACIONES DE SEGURIDAD

Lea atentamente todas las indicaciones de seguridad y conserve este manual de instrucciones para futuras consultas. Para prevenir el peligro de incendios, descarga eléctrica, quemaduras y otras lesiones es importante tomar precauciones básicas al utilizar los aparatos.

Indicaciones generales de seguridad

- La tensión especificada en el aparato debe coincidir con la tensión de la fuente de alimentación. Aplique una sección de cable adecuada.
- El conducto de entrada y salida de aire del aparato no debe estar cubierto en ningún caso.
- No mueva el calefactor durante el funcionamiento. Desenchufe el aparato de la toma de corriente cuando ya no lo utilice.
- No utilice el aparato si el cable de alimentación o el enchufe están dañados.

Indicaciones de seguridad especiales

- Extraiga el aparato del embalaje y compruebe si el aparato está intacto.
- No permita que los niños jueguen con partes del embalaje (p. ej. bolsas de plástico)
- Si el aparato se usa cerca de niños o personas con discapacidad se requiere una estrecha vigilancia.
- No opere el aparato con un cable de red o enchufe dañados, así como después de que haya un fallo de funcionamiento, se haya caído o de alguna manera dañado.
- No olvide apagar el aparato antes de extraer el enchufe.
- Asegúrese de que el cable de red esté completamente desenrollado antes de utilizar el aparato.
- En algunos lugares el calefactor se calienta mucho. Agarre el aparato por el mango si lo cambia de sitio.
- No utilice el aparato en zonas como garajes, donde se usan o almacenan gasolina, pinturas u otros materiales inflamables.
- No utilice el aparato cerca de muebles, animales, jardín u otros objetos inflamables. Mantenga los objetos inflamables como mínimo a una distancia de un metro por todos los lados.
- No coloque el cable de alimentación por debajo de alfombras, alfombras de pasillo o muebles.
- No coloque el calefactor sobre alfombras gruesas o de pelo largo, en la que las ranuras de ventilación estén bloqueadas.
- Riesgo de descarga eléctrica: no exponga el aparato o el cable de alimentación a la lluvia, humedad o líquidos.

- No utilice el aparato en la proximidad del agua (p. ej. una bañera, pila, piscina, etc), donde es probable que se produzca un inmersión o salpicadura.
- Apague el aparato y extraiga el enchufe de red si ya no utiliza el aparato. Agarre el enchufe con la mano en lugar de tirar del cable.
- Una causa muy a menudo del sobrecalentamiento son la acumulación de polvo y la entrada de polvo y pelusas en el aparato. Elimine estas acumulaciones regularmente. Extraiga para ello el enchufe de red, deje enfriar el aparato como se describe en el correspondiente capítulo.
- Asegúrese que en la proximidad no funcionan otros aparatos eléctricos.
- Evite el uso de un enchufe de red que pueda sobrecalentarse y suponga un riesgo de incendio.
- Utilice el aparato exclusivamente según lo previsto.
- No utilice el aparato al aire libre. Solo para el uso interior.
- No deje el aparato sin vigilancia cuando esté en funcionamiento.
- No coloque ningún objeto sobre el aparato. No cubra las ranuras de ventilación con objetos. No opere el aparato cerca de paredes, cortinas, etc. No cubra el aparato si está en funcionamiento.
- No coloque el calefactor directamente debajo de una toma de corriente.
- El uso de accesorios que no son recomendados o distribuidos por el fabricante pueden causar daños materiales o daños personales.
- Este aparato está determinado exclusivamente para el uso en casa.
- Utilice el calefactor exclusivamente como se describe en este manual de instrucciones. Otros usos que no sean recomendados por el fabricante pueden causar un incendio, descarga eléctrica o daños personales.

VISTA GENERAL DEL APARATO

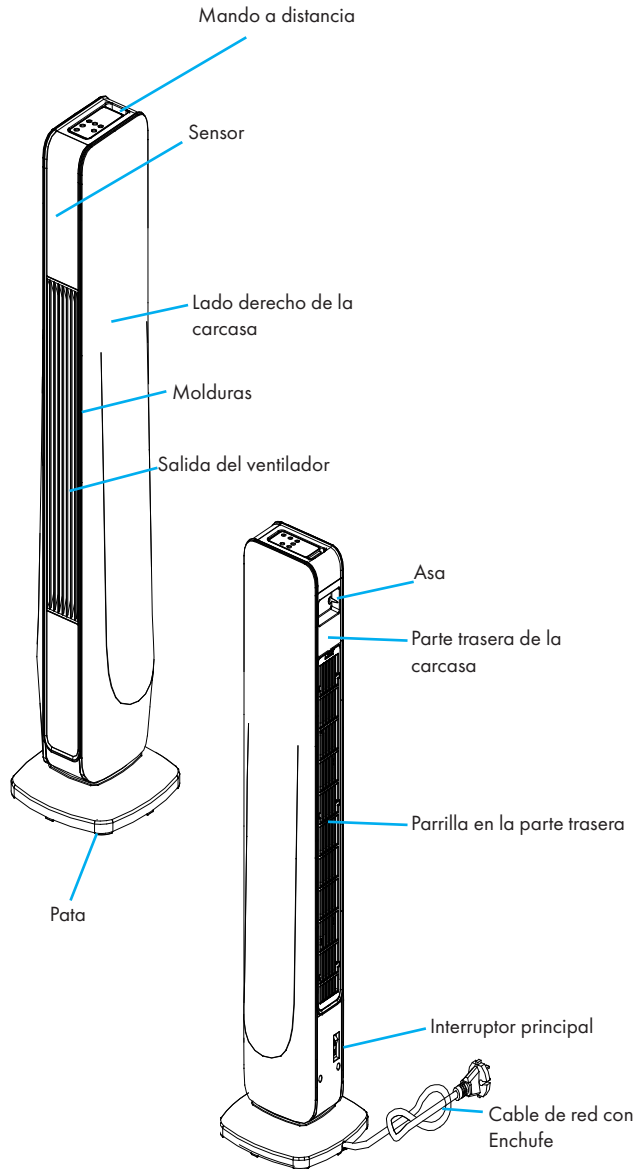

BOTONES/TECLAS DE CONTROL

Panel de control

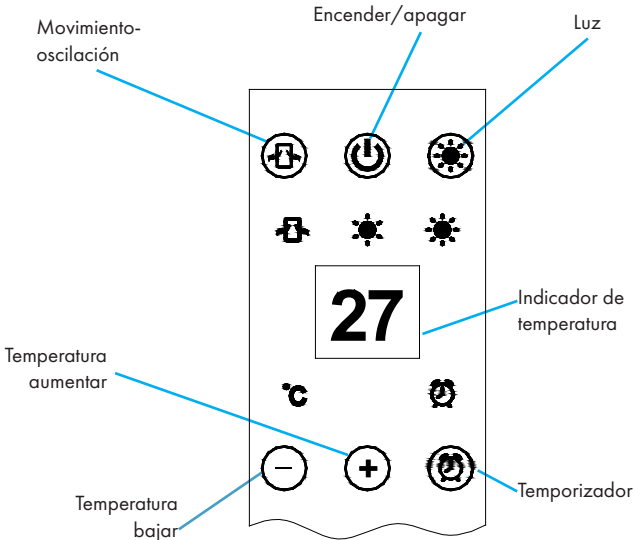

Mando a distancia

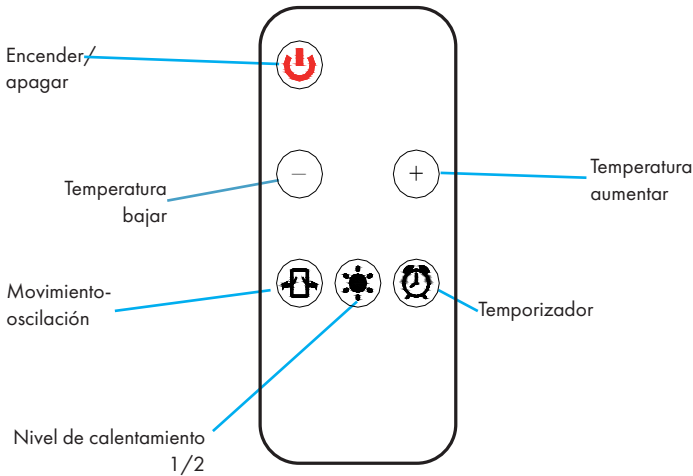

UTILIZACIÓN

**ADVERTENCIA:**

¡Riesgo de descarga eléctrica! No exponga el aparato a la lluvia, humedad o líquidos.

Antes de la puesta en funcionamiento

- Extraiga el aparato del embalaje y compruebe si está dañado. Contacte con el servicio de atención al cliente si el aparato está dañado.
- Compruebe si todos los accesorios están incluidos.
- Garantice que el calefactor no se coloque directamente por debajo de una toma de corriente y que esté disponible un enchufe de pared para el aparato.

Puesta en funcionamiento

1. Extraiga con cuidado el calefactor de la caja.
2. Coloque el aparato en una superficie estable y plana.
3. Coloque el interruptor principal en la posición APAGADO. Conecte el enchufe de red en una toma de corriente (220-240 V~).
4. Conecte el interruptor de red. El calefactor se encuentra ahora en el modo Standby. Aparecerá en la pantalla la temperatura ambiente actual en celsius. Espere 30 segundos antes de iniciar una función. Si no hay ninguna entrada de datos se apagan de nuevo la lámpara de funcionamiento y el indicador.
5. Inicie el funcionamiento de calentamiento pulsando la tecla encendido/apagado. El aparato se encuentra ahora en funcionamiento de ventilación, lo que conduce a la recirculación del aire en la habitación.

Usted puede seleccionar 2 niveles de calentamiento:

Nivel de calentamiento 1 (1200 W): pulse la tecla de nivel de calentamiento  una vez en el mando a distancia.

Nivel de calentamiento 2 (2200 W): pulse la tecla de nivel de calentamiento  una segunda vez en el mando a distancia.

6. Para apagar el aparato pulse de nuevo la tecla .

El ventilador sigue funcionando entre 30 - 60 segundos después de la desconexión, antes de que el aparato pase al funcionamiento Standby. Esto sirve para la conservación de las piezas del aparato.

Función de oscilación

Función de temporizador

Esta función funciona en cualquier modo de funcionamiento. Con el temporizador podrá ajustar el tiempo de funcionamiento de 1-8 horas. Para ajustar el temporizador pulse la tecla .

En el indicador aparece solo "1 hora". Esto significa que el calefactor se desconecta después de una hora.

Para aumentar el tiempo de funcionamiento pulse la tecla "+", hasta que esté ajustada la cantidad de horas deseadas. Para abandonar los ajustes para el temporizador pulse la tecla ".", hasta que se apague el indicador. Esto hace que el calefactor vuelva a funcionar de forma continua.

Ajuste de temperatura

1. Ajuste el funcionamiento de calentamiento según las instrucciones.
2. Aparecerá en pantalla la temperatura ambiente actual. Para ajustar la temperatura ambiente pulse "+" para aumentar la temperatura y pulse "-" para bajar la temperatura.
 - Si la temperatura ambiente se encuentra 1 grado por encima de la temperatura ajustada, el calefactor se desconecta. La calefacción se desconecta, pero el ventilador sigue funcionando hasta que el aparato se enfríe y se mantenga la temperatura.
 - Si la temperatura ambiente cae por debajo de 3 °C de la temperatura ajustada, el aparato se conecta de nuevo.
 - La temperatura se puede ajustar de 10-49 °C.

Apagado automático de seguridad

- En caso de un sobrecalentamiento excepcional, el dispositivo de seguridad desconecta el aparato. Después de una corta fase de enfriamiento, el aparato está listo de nuevo para funcionar.
- Si sigue teniendo el mismo estado que el anterior, desconecte el enchufe de red y póngase en contacto con personal cualificado.
- No cubra durante el funcionamiento las ranuras de ventilación. Esto puede causar un sobrecalentamiento del aparato y que se active el dispositivo de seguridad.
- El aparato también está equipado con una desconexión en caso de vuelco. No utilice el aparato sobre alfombras de pelo largo, ya que el aparato no funciona si no se mantiene pulsado el interruptor contra vuelco.

El calentador tiene una función de oscilación. Para activar la función pulse la tecla de oscilación .

MANTENIMIENTO Y LIMPIEZA

Limpieza

- Antes de ejecutar los trabajos de limpieza debe apagar el aparato en el interruptor principal y extraer el enchufe.
- Limpie la carcasa con un trapo ligeramente húmedo, un aspirador de polvo o un cepillo de limpieza.
- No utilice nunca para la limpieza productos inflamables o abrasivos como benceno o alcohol.
- Si no se va a utilizar el aparato durante un periodo prolongado, debe desconectarse y protegerse contra el polvo y la suciedad excesiva. Guarde el calefactor en un lugar seco alejado de la irradiación solar y del polvo.

Cambio de batería (mando a distancia)

El mando a distancia requiere una pila de botón del tipo CR2025 (3 V). Las más

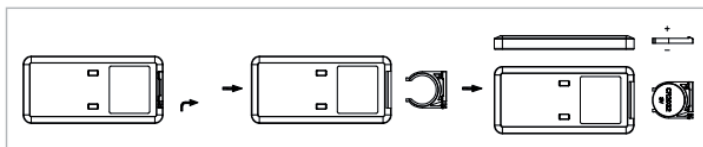

PARÁMETROS TÉCNICOS

Identificación del modelo	10032003					
Datos	Símbolo	Valor	Unidad	Datos	Unidad	
Potencia calorífica				Solo en calefactores eléctricos para habitaciones individuales: tipo de regulación del suministro de calor		
Potencia calorífica nominal	Pnom	2,2	kW	Regulación manual del suministro calorífico con termostato integrado	n.a	
Potencia calorífica mínima (valor de referencia)	Pmín	0	kW	Regulación manual del suministro calorífico con reacción de la temperatura ambiente y/o exterior	n.a	
Potencia calorífica continuada máxima	Pmáx, c	2,2	kW	Regulación electrónica del suministro calorífico con reacción de la temperatura ambiente y/o exterior	n.a	
Consumo de corriente auxiliar				Emisión de calor con soporte de ventilador	n.a	
Con potencia calorífica nominal (motor del ventilador)	elmáx.	n.a	kW	Tipo de potencia calorífica/controles de temperatura ambiente		
Con potencia calorífica mínima (motor del ventilador)	elmín.	n.a	kW	Potencia calorífica de nivel único, sin control de temperatura ambiente	no	
En modo de espera	eISB	0,001	kW	Dos o más niveles ajustables manualmente, sin control de temperatura ambiente	no	
				Controles de temperatura ambiente con termostato mecánico	no	
				Con control de temperatura ambiente electrónico	sí	
				Con control de temperatura ambiente electrónico y regulación de las horas del día	no	
				Con control de temperatura ambiente electrónico y regulación de los días de la semana	no	
				Otras opciones de regulación		
				Controles de temperatura ambiente con detección de presencia	no	
				Controles de temperatura ambiente con detección de ventanas abiertas	no	
				Con mando a distancia absorción	no	
				Con regulación adaptativa del inicio de la calefacción	no	
				Con limitación de tiempo de funcionamiento	no	
Con sensor de bola negra	no					
Datos de contacto	Chal-Tec GmbH, Wallstraße 16, 10179 Berlin, Alemania.					

INDICACIONES SOBRE LA RETIRADA DEL APARATO



Si en su país existe una disposición legal relativa a la eliminación de aparatos eléctricos y electrónicos, este símbolo estampado en el producto o en el embalaje advierte que no debe eliminarse como residuo doméstico. En lugar de ello, debe depositarse en un punto de recogida de reciclaje de aparatos eléctricos y electrónicos. Una retirada de aparatos conforme a las leyes contribuye a proteger el medio ambiente y a las personas a su alrededor frente a posibles consecuencias perjudiciales para la salud. Para obtener información más detallada sobre el reciclaje de este producto, póngase en contacto con su ayuntamiento o con el servicio de eliminación de residuos domésticos.

Este producto contiene baterías. Si en su país existe una normativa para la eliminación de baterías, estas no deben ser arrojadas al cubo de la basura común. Infórmese sobre la legislación de su país que regula la retirada y eliminación de las pilas y baterías. Una retirada de aparatos conforme a las leyes contribuye a proteger el medio ambiente y a las personas a su alrededor frente a posibles consecuencias perjudiciales para la salud.

FABRICANTE E IMPORTADOR (REINO UNIDO)

Fabricante:

Chal-Tec GmbH, Wallstraße 16, 10179 Berlín, Alemania.

Importador para Reino Unido:

Berlin Brands Group UK Ltd

PO Box 1145

Oxford, OX1 9UW

United Kingdom

Cher client, chère cliente,

Toutes nos félicitations pour l'acquisition de ce nouvel appareil. Lisez attentivement les indications suivantes et suivez-les pour éviter d'éventuels dommages. Nous ne saurions être tenus pour responsables des dommages dus au non-respect des consignes et à la mauvaise utilisation de l'appareil. Scannez le QR-Code pour obtenir la dernière version du mode d'emploi ainsi que d'autres informations concernant le produit.



SOMMAIRE

Consignes de sécurité 36
 Aperçu de l'appareil 38
 Éléments de commande 39
 Utilisation 40
 Maintenance et nettoyage 42
 Paramètres techniques 43
 Informations sur le recyclage 44
 Fabricant et importateur (GB) 44

FICHE TECHNIQUE

Numéro d'article	10032003
Alimentation	220-240 V ~ 50 Hz
Puissance	2200 W

CONSIGNES DE SÉCURITÉ

Lisez attentivement les consignes de sécurité et conservez les pour vous y référer ultérieurement. Pour éviter les incendies, chocs électriques, brûlures et autres blessures, il est important de prendre des précautions de base lors de l'utilisation de l'appareil.

Instructions générales de sécurité

- La tension spécifiée sur l'appareil doit correspondre à la tension de l'alimentation électrique. Utilisez une section de câble appropriée.
- L'entrée et la sortie d'air de l'appareil ne doivent en aucun cas être recouvertes.
- Ne pas déplacer l'appareil pendant son fonctionnement. Débranchez le cordon d'alimentation lorsque l'appareil n'est pas utilisé.
- N'utilisez pas l'appareil si l'appareil, ou la fiche sont endommagés.

Consignes spéciales de sécurité

- Retirez l'appareil de son emballage et vérifiez que l'appareil n'est pas endommagé.
- Ne laissez pas les enfants jouer avec les parties de l'emballage (par exemple, les sacs en plastique).
- Une surveillance étroite est nécessaire lorsque l'appareil est utilisé à proximité d'enfants ou de personnes infirmes.
- Ne faites pas fonctionner l'appareil avec un cordon d'alimentation ou une fiche d'alimentation endommagés, ou après un dysfonctionnement, une chute ou un dommage quelconque de l'appareil.
- N'oubliez pas d'éteindre l'appareil avant de le débrancher de la fiche d'alimentation.
- Assurez-vous que le cordon d'alimentation est entièrement déroulé avant d'utiliser l'appareil.
- Le chauffage devient très chaud à certains endroits. Tenez l'appareil par la poignée lorsque vous le déplacez.
- N'utilisez pas l'appareil dans des endroits tels que des garages où de l'essence, de la peinture ou d'autres matériaux inflammables sont utilisés ou stockés.
- N'utilisez pas l'appareil à proximité de meubles, d'animaux, du jardin et d'autres objets inflammables. Maintenez ces objets inflammables à une distance d'au moins 1 mètre sur tous les côtés.
- Ne posez pas le cordon d'alimentation sous le tapis, les passages de revêtements ou les meubles.
- Ne placez pas le radiateur sur un tapis épais ou à poils longs, où les ouvertures de ventilation seraient bloquées.
- Risque d'électrocution : n'exposez pas cet appareil ou son cordon d'alimentation à la pluie, à l'humidité ou à des liquides.

- N'utilisez pas l'appareil à proximité immédiate de l'eau (p. ex., une baignoire, un bassin, une piscine, etc.) l'exposant à des risques d'immersion ou d'éclaboussures.
- Débranchez l'appareil et retirez la fiche d'alimentation lorsque vous n'utilisez pas l'appareil. Saisissez la fiche d'alimentation au lieu de tirer sur le cordon d'alimentation.
- Une cause fréquente de surchauffe est l'accumulation de poussière et la pénétration de poussière et de peluches dans l'appareil. Enlevez régulièrement ces accumulations. Pour ce faire, débranchez l'appareil, laissez-le refroidir et nettoyez-le comme décrit dans le chapitre correspondant.
- Assurez-vous qu'aucun autre appareil électrique ne fonctionne à proximité.
- Évitez d'utiliser un cordon d'alimentation car il pourrait surchauffer et présenter un risque d'incendie.
- Utilisez l'appareil uniquement comme prévu.
- N'utilisez pas l'appareil de chauffage à l'extérieur. Pour un usage intérieur uniquement.
- Ne laissez pas l'appareil sans surveillance lorsqu'il est allumé.
- Ne posez aucun objet sur l'appareil. Ne recouvrez pas les ouvertures de ventilation avec des objets. Ne faites pas fonctionner l'appareil près des murs, des rideaux, etc. Ne couvrez pas l'appareil lorsqu'il est en fonctionnement.
- Ne placez pas l'appareil directement sous les prises murales.
- L'utilisation d'accessoires non recommandés ou distribués par le fabricant peut entraîner des dommages matériels ou corporels.
- Cet appareil est destiné à un usage domestique uniquement.
- N'utilisez l'appareil de chauffage que comme décrit dans ce mode d'emploi. Toute autre utilisation non recommandée par le fabricant peut entraîner un incendie, un choc électrique ou des blessures.

APERÇU DE L'APPAREIL

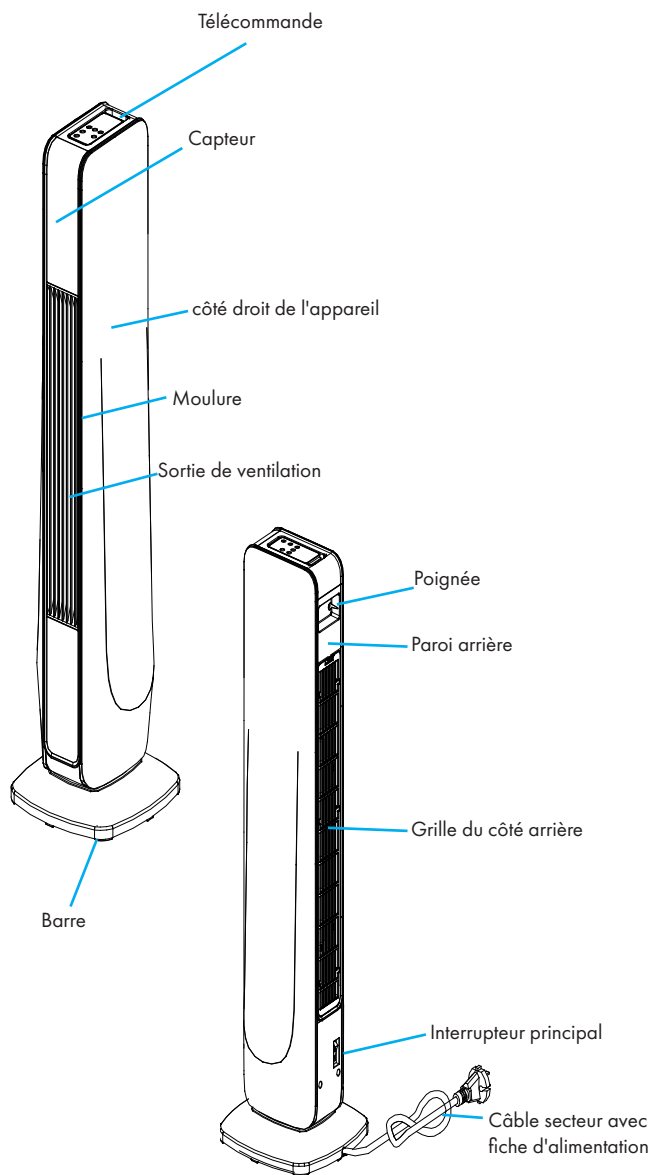

ÉLÉMENTS DE COMMANDE

Panneau de commande

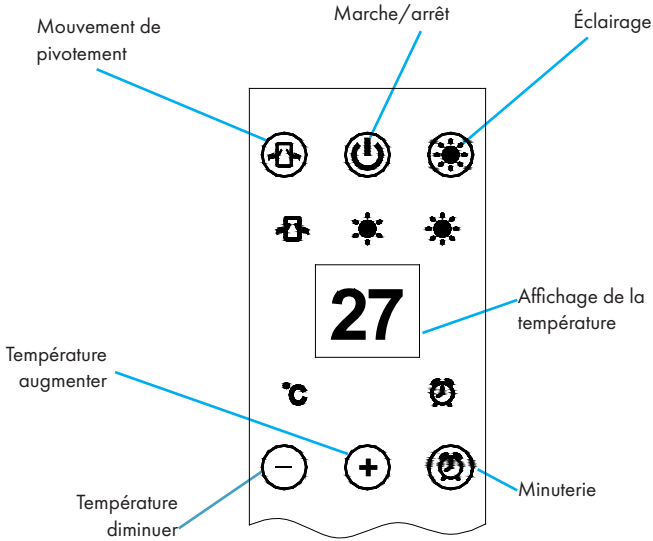

Télécommande

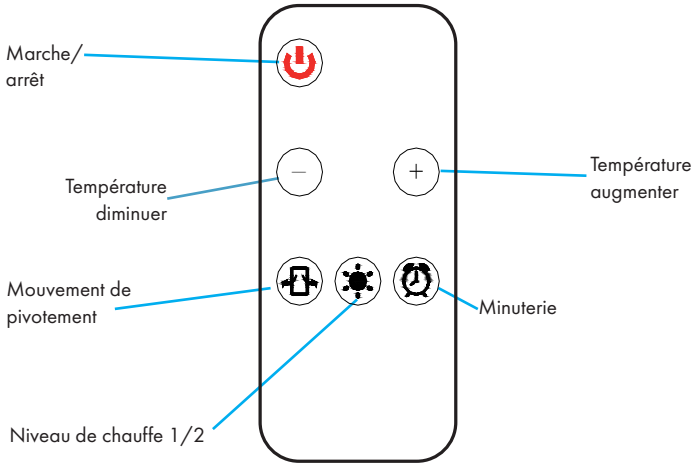

UTILISATION

**AVERTISSEMENT :**

Risque d'électrocution ! N'exposez pas l'appareil à la pluie, à l'humidité ou à des liquides.

Avant la mise en service

- Retirez l'appareil de son emballage et vérifiez que l'appareil n'est pas éventuellement endommagé. En cas de dommages, contactez le service client.
- Vérifiez que l'ensemble des accessoires est inclus.
- Assurez-vous que l'appareil n'est pas placé directement sous une prise murale et qu'une prise murale est disponible pour l'appareil.

Mise en marche

1. Retirez délicatement le chauffage de la boîte.
2. Placez l'appareil sur une surface horizontale rigide.
3. Régler l'interrupteur principal de l'appareil sur la position OFF. Branchez la fiche principal sur une prise de courant (220-240 V~).
4. Allumez l'interrupteur d'alimentation. Le chauffage se trouve désormais en mode veille. L'écran affiche la température ambiante actuelle en degrés Celsius. Attendez 30 secondes avant de lancer une fonction. Si la programmation ne s'effectue pas, le voyant de fonctionnement et l'écran s'éteignent à nouveau.
5. Démarrez le mode chauffage en appuyant sur le touche On/Off. L'appareil est désormais en mode ventilation, ce qui entraîne une ventilation dans la pièce.

Vous pouvez désormais choisir entre 2 niveaux de chauffe :

Niveau de chauffe 1 (1200 W) : appuyez une fois sur le touche du niveau de chauffe  de la télécommande.

Niveau de chauffe 2 (2200 W) : appuyez une fois sur le touche du niveau de chauffe  de la télécommande.

6. Pour éteindre l'appareil, appuyez sur la touche de Marche/arrêt .

Le ventilateur continue de fonctionner entre 30 et 60 secondes après l'arrêt de l'appareil avant que celui-ci ne passe en mode veille. Cela permet de préserver les pièces de l'appareil.

Fonction de pivot

Le chauffage a une fonction de pivot. Appuyez sur l'interrupteur poussoir  pour activer

Fonction de minuterie

Cette fonction fonctionne dans tous les modes de fonctionnement. La minuterie vous permet de régler la durée de fonctionnement entre 1 et 8 heures. Appuyez sur la touche  pour régler la minuterie.

L'écran affiche désormais " 1 h ". Cela signifie que le chauffage s'éteint au bout d'une heure.

Pour augmenter la durée de fonctionnement, appuyez sur la touche " + " jusqu'à ce que le nombre d'heures souhaité soit réglé. Pour quitter les réglages de la minuterie, appuyez sur la touche " - " jusqu'à ce que le réglage de l'heure sur l'écran s'éteigne. Cela remet le chauffage en fonctionnement continu.

Réglage de la température

1. Réglez le mode de chauffage en suivant les instructions ci-dessus.
2. La température ambiante actuelle s'affiche à l'écran. Pour régler la température ambiante, appuyez sur " + " pour augmenter la température et sur " - " pour la diminuer.
 - Si la température ambiante est supérieure d'un degré à la température réglée, le chauffage s'éteint. Le chauffage s'arrête, mais le ventilateur continue de fonctionner pour permettre à l'appareil de refroidir et de maintenir la température.
 - Lorsque la température ambiante inférieure de 3 °C à la température programmée, l'appareil se remet en marche.
 - La température peut être réglée entre 15 °C et 30 °C.

Arrêt de sécurité automatique

- En cas de surchauffe exceptionnelle, le dispositif de sécurité éteint l'appareil. Après une courte phase de refroidissement, l'appareil est à nouveau prêt à être utilisé.
- Si la situation évoquée ci-dessus ne change pas, débranchez le cordon d'alimentation et contactez un personnel spécialisé qualifié.
- Ne pas couvrir les ouvertures de ventilation pendant le fonctionnement. Cela peut entraîner une surchauffe de l'appareil et le déclenchement du dispositif de sécurité.
- L'appareil est également équipé d'un dispositif d'arrêt en cas de basculement. N'utilisez pas l'appareil sur des tapis à poils longs, car l'appareil ne fonctionnera pas si l'interrupteur de basculement n'est pas enfoncé.

la fonction.

MAINTENANCE ET NETTOYAGE

Nettoyage

- Avant de procéder à des travaux de nettoyage, vous devez éteindre l'appareil à l'aide de l'interrupteur principal et débrancher la fiche secteur.
- Nettoyez le boîtier avec un chiffon légèrement humide, un aspirateur ou une brosse de nettoyage.
- N'utilisez jamais de produits inflammables ou abrasifs comme du benzène ou de l'alcool.
- Si l'appareil n'est pas utilisé pendant une longue période, il doit être protégé de la poussière et saletés excessives. Entrez l'appareil dans un endroit sec, à l'abri des rayons du soleil et de la saleté.

Remplacement de la pile (télécommande)

La télécommande nécessite des piles touches de type CR2025 (3 V). Les piles au lithium durables sont les plus adaptées.

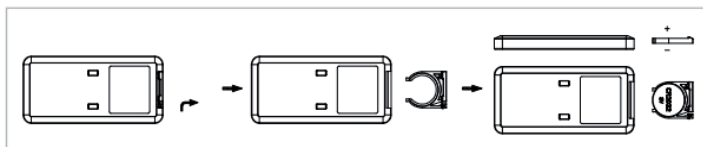

PARAMÈTRES TECHNIQUES

Code(s) du modèle	10032003						
Donnée	Symbole	Valeur	Unité	Donnée	Unité		
Puissance thermique			Uniquement pour les radiateurs électriques à accumulation : type de contrôle de l'apport de chaleur				
Puissance thermique nominale	P _{nom}	2,2	kW	Contrôle manuel de l'apport de chaleur avec un thermostat intégré	N/A		
Puissance thermique minimale (valeur indicative)	P _{min}	0	kW	Contrôle manuel de l'apport de chaleur avec retour de la température ambiante et/ou extérieure	N/A		
Puissance thermique continue maximale	P _{max,c}	2,2	kW	Régulation électronique de l'apport de chaleur avec retour de la température ambiante et/ou extérieure	N/A		
Consommation d'énergie auxiliaire			Dissipation thermique avec assistance par ventilateur		N/A		
À puissance calorifique nominale (moteur ventilateur)	e _{lmax}	N/A	kW	Type de puissance calorifique / régulation de la température ambiante			
À puissance thermique minimale (moteur ventilateur)	e _{lmin}	N/A	kW	Puissance calorifique à une vitesse, pas de contrôle de la température ambiante	non		
En veille	e _{lSB}	0,001	kW	Deux vitesses ou plus réglables manuellement, pas de contrôle de la température ambiante	non		
			Contrôle de la température ambiante par thermostat mécanique		non		
			Contrôle électronique de la température ambiante		oui		
			Contrôle électronique de la température ambiante et réglage de l'heure de la journée		non		
			Contrôle électronique de la température ambiante et réglage des jours de la semaine		non		
			Autres options de réglage				
			Régulation de la température ambiante avec détection de présence		non		
			Régulation de la température ambiante avec détection de fenêtre ouverte		non		
			Avec option de commande à distance		non		
			Avec contrôle adaptatif du démarrage du chauffage		non		
			Avec limite de durée de fonctionnement		non		
			Avec capteur à boule noire		non		
Coordonnées de contact	Chal-Tec GmbH, Wallstraße 16, 10179, Berlin, Allemagne						

INFORMATIONS SUR LE RECYCLAGE



Si l'élimination des appareils électriques et électroniques est réglementée dans votre pays, ce symbole sur le produit ou sur l'emballage indique qu'il ne doit pas être mis au rebut avec les ordures ménagères. Vous devez l'acheminer vers un point de collecte pour le recyclage des dispositifs électriques et électroniques. En respectant des règles de recyclage, vous protégez l'environnement et la santé de vos semblables des conséquences négatives. Pour plus d'informations sur le recyclage et l'élimination de ce produit, contactez votre autorité locale ou votre service d'élimination des déchets ménagers.

Ce produit contient des batteries. S'il existe une réglementation légale pour l'élimination des batteries dans votre pays, ne les jetez pas avec les ordures ménagères. Renseignez-vous sur les réglementations locales concernant la mise au rebut des batteries. En respectant des règles de recyclage, vous protégez l'environnement et la santé de vos semblables des conséquences négatives.

FABRICANT ET IMPORTATEUR (GB)

Fabricant :

Chal-Tec GmbH, Wallstraße 16, 10179 Berlin, Allemagne.

Importateur pour la Grande-Bretagne :

Berlin Brands Group UK Ltd

PO Box 1145

Oxford, OX1 9UW

United Kingdom

Gentile cliente,

La ringraziamo per aver acquistato il dispositivo. La preghiamo di leggere attentamente le seguenti istruzioni per l'uso e di seguirle per evitare possibili danni. Non ci assumiamo alcuna responsabilità per danni scaturiti da una mancata osservanza delle avvertenze di sicurezza e da un uso improprio del dispositivo. Scansionare il seguente codice QR per accedere al manuale d'uso più recente e ricevere informazioni sul prodotto.



INDICE

Avvertenze di sicurezza	46
Descrizione del dispositivo	48
Comandi	49
Utilizzo	50
Pulizia e manutenzione	52
Parametri tecnici	53
Avviso di smaltimento	54
Produttore e importatore (UK)	54

DATI TECNICI

Numero articolo	10032003
Alimentazione	220-240 V ~ 50 Hz
Potenza	2200 W

AVVERTENZE DI SICUREZZA

Leggere attentamente tutte le istruzioni e conservare il manuale per consultazioni future. Per prevenire il pericolo di incendio, scosse elettriche, ustione o altri danni, è importante adottare delle misure basilari durante l'utilizzo del dispositivo.

Avvertenze di sicurezza generiche

- La tensione indicata sul dispositivo deve essere idonea a quella dell'alimentazione elettrica. Utilizzare una sezione dei conduttori adeguata.
- Le prese per l'entrata e l'uscita dell'aria dal dispositivo non devono essere coperte in nessuna circostanza.
- Non muovere la stufa elettrica mentre è in funzione. Quando non si usa più il dispositivo, staccare la spina dalla presa.
- Non utilizzare il dispositivo se la spina o il dispositivo stesso sono danneggiati.

Avvertenze di sicurezza

- Tirare fuori il dispositivo dalla confezione e assicurarsi che non sia danneggiato.
- Tenere il contenuto fuori dalla portata dei bambini (ad esempio, buste di plastica).
- È necessario prestare particolare attenzione se si utilizza il dispositivo in presenza di bambini o persone invalide.
- Non utilizzare il prodotto con un cavo o una spina danneggiati, o dopo un malfunzionamento, una caduta o eventuali altri danni al dispositivo.
- Non dimenticare di spegnere il dispositivo prima di staccare la spina.
- Prima dell'utilizzo del dispositivo, assicurarsi che il cavo sia completamente srotolato.
- In alcuni punti la stufa elettrica può diventare estremamente calda. Prendere sempre il dispositivo dal manico.
- Non utilizzare il dispositivo in ambienti come il garage, in cui possono essere conservati o utilizzati prodotti come benzina, vernice o altri materiali infiammabili.
- Non utilizzare il dispositivo in prossimità di mobili, animali, giardini o altri oggetti infiammabili. Mantenere questi oggetti infiammabili ad almeno 1 metro di distanza da tutti i lati.
- Non far passare il cavo sotto tappeti, moquette o mobili.
- Non posizionare la stufa su superfici particolarmente spesse (ad esempio, tappeti a pelo lungo) che ostacolerebbero la fuoriuscita dell'aria dalle fessure di areazione.
- Pericolo di scosse elettriche: non esporre il dispositivo o il cavo a pioggia, umidità o liquidi.

- Non utilizzare il dispositivo nelle immediate vicinanze dell'acqua (ad esempio vasca da bagno, bacini idrici, piscine e così via), rischiando di essere immerso o ricevere spruzzi.
- Spegnere il dispositivo e staccare la spina quando il dispositivo non è in uso. Afferrare la spina invece di tirare il cavo.
- Cause frequenti del surriscaldamento possono essere accumulo di polvere e peli che penetrano all'interno del dispositivo. Pulire periodicamente il dispositivo da questi accumuli. Staccare la spina, lasciar raffreddare il dispositivo e pulirlo come descritto nell'apposito capitolo.
- Assicurarsi di non avere altri dispositivi elettrici nelle vicinanze.
- Evitare l'utilizzo di cavi, poiché potrebbero surriscaldarsi e rappresentare un pericolo d'incendio.
- Utilizzare il dispositivo esclusivamente seguendo le disposizioni.
- Non utilizzare la stufa all'aperto. L'uso del dispositivo è pensato soltanto per gli interni.
- Non lasciare il dispositivo privo di supervisione mentre è in funzione.
- Non poggiare oggetti sopra al dispositivo. Non posizionare oggetti davanti alle fessure di areazione. Non utilizzare il dispositivo in prossimità di pareti, tende e così via. Non coprire il dispositivo quando è in funzione.
- Non posizionare il dispositivo direttamente sotto la presa a muro.
- L'utilizzo di accessori vietati o non previsti dal produttore possono causare danni al prodotto e alle persone.
- Questo dispositivo è pensato esclusivamente per un uso domestico.
- Utilizzare il dispositivo esclusivamente secondo le modalità descritte nel manuale d'uso. Eventuali altri utilizzi non previsti dal produttore potrebbero causare incendio, scosse elettriche o danni a persone.

DESCRIZIONE DEL DISPOSITIVO

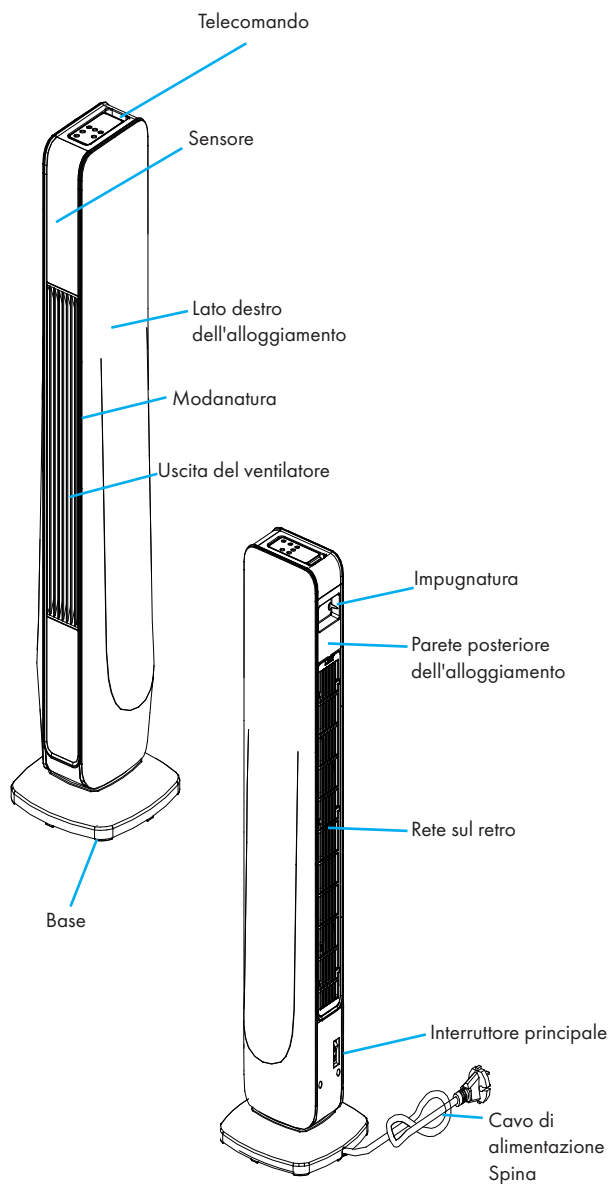

COMANDI

Display

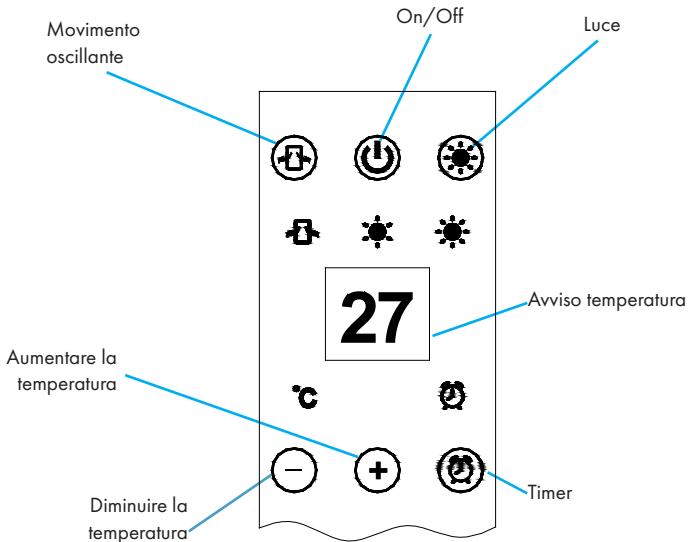

Telecomando

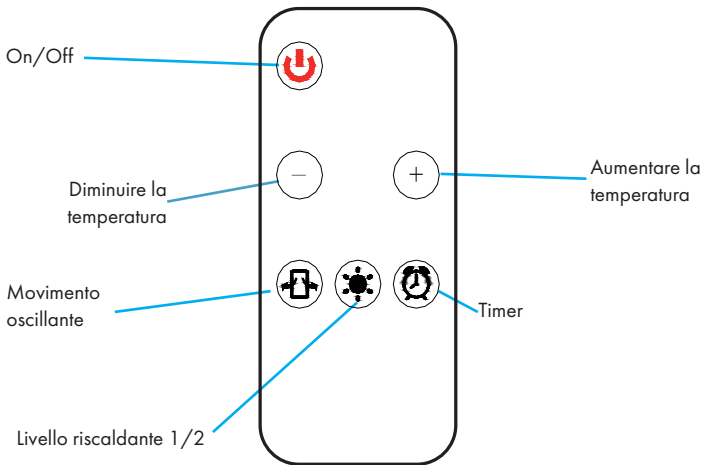

UTILIZZO

**AVVERTIMENTO**

Pericolo di scosse elettriche! Non esporre il dispositivo a pioggia, umidità o liquidi.

Prima della messa in funzione

- Tirare fuori il dispositivo dalla confezione e assicurarsi che non sia danneggiato. In caso di danni, rivolgersi al servizio di assistenza clienti.
- Verificare che il prodotto non sia rotto.
- Non posizionare la stufa direttamente sotto una presa a muro e assicurarsi di avere una presa disponibile.

Messa in funzione

1. Togliere il dispositivo dalla scatola facendo attenzione.
2. Posizionare il dispositivo su una superficie piana e stabile.
3. Posizionare l'interruttore del dispositivo su OFF. Collegare il dispositivo a una presa di corrente (220-240 V~).
4. Accendere l'interruttore principale. La stufa si trova in modalità stand-by. È presente un'indicazione della temperatura ambiente attuale espressa in Celsius. Aspettare 30 secondi prima di avviare qualsiasi funzione. In assenza di input, la luce di funzionamento si spegne e l'indicazione scompare.
5. Avviare la funzione di riscaldamento premendo il pulsante On/Off. A questo punto il dispositivo si trova in funzione ventilazione, con il conseguente ricircolo dell'aria.

È possibile scegliere due livelli riscaldanti:

Livello riscaldante 1 (1200 W): premere una volta il pulsante del livello riscaldante  sul telecomando.

Livello riscaldante 2 (2200 W): premere due volte il pulsante del livello riscaldante  sul telecomando.

6. Per spegnere il dispositivo, premere di nuovo il pulsante .

Il ventilatore continua a girare per altri 30-60 secondi dopo lo spegnimento, prima che il dispositivo vada in modalità stand-by. Questo è necessario per la conservazione delle componenti.

Funzione oscillante

La stufa dispone di una funzione oscillante. Premere l'apposito tasto  per attivare la

Funzione timer

Questa funzione può essere utilizzata in qualsiasi modalità operativa. Con il timer è possibile impostare la durata dell'attività da 1 a 8 ore. Per impostare il timer, premere il pulsante .

Sullo schermo compare "1 h". Questo significa che la stufa si spegnerà dopo un'ora di attività.

Per aumentare il tempo di attività, premere il pulsante "+" fino ad arrivare al numero di ore desiderato. Per rimuovere le impostazioni per il timer, premere il pulsante "-" fino a che l'impostazione della durata non scompare dallo schermo. In questo modo il dispositivo tornerà a funzionare senza interruzioni.

Impostazione della temperatura

1. Impostare la temperatura secondo le istruzioni descritte sopra.
2. Apparirà sullo schermo il valore della temperatura ambiente attuale. Premere "+" per alzare la temperatura e "-" per abbassarla.
 - Quando la temperatura ambiente supera di 1 grado la temperatura impostata, il dispositivo si spegne. Il riscaldamento si spegne, ma il ventilatore rimane in funzione. In questo modo il dispositivo si raffredda e la temperatura viene mantenuta.
 - Quando la temperatura ambiente è più bassa di circa 3 °C rispetto alla temperatura impostata, il dispositivo si spegne di nuovo.
 - La temperatura può essere impostata tra i 10 e i 49 °C.

Disattivazione automatica di sicurezza

- In caso di un surriscaldamento anormale, lo spegnimento automatico fa spegnere il dispositivo. Dopo un breve periodo di raffreddamento, il dispositivo è di nuovo pronto per l'uso.
- Se la situazione rimane invariata rispetto a quanto scritto sopra, staccare la spina e rivolgersi al servizio di assistenza clienti.
- Durante l'uso non coprire le fessure di areazione: potrebbe causare il surriscaldamento del dispositivo e di conseguenza portare allo spegnimento automatico.
- Il dispositivo è dotato di una disattivazione automatica in caso di ribaltamento. Non utilizzare il dispositivo su tappeti a pelo lungo: il dispositivo non funziona se lo spegnimento automatico non è attivo.

funzione oscillante.

PULIZIA E MANUTENZIONE

Pulizia

- Prima di iniziare la pulizia, spegnere il dispositivo dall'interruttore principale e staccare la spina.
- Pulire l'alloggiamento con un panno umido, un aspirapolvere o una spazzola pulente.
- Durante la pulizia, non utilizzare mai detergenti infiammabili o abrasivi come il benzolo o l'alcol.
- Se il dispositivo non viene utilizzato per un lungo periodo di tempo, è necessario pulirlo da polvere e impurità eccessive. Conservare il dispositivo in un luogo asciutto e lontano dalla luce solare e dallo sporco.

Cambiare la batteria del telecomando

Il telecomando necessita di batterie a bottone CR203 (3 V). Le batterie a litio sono più durevoli e adatte.

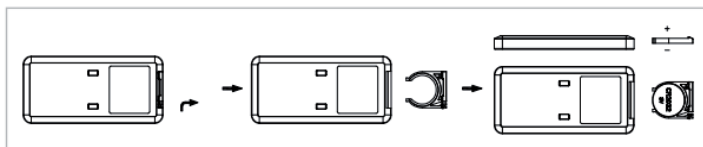

PARAMETRI TECNICI

Numero modello	10032003					
Indicazione	Simbolo	Valore	Unità	Indicazione	Unità	
Potenza termica				Solo per dispositivi elettrici di accumulo di calore per locali singoli: tipo di regolazione dell'afflusso di calore		
Potenza termica nominale	Pnom	2,2	kW	Controllo manuale dell'apporto termico con termostato integrato	n.d.	
Potenza termica minima (valore indicativo)	Pmin	0	kW	Controllo manuale dell'apporto termico con riscontro della temperatura ambiente e/o esterna	n.d.	
Potenza termica massima continua	Pmax,c	2,2	kW	Controllo elettronico dell'apporto termico con riscontro della temperatura ambiente e/o esterna	n.d.	
Consumo di elettricità ausiliaria				Rilascio termico con supporto del ventilatore	n.d.	
Per la potenza termica nominale (Motore ventola)	elmax	n.d.	kW	Tipo di potenza termica/controllo della temperatura ambiente		
Per la potenza termica minima (Motore ventola)	elmin	n.d.	kW	Potenza termica di un solo livello, senza controllo della temperatura ambiente	no	
In modalità stand-by	eLSB	0,001	kW	Due o più livelli impostabili manualmente, senza controllo della temperatura ambiente	no	
				Controllo della temperatura ambiente con termostato meccanico	no	
				Con controllo elettronico della temperatura ambiente	sì	
				Con controllo elettronico della temperatura ambiente e timer giornaliero	no	
				Con controllo elettronico della temperatura ambiente e timer settimanale	no	
				Altre opzioni di controllo		
				Controllo della temperatura ambiente con rilevamento di presenza	no	
				Controllo della temperatura ambiente con rilevamento di finestre aperte	no	
				Con telecomando	no	
				Con controllo di avvio adattabile	no	
				Con limitazione del tempo di funzionamento	no	
Con sensore lampada nero	no					
Contatti	Chal-Tec GmbH, Wallstraße 16, 10179, Berlino, Germania					

AVVISO DI SMALTIMENTO



Se nel vostro Paese sono vigenti regolamenti legislativi relativi allo smaltimento di dispositivi elettrici ed elettronici, questo simbolo sul prodotto o sull'imballaggio indica che non è consentito smaltire questo prodotto nei rifiuti casalinghi. Il dispositivo deve invece essere portato in un centro di raccolta per il riciclaggio di dispositivi elettrici ed elettronici. Lo smaltimento conforme tutela l'ambiente e salvaguarda la salute del prossimo da conseguenze negative. Informazioni riguardanti il riciclaggio e lo smaltimento di questo prodotto sono disponibili presso l'amministrazione locale o il servizio di smaltimento dei rifiuti.

Questo prodotto contiene batterie. Se nel vostro Paese sono presenti regolamenti legislativi per lo smaltimento di batterie, queste non possono essere smaltite nei rifiuti casalinghi. Informarsi in relazione alle normative locali sullo smaltimento di batterie. Lo smaltimento conforme tutela l'ambiente e salvaguarda la salute del prossimo da conseguenze negative.

PRODUTTORE E IMPORTATORE (UK)

Produttore:

Chal-Tec GmbH, Wallstraße 16, 10179 Berlino, Germania.

Importatore per la Gran Bretagna:

Berlin Brands Group UK Ltd

PO Box 1145

Oxford, OX1 9UW

United Kingdom



KLARSTEIN