

SKYSCRAPER HEAT

Keramik-Heizlüfter
Ceramic Column Heater
Radiateur colonne céramique
Calefactor cerámico vertical
Termoventilatore in Ceramica Colonna

10029344



COMFORTING
OMFORTING
FORTINGCOI
TINGCOMFO
COMFORTING
OMFORTING
FORTINGCOI
TINGCOMFO

KLARSTEIN

www.klarstein.com

Hinweis: Dieses Produkt ist nur für gut isolierte Räume oder für den gelegentlichen Gebrauch geeignet.

Note: This product is only suitable for well insulated spaces or occasional use.

Nota: Este producto está indicado únicamente en lugares abrigados o para una utilización puntual.

Remarque : Ce produit ne peut être utilisé que dans des locaux bien isolés ou de manière occasionnelle.

Avvertencia: Questo prodotto è adatto solo per spazi ben isolati o uso occasionale.

Sehr geehrter Kunde,

wir gratulieren Ihnen zum Erwerb Ihres Gerätes. Lesen Sie die folgenden Hinweise sorgfältig durch und befolgen Sie diese, um möglichen Schäden vorzubeugen. Für Schäden, die durch Missachtung der Hinweise und unsachgemäßen Gebrauch entstehen, übernehmen wir keine Haftung. Scannen Sie den folgenden QR-Code, um Zugriff auf die aktuellste Bedienungsanleitung und weitere Informationen rund um das Produkt zu erhalten.



INHALTSVERZEICHNIS

Produktdatenblatt 4	English 17
Sicherheitshinweise 5	Español 29
Geräteübersicht 7	Français 41
Bedienfeld 8	Italiano 53
Fernbedienung 8	
Montage 9	
Inbetriebnahme 10	
Wartung 12	
Spezielle Entsorgungshinweise für Verbraucher in Deutschland 13	
Hinweise zur Entsorgung 15	
Hersteller & Importeur (UK) 15	

TECHNISCHE DATEN

Artikelnummer	10029344
Größe	32 x 113 cm
Stromversorgung	220-240 V ~ 50 Hz
Leistungsaufnahme	1600 - 2500 W
Windgeschwindigkeit	1,6 m/s

PRODUKTDATENBLATT

Modellkennung(en)	10029344					
Angabe	Symbol	Wert	Einheit	Angabe	Einheit	
Wärmeleistung				Nur bei elektrischen Speicher-Einzelraumheizgeräten: Art der Regelung der Wärmezufuhr		
Nennwärmeleistung	P_{nom}	2,5	kW	Manuelle Regelung der Wärmezufuhr mit integriertem Thermostat	k.A.	
Mindestwärmeleistung (Richtwert)	P_{min}	1,5	kW	Manuelle Regelung der Wärmezufuhr mit Rückmeldung der Raum- und/oder Außentemperatur	k.A.	
Maximale kontinuierliche Wärmeleistung	$P_{max,c}$	2,5	kW	Elektronische Regelung der Wärmezufuhr mit Rückmeldung der Raum- und/oder Außentemperatur	k.A.	
Hilfsstromverbrauch				Wärmeabgabe mit Gebläseunterstützung	k.A.	
Bei Nennwärmeleistung	eI_{max}	2,444	kW	Art der Wärmeleistung/Raumtemperaturkontrolle		
Bei Mindestwärmeleistung	eI_{min}	1,583	kW	Einstufige Wärmeleistung, keine Raumtemperaturkontrolle	nein	
Im Bereitschaftszustand	eI_{SB}	0,5	W	Zwei oder mehr manuell einstellbare Stufen, keine Raumtemperaturkontrolle	nein	
				Raumtemperaturkontrolle mit mechanischem Thermostat	nein	
				Mit elektronischer Raumtemperaturkontrolle	ja	
				Mit elektronischer Raumtemperaturkontrolle und Tageszeitregelung	nein	
				Mit elektronischer Raumtemperaturkontrolle und Wochentagsregelung	nein	
				Sonstige Regelungsoptionen		
				Raumtemperaturkontrolle mit Präsenzerkennung	nein	
				Raumtemperaturkontrolle mit Erkennung offener Fenster	nein	
				Mit Fernbedienungsoption	nein	
				Mit adaptiver Regelung des Heizbeginns	nein	
				Mit Betriebszeitbegrenzung	nein	
				Mit Schwarzkugelsensor	nein	
Kontaktangaben	Chal-Tec GmbH, Wallstraße 16, 10179, Berlin, Deutschland					

SICHERHEITSHINWEISE

- Kinder ab 8 Jahren, psychisch, sensorisch und körperlich eingeschränkte Menschen dürfen das Gerät nur benutzen, wenn sie vorher von einer für sie verantwortlichen Aufsichtsperson ausführlich mit den Funktionen und den Sicherheitsvorkehrungen vertraut gemacht wurden und die damit verbundenen Risiken verstehen.
- Achten Sie darauf, dass Kinder nicht mit dem Gerät spielen.
- Kinder dürfen das Gerät nur unter Aufsicht reinigen.
- Halten Sie Kinder unter 3 Jahren vom Gerät fern und benutzen Sie das Gerät in Anwesenheit von Kindern nur unter Aufsicht.

Hinweise zum Standort und zur Bedienung

- Das Gerät kann während dem Betrieb sehr heiß werden. Stellen Sie es daher in ausreichender Entfernung zu leicht entzündlichen Gegenständen, wie Vorhängen oder Möbeln auf.
- Decken Sie das Gerät nicht ab.
- Stellen Sie das Gerät nicht direkt unter eine Steckdose.
- Schließen Sie das Gerät nicht an eine externe Zeitschaltuhr oder eine ferngesteuerte Steckdose an, damit es sich nicht automatisch einschaltet.
- Stellen Sie das Gerät nicht in Räume, in denen leichtentzündliche oder explosive Flüssigkeiten gelagert werden.
- Falls Sie das Gerät zusammen mit einem Verlängerungskabel nutzen, achten Sie darauf, dass das Kabel voll abgerollt ist.
- Schließen Sie das Gerät nicht an Steckdosen, an bereits andere Geräte angeschlossen sind.
- Stellen Sie das Gerät nicht in die Nähe einer Badewanne, einer Dusche oder eines Schwimmbeckens.
- Falls das Netzkabel oder der Stecker beschädigt sind, müssen sie vom Hersteller, einem autorisierten Fachbetrieb oder einer ähnlich qualifizierten Person ersetzt werden.
- Lassen Sie das Gerät während des Betriebs nicht aus den Augen und halten Sie Kinder und Haustiere vom Gerät fern.
- Stellen Sie das Gerät nicht auf Rollwägen oder auf Flächen, von denen es leicht herunterfallen kann.
- Wenn Sie das Gerät länger nicht benutzen, ziehen Sie den Stecker aus der Steckdose. Lassen Sie das Gerät während des Betriebs nicht über längere Zeit unbeaufsichtigt. Ziehen sie den Stecker nicht am Kabel aus der Steckdose, sondern halten Sie ihn beim Abziehen mit der Hand fest.
- Stellen Sie das Gerät so auf, dass der Luftstrom nicht von anderen Gegenständen blockiert wird.
- Der Netzstecker ist wasserdicht, wenn er nicht in Gebrauch ist. Um einen elektrischen Schlag oder Leckstrom zu vermeiden, benutzen Sie das Gerät niemals mit nassen Händen oder betreiben Sie das Gerät nicht, wenn sich Wasser auf dem Netzkabel befindet.

Spezielle Sicherheitsvorkehrungen

Überprüfen Sie vor der Verwendung die Markierung am Netzkabel. Abhängig vom Netzkabel kann dieses Gerät unter verschiedenen Umgebungsbedingungen betrieben werden:

Beschriftung	Kann verwendet werden in:	Nicht verwenden in:
H07RN-F	Haushalt, Lagerhäusern, Werkstätten, Baustellen und Gewächshäusern.	
H05RN-F	Haushalt, Lagerhäusern, Werkstätten und Gewächshäusern.	Baustellen
H05RR-F	Haushalt, Lagerhäusern und Werkstätten	Baustellen und Gewächshäusern

GERÄTEÜBERSICHT

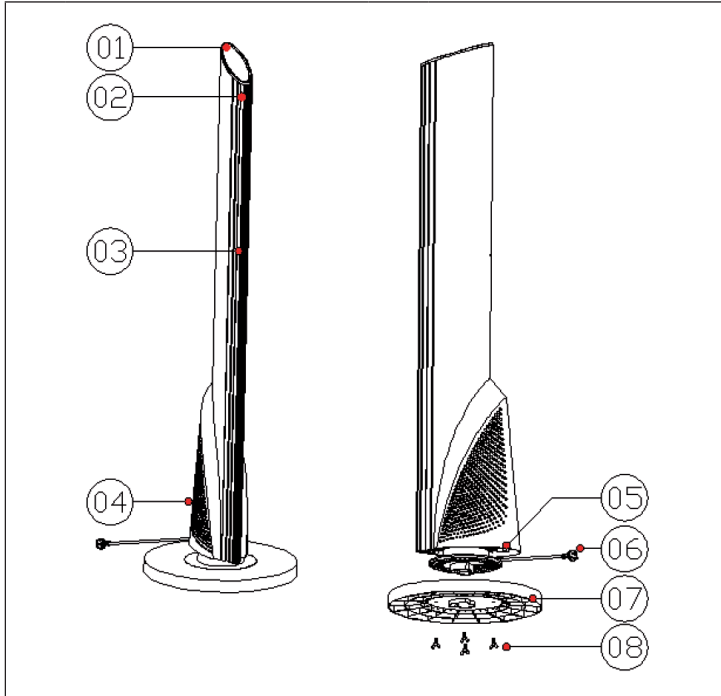

1	Bedienfeld	5	Ein/Aus-Schalter
2	IR-Empfänger	6	Netzkabel
3	Luftauslass	7	Ständer
4	Lufteinlass	8	Flügelschraube

BEDIENFELD

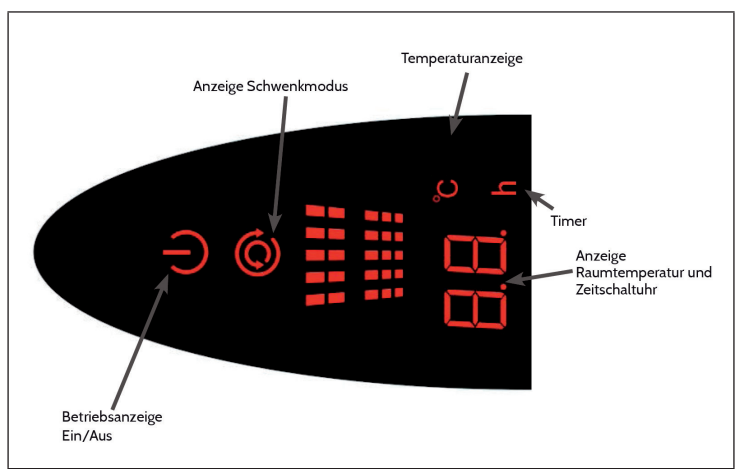

FERNBEDIENUNG

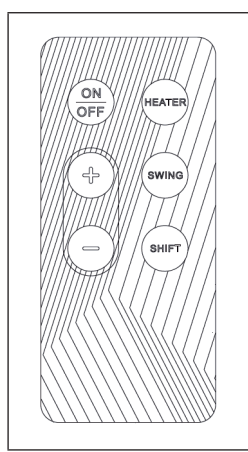

MONTAGE

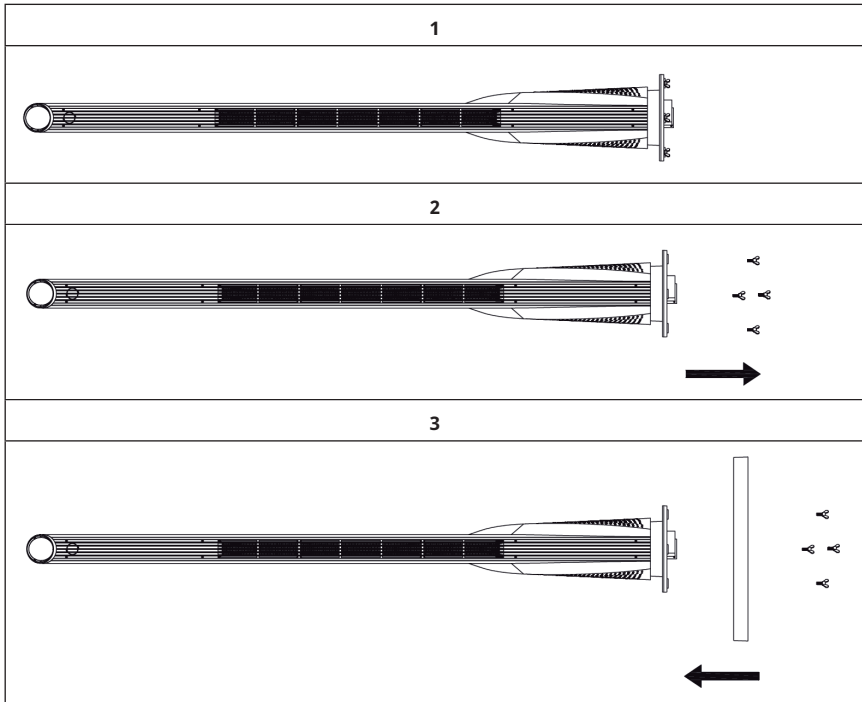

1. Entnehmen Sie die Gegenstände aus der Verpackung, einschließlich folgender vier Teile: Grundgerät, Standfuß, Fernbedienung und Flügelschrauben.
2. Legen Sie das Hauptgerät auf einen Tisch, so dass die Enden hervorragen (siehe Bild 1).
3. Verbinden Sie den Standfuß mit der Halterung des Grundgerätes. Verwenden Sie die Flügelschrauben (siehe Bild 2).
4. Richten Sie das Gerät auf. Stellen Sie es auf einen festen Untergrund.





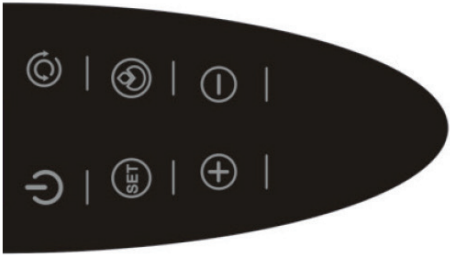

INBETRIEBNAHME





Bedienelemente

	
Unterer Ein/Aus-Schalter	Bedienfeld (schematische Darstellung)

1. Drücken Sie den Ein/Aus-Schalter auf der Rückseite des Gerätes. Das Gerät tritt mit einem Piepton in den Bereitschaftsmodus. Alle Funktionen und Anzeigen sind noch aus.
2. Im Bereitschaftsmodus werden keine Eingaben über das Bedienfeld angenommen außer der Taste . Drücken Sie  und das Gerät geht in den Betrieb über. Drücken Sie die Taste erneut, und das Gerät geht wieder in den Bereitschaftsmodus.

Im Betriebsmodus sind es folgende Funktionen verfügbar:

	Wechseln zwischen niedriger Leistung (1600 W) und hoher Leistung (2500 W). Bei niedriger Leistung erscheint in der Anzeige  . Bei hoher Leistung erscheint in der Anzeige  .
	Ein- und Ausschalten der Oszillation während des Betriebes. Im ausgeschalteten Zustand ist die Oszillations-Anzeige aus. Im eingeschalteten Zustand ist die Oszillations-Anzeige an.

	<p>Einstellen des Timers während des Betriebes (1x drücken)</p> <ul style="list-style-type: none"> Die Zeitanzeige  schaltet sich ein. Die Anzeige blinkt im 0,5-Sekunden-Rhythmus. Drücken Sie in dem Moment die Tasten (+) und (-), um die Zeit in Stufen von 1 Stunde einzustellen (1-12 Stunden). Drücken Sie erneut SET, um die eingestellte Zeit zu bestätigen und die Timer-Einstellung zu verlassen. Wenn Sie keine Taste drücken oder eine andere Taste außer (+) und (-) wird der Timer mit der eingestellten Zeit nach 5 Sekunden aktiv. Wenn der Timer auf 0 gesetzt wurde, schaltet das Gerät sich ab und geht in den Standby-Modus über. Zum Verlassen des Timer-Modus drücken Sie noch einmal SET.
	<p>Einstellen der Temperatur (während des Betriebes 2x drücken)</p> <ul style="list-style-type: none"> Die Temperaturanzeige  schaltet sich ein. Die Anzeige blinkt zweimal die Sekunde. Drücken Sie in dem Moment die Tasten „UP (+)“ und „DOWN (-)“, um die Temperatur in Stufen von 1 °C einzustellen (15-28 °C). Drücken Sie erneut SET, um die eingestellte Temperatur zu bestätigen und die Temperatur-Einstellung zu verlassen. Wenn Sie keine Taste drücken oder eine andere Taste außer „UP (+)“ und „DOWN (-)“ wird die Temperatur angezeigt.

Temperaturfunktionen

- Wenn die Umgebungstemperatur unter -10 °C fällt, erscheint auf der Anzeige [LO]. Wenn die Umgebungstemperatur über 40 °C liegt, erscheint auf der Anzeige [HI].
- Das Gerät hat erst 10 Sekunden nach dem Einschalten eine Temperaturmessung. Danach geht die Heizfunktion aus. Wenn die Umgebungstemperatur über der eingestellten Temperatur liegt oder gleich ist. Die Anzeige geht aus und der Ventilator läuft 10 Sekunden nach. Der Schwenkbetrieb wird dann auch eingestellt, falls er eingeschaltet war. Die anderen Anzeigen bleiben gleich.
- Wenn die Umgebungstemperatur gefallen ist, und 2 °C unter der eingestellten Temperatur liegt, geht das Gerät wieder in den Heizmodus und ein evtl. gewählter Schwenkbetrieb geht wieder an. Die anderen Anzeigen erscheinen auch wieder.
- Wenn die Umgebungstemperatur die voreingestellte Temperatur von 25 °C erreicht, läuft das Gerät nur weiter, wenn Sie eine Temperatur von über 25 °C eingestellt haben.
- Wenn Sie den Timer- und die Temperaturmodus gleichzeitig eingestellt haben, erscheint ein Kreis in der Anzeige. Die Anzeige der Temperatur und der Zeit wechseln sich im 30-Sekunden-Rhythmus ab. Wenn der Timer nicht eingestellt ist oder auf „0“ steht, wird die Zeit nicht angezeigt.

WARTUNG

Batteriewechsel der Fernbedienung

- Ziehen Sie das Batteriefach der Fernbedienung heraus
- Achten Sie auf die Polarität und setzen Sie eine CR2032-Knopfzelle in das Batteriefach ein.
- Schieben Sie das Batteriefach wieder in die Fernbedienung.

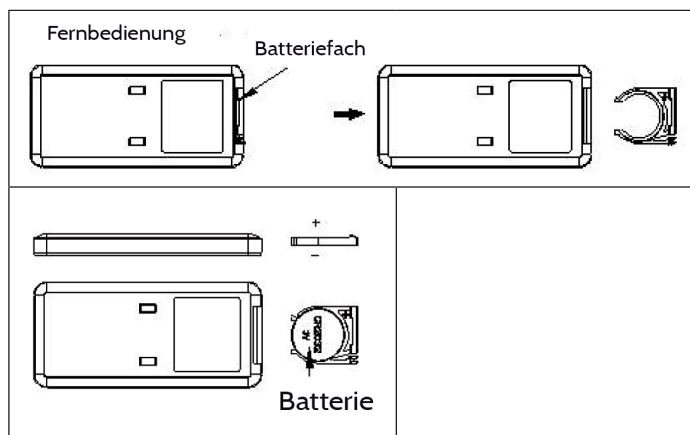

Reinigung

- Achten Sie darauf, dass das Gerät vor der Reinigung ausgeschaltet ist.
- Verwenden Sie einen sauberen, feuchten Lappen.
- Verwenden Sie keine Reinigungsmittel wie Beizmittel, Benzin, chemische Substanzen usw.

SPEZIELLE ENTSORGUNGSHINWEISE FÜR VERBRAUCHER IN DEUTSCHLAND

Entsorgen Sie Ihre Altgeräte fachgerecht. Dadurch wird gewährleistet, dass die Altgeräte umweltgerecht verwertet und negative Auswirkungen auf die Umwelt und menschliche Gesundheit vermieden werden. Bei der Entsorgung sind folgende Regeln zu beachten:

- Jeder Verbraucher ist gesetzlich verpflichtet, Elektro- und Elektronikaltgeräte (Altgeräte) sowie Batterien und Akkus getrennt vom Hausmüll zu entsorgen. Sie erkennen die entsprechenden Altgeräte durch folgendes Symbol der durchgestrichene Mülltonne (WEEE Symbol). 
- Sie haben Altbatterien und Altakkumulatoren, die nicht vom Altgerät umschlossen sind, sowie Lampen, die zerstörungsfrei aus dem Altgerät entnommen werden können, vor der Abgabe an einer Entsorgungsstelle vom Altgerät zerstörungsfrei zu trennen.
- Bestimmte Lampen und Leuchtmittel fallen ebenso unter das Elektro- und Elektronikgesetz und sind dementsprechend wie Altgeräte zu behandeln. Ausgenommen sind Glühbirnen und Halogenlampen. Entsorgen Sie Glühbirnen und Halogenlampen bitte über den Hausmüll, sofern Sie nicht das WEEE Symbol tragen.
- Jeder Verbraucher ist für das Löschen von personenbezogenen Daten auf dem Elektro- bzw. Elektronikgerät selbst verantwortlich.

Rücknahmepflicht der Vertreiber

Vertreiber mit einer Verkaufsfläche für Elektro- und Elektronikgeräte von mindestens 400 Quadratmetern sowie Vertreiber von Lebensmitteln mit einer Gesamtverkauffläche von mindestens 800 Quadratmetern, die mehrmals im Kalenderjahr oder dauerhaft Elektro- und Elektronikgeräte anbieten und auf dem Markt bereitstellen, sind verpflichtet,

- 1 bei der Abgabe eines neuen Elektro- oder Elektronikgerätes an einen Endnutzer ein Altgerät des Endnutzers der gleichen Geräteart, das im Wesentlichen die gleichen Funktionen wie das neue Gerät erfüllt, am Ort der Abgabe oder in unmittelbarer Nähe hierzu unentgeltlich zurückzunehmen und
- 2 auf Verlangen des Endnutzers Altgeräte, die in keiner äußeren Abmessung größer als 25 Zentimeter sind, im Einzelhandelsgeschäft oder in unmittelbarer Nähe hierzu unentgeltlich zurückzunehmen; die Rücknahme darf nicht an den Kauf eines Elektro- oder Elektronikgerätes geknüpft werden und ist auf drei Altgeräte pro Geräteart beschränkt.

- Bei einem Vertrieb unter Verwendung von Fernkommunikationsmitteln ist die unentgeltliche Abholung am Ort der Abgabe auf Elektro- und Elektronikgeräte der Kategorien 1, 2 und 4 gemäß § 2 Abs. 1 ElektroG, nämlich „Wärmeüberträger“, „Bildschirmgeräte“ (Oberfläche von mehr als 100 cm²) oder „Großgeräte“ (letztere mit mindestens einer äußeren Abmessung über 50 Zentimeter) beschränkt. Für andere Elektro- und Elektronikgeräte (Kategorien 3, 5, 6) ist eine Rückgabemöglichkeit in zumutbarer Entfernung zum jeweiligen Endnutzer zu gewährleisten.
- Altgeräte dürfen kostenlos auf dem lokalen Wertstoffhof oder in folgenden Sammelstellen in Ihrer Nähe abgegeben werden: www.take-e-back.de
- Für Elektro- und Elektronikgeräte der Kategorien 1, 2 und 4 an bieten wir auch die Möglichkeit einer unentgeltlichen Abholung am Ort der Abgabe. Beim Kauf eines Neugeräts haben sie die Möglichkeit eine Altgerät abholung über die Webseite auszuwählen.
- Batterien können überall dort kostenfrei zurückgegeben werden, wo sie verkauft werden (z. B. Super-, Bau-, Drogeriemarkt). Auch Wertstoff- und Recyclinghöfe nehmen Batterien zurück. Sie können Batterien auch per Post an uns zurücksenden. Altbatterien in haushaltsüblichen Mengen können Sie direkt bei uns von Montag bis Freitag zwischen 07:30 und 15:30 Uhr unter der folgenden Adresse unentgeltlich zurückgeben:

Chal-Tec GmbH
Member of Berlin Brands Group
Handwerkerstr. 11
15366 Dahlewitz-Hoppegarten
Deutschland

- Wichtig zu beachten ist, dass Lithiumbatterien aus Sicherheitsgründen vor der Rückgabe gegen Kurzschluss gesichert werden müssen (z. B. durch Abkleben der Pole).
- Finden sich unter der durchgestrichenen Mülltonne auf der Batterie zusätzlich die Zeichen Cd, Hg oder Pb ist das ein Hinweis darauf, dass die Batterie gefährliche Schadstoffe enthält. (»Cd« steht für Cadmium, »Pb« für Blei und »Hg« für Quecksilber).

Hinweis zur Abfallvermeidung

Indem Sie die Lebensdauer Ihrer Altgeräte verlängern, tragen Sie dazu bei, Ressourcen effizient zu nutzen und zusätzlichen Müll zu vermeiden. Die Lebensdauer Ihrer Altgeräte können Sie verlängern indem Sie defekte Altgeräte reparieren lassen. Wenn sich Ihr Altgerät in gutem Zustand befindet, könnten Sie es spenden, verschenken oder verkaufen.

HINWEISE ZUR ENTSORGUNG



Wenn es in Ihrem Land eine gesetzliche Regelung zur Entsorgung von elektrischen und elektronischen Geräten gibt, weist dieses Symbol auf dem Produkt oder auf der Verpackung darauf hin, dass dieses Produkt nicht im Hausmüll entsorgt werden darf. Stattdessen muss es zu einer Sammelstelle für das Recycling von elektrischen und elektronischen Geräten gebracht werden. Durch regelkonforme Entsorgung schützen Sie die Umwelt und die Gesundheit Ihrer Mitmenschen vor negativen Konsequenzen. Informationen zum Recycling und zur Entsorgung dieses Produkts, erhalten Sie von Ihrer örtlichen Verwaltung oder Ihrem Hausmüllentsorgungsdienst.

Dieses Produkt enthält Batterien. Wenn es in Ihrem Land eine gesetzliche Regelung zur Entsorgung von Batterien gibt, dürfen die Batterien nicht im Hausmüll entsorgt werden. Informieren Sie sich über die örtlichen Bestimmungen zur Entsorgung von Batterien. Durch regelkonforme Entsorgung schützen Sie die Umwelt und die Gesundheit Ihrer Mitmenschen vor negativen Konsequenzen.

HERSTELLER & IMPORTEUR (UK)

Hersteller:

Chal-Tec GmbH, Wallstraße 16, 10179 Berlin, Deutschland.

Importeur für Großbritannien:

Berlin Brands Group UK Ltd

PO Box 1145

Oxford, OX1 9UW

United Kingdom

Dear Customer,

Congratulations on purchasing this device. Please read the following instructions carefully and follow them to prevent possible damages. We assume no liability for damage caused by disregard of the instructions and improper use. Scan the QR code to get access to the latest user manual and more product information.



CONTENT

Product Data Sheet 18
Safety Instructions 19
Product Overview 21
Operation Panel 22
Remote Control 22
ASSEMBLY 23
Operation 24
Maintenance 26
Disposal Considerations 27
Manufacturer & Importer (UK) 27

TECHNICAL DATA

Item number	10029344
Size	32 x 113 cm
Power supply	220-240 V ~ 50 Hz
Power consumption	1600 - 2500 W
Wind speed	1,6 m/s

PRODUCT DATA SHEET

Model identifier(s):								
Item	Symbol	Value	Unit	Item	Unit			
Heat output			Type of heat input, for electric storage local space heaters only					
Nominal heat output	P_{nom}	2,5	kW	manual heat charge control, with integrated thermostat	N/A			
Minimum heat output (indicative)	P_{min}	1,5	kW	manual heat charge control with room and/or outdoor temperature feedback	N/A			
Maximum continuous heat output	$P_{max,c}$	2,5	kW	electronic heat charge control with room and/or outdoor temperature feedback	N/A			
Auxiliary electricity consumption			fan assisted heat output					
At nominal heat output	$e_{l,max}$	2,444	kW	Type of heat output/room temperature control				
At minimum heat output	$e_{l,min}$	1,583	kW	single stage heat output and no room temperature control	no			
In standby mode	$e_{l,SB}$	0,5	W	Two or more manual stages, no room temperature control	no			
			with mechanic thermostat room temperature control			no		
			with electronic room temperature control			yes		
			electronic room temperature control plus day timer			no		
			electronic room temperature control plus week timer			no		
			Other control options (multiple selections possible)					
			room temperature control, with presence detection			no		
			room temperature control, with open window detection			no		
			with distance control option			no		
			with adaptive start control			no		
			with working time limitation			no		
			with black bulb sensor			no		
			Contact details		Chal-Tec GmbH, Wallstraße 16, 10179, Berlin, Germany			

SAFETY INSTRUCTIONS

- Children over the age of 8 and persons with reduced physical, sensory or mental capabilities or those with a lack of experience and knowledge may only use the device if they are instructed on how to do so by a person responsible for their safety, or if they are supervised and understand the hazards associated with the use of the device.
- Make sure that children do not play with the device.
- Children may only clean the device under supervision.
- Keep children under 3 years of age away from the appliance and use the appliance in the presence of children only under supervision.

Notes on location and operation

- The device can become very hot during operation. Therefore, place it at a sufficient distance from easily flammable objects such as curtains or furniture.
- Do not cover the unit.
- Do not place the unit directly under a power outlet.
- Do not connect the unit to an external timer or remote controlled power outlet to prevent the unit from turning on automatically.
- Do not place the device in rooms where highly flammable or explosive liquids are stored.
- If you use the device together with an extension cable, make sure that the cable is fully unrolled.
- Do not connect the device to sockets where other devices are already connected.
- Do not place the unit near a bathtub, shower or swimming pool.
- If the power cord or plug is damaged, it must be replaced by the manufacturer, an authorised service centre or a similarly qualified person.
- Do not leave the appliance out of sight during operation and keep children and pets away from the appliance.
- Do not place the appliance on trolleys or on surfaces from which it can easily fall.
- If you do not use the appliance for a long period of time, unplug the appliance from the power outlet. Do not leave the appliance unattended for long periods during operation. Do not pull the plug out of the outlet by the cord, but hold it with your hand when unplugging it.
- Position the appliance so that the airflow is not blocked by other objects.
- The power plug is waterproof when not in use. To avoid electric shock or leakage current, never use the appliance with wet hands or operate the appliance if there is water on the power cord.

Special safety precautions

Check the marking on the power cord before use. Depending on the power cord, this unit may operate in different environmental conditions:

Labeling	Can be used in:	Do not use in:
H07RN-F	Household, warehouses, workshops, construction sites and greenhouses.	
H05RN-F	Household, warehouses, workshops and greenhouses.	Construction sites
H05RR-F	Household, warehouses and workshops	Construction sites and greenhouses

PRODUCT OVERVIEW

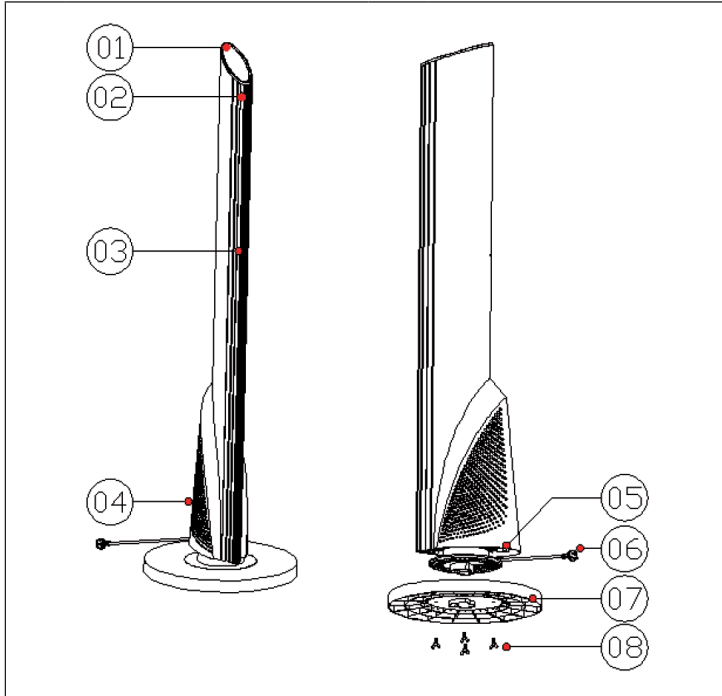

1	Operation panel	5	Power switch
2	Remote control receiver window	6	Power cord
3	Air outlet	7	Base
4	Air inlet	8	Wing screw

OPERATION PANEL

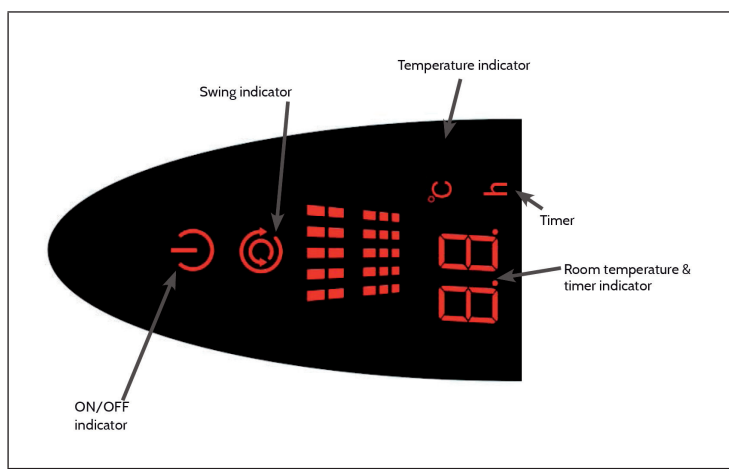

REMOTE CONTROL

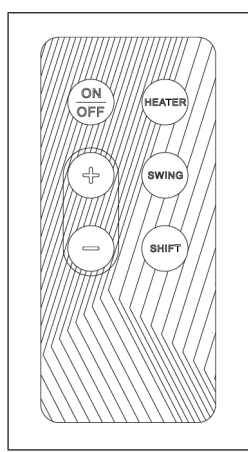

ASSEMBLY

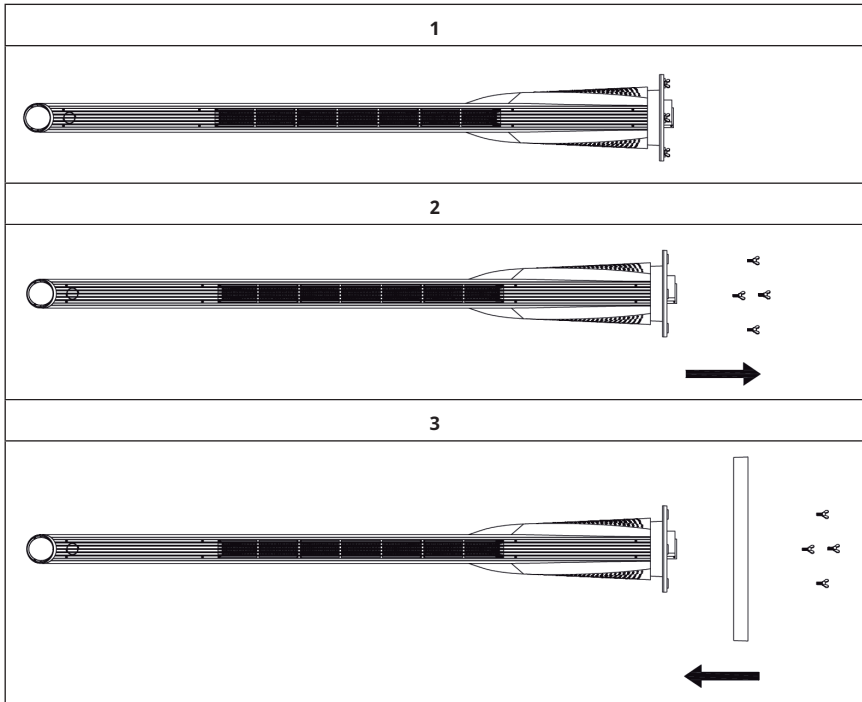

1. Take the devices out of the bubble bag, including the following four parts, master machine, base, remote controller, Wing screw
2. Put the master machine on a desktop, with the bottom reaching out, as picture 1 shows.
3. Connect the base with the machine's holder, tie the base with four pc wing screw, as picture 2 shows.
4. Erect the machine, put it on an even and stable surface.





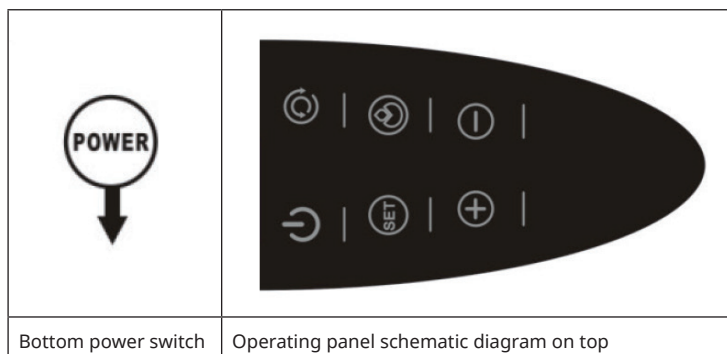

OPERATION





Operating panel



1. Press Power switch which is in the back of the device, the device enters into energized state, and the heater is ready to use with a Bi sound, now all the functions and displays are off.
2. In energized state, all the pressing are invalid except  key. Press  key, the device starts working. Press it again, the device enters into standby mode. There are following situations when in working condition.

During operation the following functions are available:

	Shift between low power (1600 W) and high power (2500 W). Operated at low heating power: low heating power indicator  on. Operated at high heating power: Middle heating power  on.
	In working condition, press this key to make the device swing or not. Press Swing: the device will oscillate, and the indicator will be on. Press Swing again: the swing function turns off, and the indicator will be off.

	<p>Setting the time (press this key once in working condition)</p> <ul style="list-style-type: none"> The time indicator  will be on. The light will flicker twice per second. At this time press the „UP (+)“ and the „DOWN (-)“ key to set the timer (within a range of 1-12 hours), the timer will add or subtract 1 h with every press. Enter into the timer setting mode, the timer that has been set before can not be changed. You can reset the time, only when pressing „UP (+)“ and „DOWN (-)“ key. If the timer turns to value 0, then the device will turn off at once, and enter into stand- by mode. Press SET key, the timer setting is finished, and enter into temperature setting.
	<p>Setting the temperature (press this key twice in working condition)</p> <ul style="list-style-type: none"> The light indicator  will be on. The LED will flicker twice a second. You can change the temperature by pressing the „UP (+)“ and „DOWN (-)“ key. The range of tempera- ture is from 15 to 28 °C. Press SET key to quit temperature setting, and the temperature that you have set will be effect at once. If no operation to the keys after 5 seconds or press other keys except „UP (+)“ and „DOWN (-)“ then the LED indicator will show room temperature.

Functioning of temperature and timer function

- If the temperature is \square -10 °C, then it will show “LO”. If the temperature is over 40 °C, then it will show “HI”.
- The device will not judge the temperature within 10s when power on the device. After the device work for 10s, if the ambient temperature reaches or over the temperature that has been set, the heating function will turn off, the low/high heating power light will be off, and the fan will be off in 10 seconds. If you have pressed Swing, it will turn off as well. For the other indicators will not change.
- If the ambient temperature decreased, and 2 °C lower than the temperature that has been set, the heat- ing function will be on again, as well as the fan & the swing function (if you have pressed Swing before). Also the other indicators will be on.
- If the ambient temperature reaches or over the automatically setting temperature 25 °C, then the device will work when you set the temperature over 25 °C.
- When setting the time & temperature at the same time, it will show in a circle, time show 30 seconds, and not show temperature. Then the temperature is shown for 30 seconds instead of the time. If you do not set the timer or set the timer to 0, then time will not show.

MAINTENANCE

Changing the battery

- Pull out the battery door at the back side of remote control.
- Pay attention to the battery polarity, and insert the battery (CR2032) to the tray of the door.
- Push the battery door into the remote control.

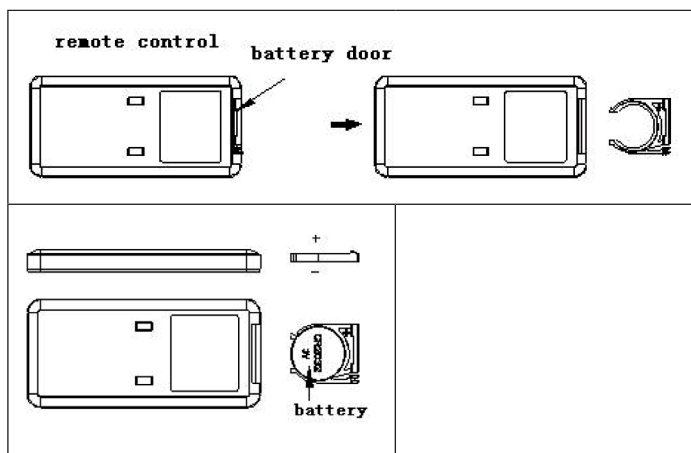

Cleaning

- Make sure that the device is switched off before cleaning or maintenance.
- Wipe the surface of the device by using a clean wet cloth or punctuate washing-up liquid.
- Do not use the washing-up liquid which is mordant, like petrol, Do not submerge in water. Do not use chemical liquids.

DISPOSAL CONSIDERATIONS



If there is a legal regulation for the disposal of electrical and electronic devices in your country, this symbol on the product or on the packaging indicates that this product must not be disposed of with household waste. Instead, it must be taken to a collection point for the recycling of electrical and electronic equipment. By disposing of it in accordance with the rules, you are protecting the environment and the health of your fellow human beings from negative consequences. For information about the recycling and disposal of this product, please contact your local authority or your household waste disposal service.

This product contains batteries. If there is a legal regulation for the disposal of batteries in your country, the batteries must not be disposed of with household waste. Find out about local regulations for disposing of batteries. By disposing of them in accordance with the rules, you are protecting the environment and the health of your fellow human beings from negative consequences.

MANUFACTURER & IMPORTER (UK)

Manufacturer:

Chal-Tec GmbH, Wallstrasse 16, 10179 Berlin, Germany.

Importer for Great Britain:

Berlin Brands Group UK Ltd

PO Box 1145

Oxford, OX1 9UW

United Kingdom

Estimado cliente,

Le felicitamos por la adquisición de este producto. Lea atentamente las siguientes instrucciones y sígalas para evitar posibles daños. No asumimos ninguna responsabilidad por los daños causados por el incumplimiento de las instrucciones y el uso inadecuado. Escanee el siguiente código QR para obtener acceso a la última guía del usuario y más información sobre el producto.



ÍNDICE

Hoja de datos del producto	30
Indicaciones de seguridad	31
Descripción del aparato	33
Controles	34
Mando a distancia	34
Montaje	35
Puesta en marcha	36
Mantenimiento	38
Indicaciones sobre la retirada del aparato	39
Fabricante e importador (Reino Unido)	39

DATOS TÉCNICOS

Numero articulo	10029344
Dimensioni	32 x 113 cm
Alimentazione	220-240 V ~ 50 Hz
Potenza	1600 - 2500 W
Velocità	1,6 m/s

HOJA DE DATOS DEL PRODUCTO

Denominación del modelo		10029344				
Dato	Símbolo	Valor	Unidad	Dato	Unidad	
Potencia térmica				Solo con dispositivos de acumulación de calor eléctricos para abastecimiento local: Tipo de regulación del abastecimiento de calor		
Potencia térmica nominal	P_{nom}	2,5	kW	Regulación manual del abastecimiento de calor con termostato integrado:	n/a	
Potencia térmica mínima (valor orientativo)	P_{min}	1,5	kW	Regulación manual de abastecimiento de calor con aviso de temperatura ambiente y/o exterior	n/a	
Potencia térmica continua máxima	$P_{max,c}$	2.5	kW	Regulación electrónica de abastecimiento de calor con aviso de temperatura ambiente y/o exterior	n/a	
Consumo de corriente auxiliar				Disipación de calor con ventilación auxiliar		
Con potencia térmica nominal	$e_{l,max}$	2,444	kW	Tipo de potencia térmica/control de temperatura ambiente		
Con potencia térmica mínima	$e_{l,min}$	1,583	kW	Potencia térmica de un solo nivel, sin control de temperatura ambiente	no	
En modo de espera	$e_{l,SB}$	0,5	W	Dos o más niveles regulables manualmente, sin control de temperatura ambiente	no	
				Control de temperatura ambiente con termostato mecánico	no	
				Con control electrónico de temperatura ambiente	sí	
				Con control de temperatura ambiente y regulación del momento del día	no	
				Con control de temperatura ambiente y regulación del día de la semana	no	
				Otras opciones de regulación		
				Control de temperatura ambiente con detección de presencia	no	
				Control de temperatura ambiente con detección de ventanas abiertas	no	
				Con opción de control remoto	no	
				Con regulación adaptable del comienzo de la calefacción	no	
				Con limitación de tiempo de funcionamiento	no	
				Con sensor de bulbo negro	no	
Información de contacto		Chal-Tec GmbH, Wallstraße 16, 10179, Berlín (Alemania)				

INDICACIONES DE SEGURIDAD

- Los niños mayores de 8 años y las personas con discapacidades físicas o psíquicas solamente podrán utilizar el aparato si han sido previamente instruidas sobre su uso y conocen las indicaciones de seguridad.
- Asegúrese de que los niños no jueguen con el aparato.
- Los niños solamente podrán limpiar el aparato si se encuentran bajo supervisión.
- Mantenga a los niños menores de 3 años alejados del aparato y utilice el aparato solamente si estos están bajo supervisión.

Indicaciones para la ubicación y utilización

- El aparato puede alcanzar temperaturas muy elevadas durante su funcionamiento. Por ello, deje suficiente distancia entre el aparato y objetos fácilmente inflamables, como cortinas o muebles.
- No cubra el aparato.
- No coloque el aparato justo bajo una toma de corriente.
- No conecte el aparato a tomas de corriente manejadas por control remoto ni con temporizador para que no se encienda automáticamente.
- No coloque el aparato en estancias donde se almacenen líquidos explosivos o combustibles.
- Si utiliza el aparato junto con un cable alargador, asegúrese de que este esté completamente desenrollado.
- No conecte el aparato a tomas de corriente en la que ya se encuentren conectados otros dispositivos.
- No coloque el aparato cerca de bañeras, duchas o piscinas.
- Si el cable de alimentación o el enchufe están dañados, deberán ser sustituidos por el fabricante, un servicio técnico autorizado o una persona igualmente cualificada.
- No deje el aparato sin supervisión durante su funcionamiento y mantenga a los niños y mascotas alejados del mismo.
- No coloque el aparato sobre mesas con ruedas ni superficies desde donde sea fácil que se caiga.
- Desconecte el enchufe de la toma de corriente cuando no utilice el aparato. No deje el aparato sin supervisión durante su funcionamiento en periodos prolongados de tiempo. Para desconectar el aparato no tire del cable, sino del cuerpo del enchufe.
- Coloque el aparato de tal manera que la corriente de aire no se vea bloqueada por otros objetos.
- El enchufe es impermeable si no está en uso. Para evitar una descarga eléctrica o fuga de electricidad, nunca utilice el aparato con las manos mojadas ni lo ponga en marcha cuando el cable de alimentación esté mojado.

Indicaciones especiales de seguridad

Antes de su uso, compruebe la marca del cable de alimentación. Dependiendo del cable de alimentación, este aparato puede ponerse en funcionamiento bajo determinadas condiciones ambientales:

Denominación	Puede emplearse en:	No debe emplearse en:
H07RN-F	Hogar, almacenes, talleres, obras e invernaderos.	
H05RN-F	Hogar, almacenes, talleres e invernaderos.	Obras
H05RR-F	Hogar, almacenes y talleres	Obras e invernaderos.

DESCRIPCIÓN DEL APARATO

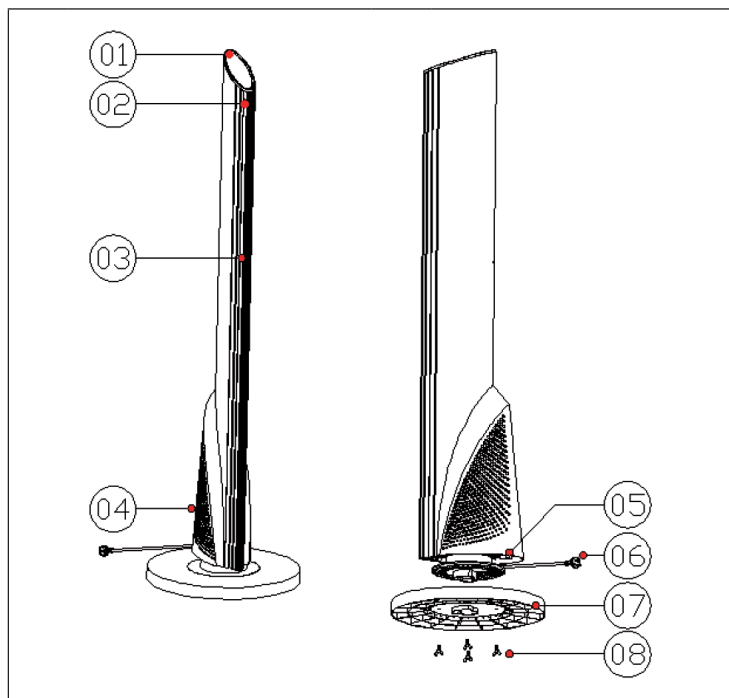

1	Panel de control	5	Interruptor on/off
2	Receptor IR	6	Cable de alimentación
3	Salida de aire	7	Soporte
4	Entrada de aire	8	Tuerca de mariposa

CONTROLES

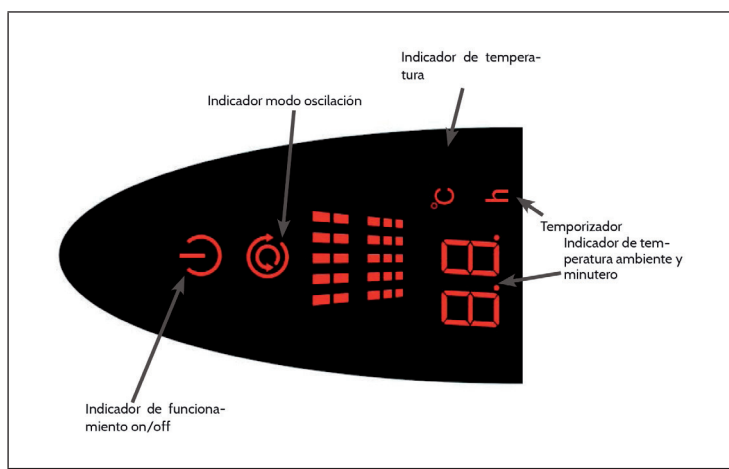

MANDO A DISTANCIA

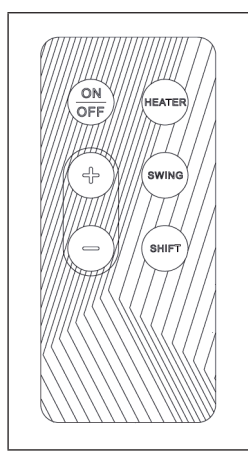

MONTAJE

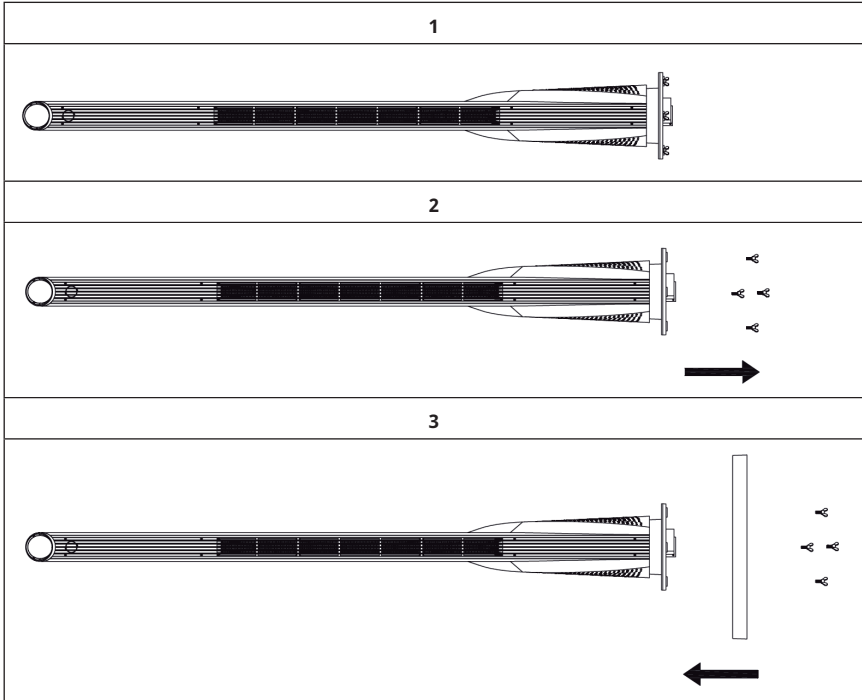

1. Extraiga el aparato de su embalaje, encontrará las siguientes cuatro partes: aparato principal, soporte, mando a distancia y tuercas de mariposa.
2. Coloque el aparato sobre una mesa de la que sobresalga el extremo inferior (consulte ilustración 1).
3. Atornille el soporte al aparato con las tuercas de mariposa (consulte ilustración 2).
4. Levante el aparato y colóquelo en una superficie estable.





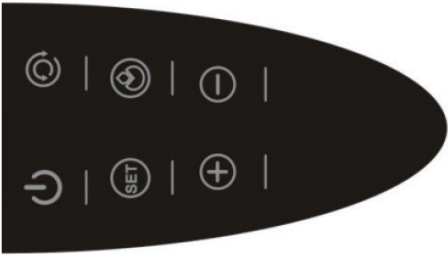

PUESTA EN MARCHA





Controles

	
Interrupción on/off inferior	Panel de control (representación esquemática)

1. Pulse el interruptor on/off situado en la parte trasera del aparato. Este entrará en modo standby y emitirá un pitido. Todas las funciones e indicadores todavía permanecen desactivados.
2. En el modo standby el panel de control no responderá excepto el botón . Pulse el botón  para poner en marcha el aparato. Pulse de nuevo el botón para cambiar de nuevo al modo standby. En el modo funcionamiento tendrá disponibles las siguientes

En el modo funcionamiento tendrá disponibles las siguientes funciones:

	Cambio entre potencia baja (1600 W) y potencia alta (2500 W). El indicador para potencia baja es  . El indicador para potencia alta es  .
	Activar y desactivar la oscilación durante el funcionamiento. Con la función desactivada, el indicador desaparecerá. Con la función activada, el indicador aparecerá.

	<p>Configuración del temporizador durante el funcionamiento (pulsar 1 vez)</p> <ul style="list-style-type: none"> • El indicador de tiempo  se enciende. Parpadeará cada medio segundo. Pulse los botones UP (+) y DOWN (-) para aumentar o reducir el tiempo en intervalos de una hora. • Pulse de nuevo SET para confirmar el tiempo seleccionado y abandonar la configuración. Si no pulsa ningún botón excepto UP y DOWN, el temporizador se activará transcurridos 5 segundos. • Si ajusta el temporizador con valor 0, el aparato entrará en modo standby. • Para abandonar el modo temporizador, pulse de nuevo SET.
	<p>Ajuste de temperatura (durante el funcionamiento, pulse 2 veces)</p> <ul style="list-style-type: none"> • El indicador de temperatura  se encenderá y parpadeará dos veces por segundo. Pulse los botones UP (+) y DOWN (-) para aumentar o reducir la temperatura en intervalos de 1 °C (15-35 °C). • Pulse SET de nuevo para confirmar la temperatura seleccionada y abandonar los ajustes de temperatura. • Si no pulsa ningún botón excepto UP y DOWN, la temperatura aparecerá en el display

Funciones de la temperatura

- Si la temperatura ambiente es inferior a -10 °C, el indicador mostrará "LO". Si la temperatura ambiente sobrepasa los 40 °C, en el display aparecerá "HI".
- El aparato mide la temperatura a los 10 segundos de encenderlo. A continuación, la función de calefacción se apaga si la temperatura ambiente es igual o superior a la seleccionada. El indicador se apaga y el ventilador funciona durante 10 segundos. El modo oscilación se activará en caso de estar conectado. Los otros indicadores permanecen intactos.
- Si la temperatura ambiente desciende y se encuentra por debajo de 2 °C con respecto a la temperatura seleccionada, el aparato entrará de nuevo en modo calefacción y si fuera el caso, el modo oscilación se activará. El resto de indicadores permanecen intactos.
- Si la temperatura ambiente alcanza la temperatura predeterminada de 25 °C, el aparato solamente seguirá funcionando si ha seleccionado una temperatura superior a la indicada.
- Si ha configurado los modos temporizador y temperatura simultáneamente, aparecerá un círculo en el indicador. El indicador de temperatura y de tiempo alternarán cada 30 segundos en pantalla. Si el temporizador no está activado o en valor "0", no se mostrará el tiempo.:

MANTENIMIENTO

Cambio de las pilas del mando a distancia

- Abra el compartimento para las pilas del mando a distancia.
- Tenga en cuenta la polaridad y coloque una pila de botón tipo CR2023.
- Vuelva a colocar el compartimento para la pila dentro del mando:

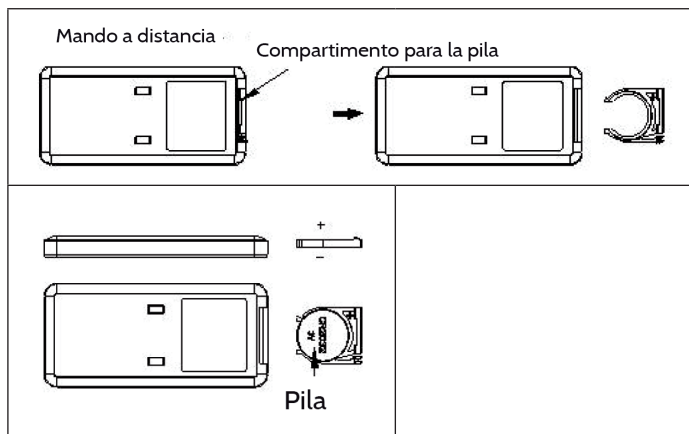

Limpieza

- Asegúrese de apagar el aparato antes de limpiarlo.
- Utilice un paño limpio y húmedo.
- No utilice productos de limpieza como abrasivos, gasolina o sustancias químicas.

INDICACIONES SOBRE LA RETIRADA DEL APARATO



Si en su país existe una disposición legal relativa a la eliminación de aparatos eléctricos y electrónicos, este símbolo estampado en el producto o en el embalaje advierte que no debe eliminarse como residuo doméstico. En lugar de ello, debe depositarse en un punto de recogida de reciclaje de aparatos eléctricos y electrónicos. Una gestión adecuada de estos residuos previene consecuencias potencialmente negativas para el medio ambiente y la salud de las personas. Puede consultar más información sobre el reciclaje y la eliminación de este producto contactando con su administración local o con su servicio de recogida de residuos.

Este producto contiene baterías. Si en su país existe una disposición legal relativa a la eliminación de baterías, estas no deben eliminarse como residuo doméstico. Infórmese sobre la normativa vigente relacionada con la eliminación de baterías. Una gestión adecuada de estos residuos previene consecuencias potencialmente negativas para el medio ambiente y la salud de las personas.

FABRICANTE E IMPORTADOR (REINO UNIDO)

Fabricante:

Chal-Tec GmbH, Wallstraße 16, 10179 Berlín, Alemania.

Importador para Gran Bretaña:

Berlin Brands Group UK Ltd
PO Box 1145
Oxford, OX1 9UW
United Kingdom

Chère cliente, cher client,

Toutes nos félicitations pour l'acquisition de ce nouvel appareil. Veuillez lire attentivement et respecter les instructions de ce mode d'emploi afin d'éviter d'éventuels dommages. Nous ne saurions être tenus pour responsables des dommages dus au non-respect des consignes et à la mauvaise utilisation de l'appareil. Scannez le QR-Code pour obtenir la dernière version du mode d'emploi et des informations supplémentaires concernant le produit.



SOMMAIRE

Fiche de données produit	42
Consignes de sécurité	43
Aperçu de l'appareil	45
Panneau de commande	46
Télécommande	46
Montage	47
Mise en marche	48
Maintenance	50
Informations sur le recyclage	51
Fabricant et importateur (UK)	51

FICHE TECHNIQUE

Numéro d'article	10029344
Dimensions	32 x 113 cm
Alimentation électrique	220-240 V – 50 Hz
Puissance consommée	1600 - 2500 W
Vitesse du vent	1,6 m/s

FICHE DE DONNÉES PRODUIT

Référence (s) du produit		10029344				
Donnée	Symbole	Valeur	Unité	Donnée	Unité	
Puissance calorifique				Uniquement pour les radiateurs électriques à accumulation : Type de régulation de l'apport de chaleur		
Puissance calorifique nominale	P_{nom}	2,5	kW	Régulation manuelle de l'apport de chaleur avec thermostat intégré	n.c.	
Puissance calorifique minimale (indicative)	P_{min}	1,5	kW	Régulation manuelle de l'apport de chaleur avec indication de la température de la pièce et/ou de l'extérieur	n.c.	
Puissance maximale continue de chauffage	$P_{max,c}$	2,5	kW	Régulation électronique de l'apport de chaleur avec indication de la température de la pièce et/ou de l'extérieur	n.c.	
Consommation de courant auxiliaire				Apport de chaleur assisté par ventilateur		
A puissance calorifique nominale	eI_{max}	2,444	kW	Type de chauffage/contrôle de la température de la pièce		
A puissance calorifique minimale	eI_{min}	1,583	kW	Chauffage à une seule vitesse, pas de contrôle de la température ambiante	non	
En mode veille	eI_{SB}	0,5	W	Deux vitesses ou plus réglables manuellement, pas de contrôle de la température ambiante	non	
				Contrôle de la température ambiante par thermostat mécanique	non	
				Contrôle électronique de la température ambiante	oui	
				Contrôle électronique de la température ambiante et régulation par jour	non	
				Contrôle électronique de la température ambiante et régulation par semaine	non	
				Autres options de régulation		
				Contrôle de la température ambiante avec détection de présence	non	
				Contrôle de la température ambiante avec détection de fenêtre ouverte	non	
				Avec option télécommande	non	
				Avec contrôle du démarrage du chauffage	non	
				Avec limitation de la durée de fonctionnement	non	
Avec globe noir capteur de température	non					
Coordonnées de contact		Chal-Tec GmbH, Wallstraße 16, 10179, Berlin, Allemagne				

CONSIGNES DE SÉCURITÉ

- Les enfants de plus de 8 ans ainsi que les personnes aux capacités physiques et mentales réduites ne doivent pas utiliser l'appareil à moins d'avoir assimilé dans le détail les consignes d'utilisation et de sécurité données par la personne chargée de les surveiller.
- Ne pas laisser les enfants jouer avec l'appareil.
- Les enfants ne peuvent nettoyer l'appareil que sous la surveillance d'un adulte.
- Tenir les enfants de moins de 3 ans éloignés de l'appareil et n'utiliser l'appareil en présence d'enfants que s'ils sont sous surveillance.

Remarques sur l'emplacement et sur l'utilisation

- L'appareil peut devenir très chaud pendant son fonctionnement. Ainsi, le placer à distance suffisante d'objets facilement inflammables comme des rideaux ou des meubles.
- Ne pas recouvrir l'appareil.
- Ne pas installer l'appareil directement sous une prise électrique.
- Ne pas brancher l'appareil à une minuterie externe ou à une prise télécommandée pour éviter qu'il ne s'allume automatiquement.
- Ne pas installer l'appareil dans une pièce dans laquelle sont entreposés des liquides facilement inflammables ou explosifs.
- Si l'appareil est utilisé avec une rallonge électrique, veiller à dérouler entièrement le câble.
- Ne pas brancher l'appareil sur une prise où d'autres appareils sont déjà branchés.
- Ne pas installer l'appareil à proximité d'une baignoire, d'une douche ou d'un bassin de natation.
- Si le cordon et la fiche d'alimentation sont endommagés, les faire remplacer par le fabricant, une entreprise spécialisée habilitée ou une personne présentant une qualification analogue.
- Ne pas laisser l'appareil sans surveillance pendant son fonctionnement et en tenir les enfants et les animaux domestiques à l'écart.
- Ne pas installer l'appareil sur un charriot ou sur une surface de laquelle il est susceptible de chuter.
- Débrancher l'appareil après utilisation. Ne pas laisser longtemps l'appareil sans surveillance. Ne pas débrancher la fiche de la prise en tirant sur le câble, mais saisir fermement le corps de la fiche pour le faire.
- Installer l'appareil de sorte à ce que le flux d'air ne soit pas bloqué par d'autres objets.
- La fiche d'alimentation est étanche lorsqu'elle n'est pas en utilisation. Pour éviter toute électrocution ou tout courant de fuite, ne jamais utiliser l'appareil avec des mains humides ou ne pas faire fonctionner l'appareil s'il y a de l'eau sur le cordon d'alimentation.

Mesures de sécurité spéciales

Vérifier l'inscription sur le cordon d'alimentation avant de l'utiliser. En fonction du cordon d'alimentation, cet appareil peut être utilisé dans différentes conditions d'environnement :

Inscription	Lieux où l'appareil peut être utilisé :	Lieux où l'appareil ne doit pas être utilisé :
H07RN-F	Domicile, entrepôts, ateliers, chantiers et serres	
H05RN-F	Domicile, entrepôts, ateliers et serres	Chantiers
H05RR-F	Domicile, entrepôts et ateliers	Chantiers et serres

APERÇU DE L'APPAREIL

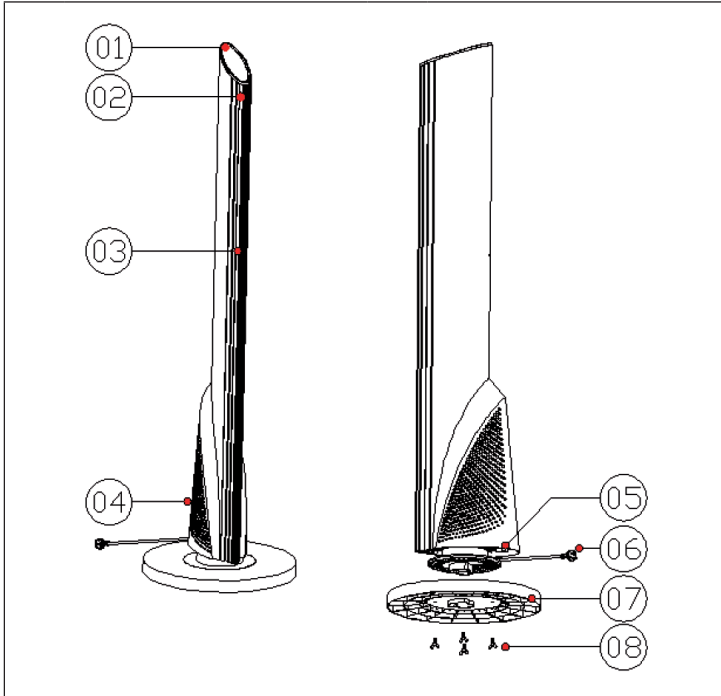

1	Panneau de commande	5	Interrupteur marche/arrêt
2	Capteur IR	6	Cordon d'alimentation
3	Sortie d'air	7	Soce
4	Entrée d'air	8	Vis à oreilles

PANNEAU DE COMMANDE

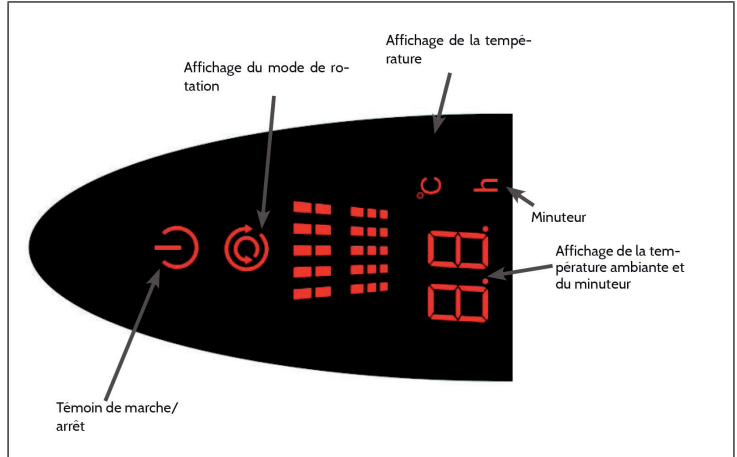

TÉLÉCOMMANDE

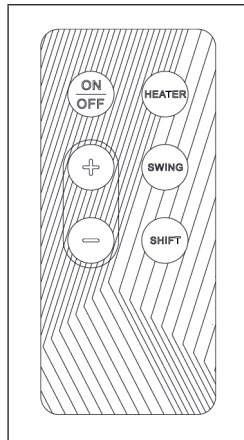

MONTAGE

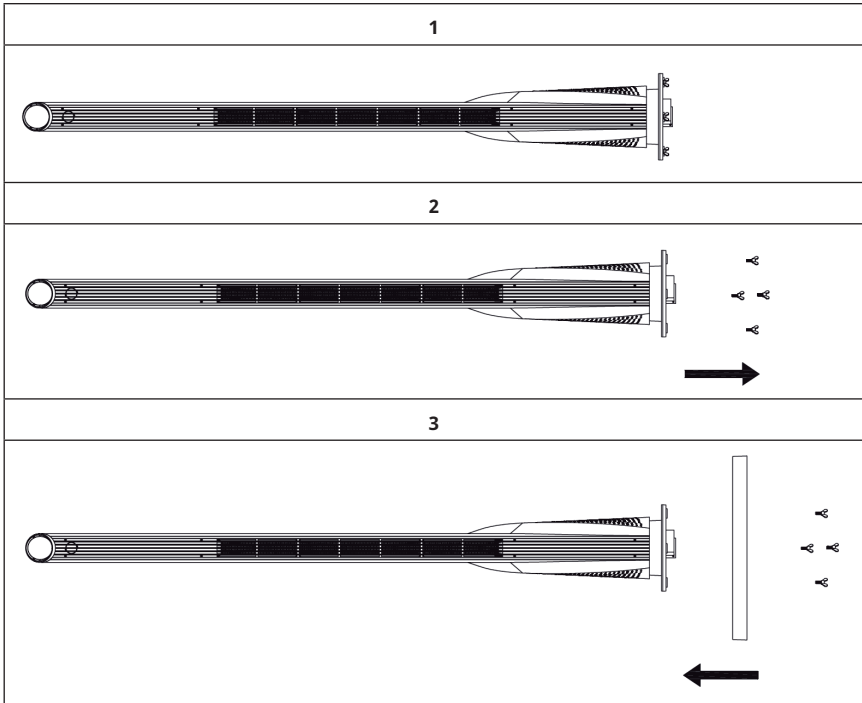

1. Sortir les objets de l'emballage, de sorte à réunir les éléments suivants : l'appareil de base, le pied de support, la télécommande et les vis à oreilles.
2. Poser l'appareil principal à plat sur une table de sorte à faire dépasser les extrémités (cf. image 1)
3. Fixer les pieds au socle de l'appareil. Utiliser les vis à oreilles (cf. image 2)
4. Redresser l'appareil. L'installer sur une surface stable.





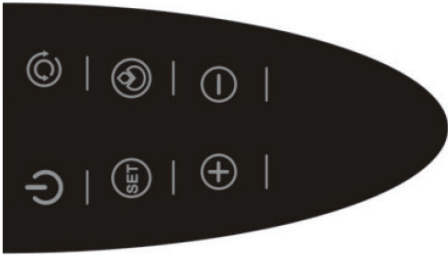

MISE EN MARCHÉ





Éléments de commande

	
<p>Interrupteur marche/arrêt situé sur le dessous</p>	<p>Panneau de commande (représentation schématique)</p>

1. Appuyer sur l'interrupteur marche/arrêt situé à l'arrière de l'appareil. L'appareil produit un bip sonore et se met en mode veille. Toutes les fonctions et tous les affichages sont encore éteints.
2. En mode de veille, aucun élément n'est encore affiché sur le panneau de commande hormis la touche . Appuyer sur  pour démarrer l'appareil. Appuyer dessus une nouvelle fois pour le faire entrer de nouveau en mode veille.

En mode de fonctionnement, voici les touches de fonctions :

	<p>Basculer entre une puissance basse (1600 W) et une puissance élevée (2500 W). En consommation basse, le symbole  s'affiche. En consommation élevée, le symbole  s'affiche.</p>
	<p>Allumer et éteindre l'oscillation pendant le fonctionnement de l'appareil. L'affichage de l'oscillation est éteint lorsque la rotation n'est pas active. L'affichage de l'oscillation est allumé lorsque la rotation est active.</p>

	<p>Réglage du temps pendant le fonctionnement de l'appareil (appuyer 1x)</p>
	<ul style="list-style-type: none"> • L'affichage du temps  s'allume. L'affichage clignote à intervalles de 0,5 secondes. À ce moment-là, appuyer sur les touches « UP (+) » et « DOWN (-) » pour paramétrer le temps par paliers de 1 heure (1-12 heures). • Appuyer de nouveau sur SET pour confirmer le temps paramétré et quitter le réglage du minuteur. N'appuyer sur aucune touche ou appuyer sur une touche autre que « UP (+) » et « DOWN (-) » pour activer le minuteur après 5 secondes avec le temps réglé. • Si le minuteur est réglé sur 0, l'appareil s'éteint et se met en mode veille. • Pour quitter le mode minuteur, appuyer de nouveau sur SET.
	<p>Réglage de la température (appuyer 2x pendant le fonctionnement de l'appareil)</p>
	<ul style="list-style-type: none"> • L'affichage de la température  s'allume. L'affichage clignote deux fois par seconde. À ce moment-là, appuyer sur les touches « UP (+) » et « DOWN (-) » pour paramétrer la température par paliers de 1 °C (15-35 °C). • Appuyer de nouveau sur SET pour confirmer la température paramétrée et quitter le réglage de la température. • N'appuyer sur aucune touche ou appuyer sur une touche autre que « UP (+) » et « DOWN (-) » pour afficher la température..

Fonctions de température

- Si la température ambiante descend en-dessous de -10 °C, l'affichage indique « LO ». Si la température ambiante s'élève au-dessus de 40 °C, l'affichage indique « HI ».
- L'appareil mesure la température ambiante 10 secondes après sa mise en marche. Puis la fonction chauffante s'éteint si la température ambiante est supérieure ou égale à la température paramétrée. L'affichage s'éteint et le ventilateur fonctionne encore pendant 10 secondes. La fonction de rotation s'éteint également si celle-ci était allumée. Les autres témoins lumineux restent à l'identique.
- Si la température ambiante baisse et si elle est inférieure de 2 °C par rapport à la température paramétrée, l'appareil se met de nouveau à chauffer et la fonction d'oscillation se met de nouveau en marche si celle-ci était activée. Les autres témoins lumineux restent à l'identique.
- Si la température ambiante atteint la température pré-réglée de 25 °C, l'appareil ne se remet en marche que si l'utilisateur a réglé la température au-dessus de 25 °C.
- Si la fonction du minuteur et de température ont été paramétrés en même temps, l'affichage apparaît en boucle. L'affichage de la température et du temps s'alternent toutes les 30 secondes. Si le minuteur n'a pas été paramétré ou s'il est en position « 0 », le temps ne sera pas affiché.

MAINTENANCE

Remplacement des piles de la télécommande

- Sortir le compartiment des piles de la télécommande
- Respecter les polarités et introduire une pile bouton CR2032 dans le compartiment des piles.
- Réintroduire le compartiment des piles dans la télécommande.

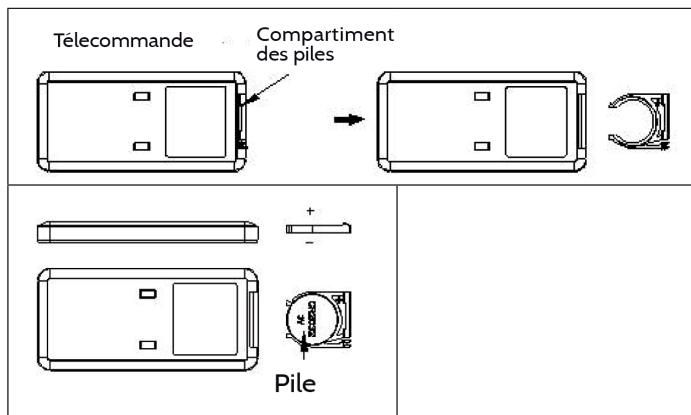

Nettoyage

- Veiller à ce que l'appareil soit éteint avant de le nettoyer.
- Utiliser un chiffon propre et humide.
- Ne pas utiliser de produits d'entretien tels que du décapant, de l'essence, des substances chimiques etc.

INFORMATIONS SUR LE RECYCLAGE



S'il existe une réglementation pour l'élimination ou le recyclage des appareils électriques et électroniques dans votre pays, ce symbole sur le produit ou sur l'emballage indique que cet appareil ne doit pas être jeté avec les ordures ménagères. Vous devez le déposer dans un point de collecte pour le recyclage des équipements électriques et électroniques. La mise au rebut conforme aux règles protège l'environnement et la santé de vos semblables des conséquences négatives. Pour plus d'informations sur le recyclage et l'élimination de ce produit, veuillez contacter votre autorité locale ou votre service de recyclage des déchets ménagers.

Ce produit contient des piles. S'il existe une réglementation pour l'élimination ou le recyclage des piles dans votre pays, vous ne devez pas les jeter avec les ordures ménagères. Renseignez-vous sur les dispositions locales relatives à la collecte des piles usagées. La mise au rebut conforme aux règles protège l'environnement et la santé de vos semblables des conséquences négatives.

FABRICANT ET IMPORTATEUR (UK)

Fabricant :

Chal-Tec GmbH, Wallstraße 16, 10179 Berlin, Allemagne.

Importateur pour la Grande Bretagne :

Berlin Brands Group UK Ltd

PO Box 1145

Oxford, OX1 9UW

United Kingdom

Gentile cliente,

La ringraziamo per aver acquistato il dispositivo. La preghiamo di leggere attentamente le seguenti istruzioni per l'uso e di seguirle per evitare possibili danni. Non ci assumiamo alcuna responsabilità per danni scaturiti da una mancata osservazione delle avvertenze di sicurezza e da un uso improprio del dispositivo. Scansionare il codice QR seguente, per accedere al manuale d'uso più attuale e per ricevere informazioni sul prodotto.



INDICE

Scheda informativa del prodotto	54
Avvertenze di sicurezza	55
Descrizione del prodotto	57
Pannello di controllo	58
Telecomando	58
Montaggio	59
Messa in funzione	60
Manutenzione	62
Avviso di smaltimento	63
Produttore e importatore (UK)	63

DATI TECNICI

Numero articolo	10029344
Dimensioni	32 x 113 cm
Alimentazione	220-240 V - 50 Hz
Potenza	1600 - 2500 W
Velocità	1,6 m/s

SCHEDA INFORMATIVA DEL PRODOTTO

Identificazione del modello (i)		10029344				
Indicazione	Simbolo	Valore	Unità	Indicazione	Unità	
Potenza termica				Solo per gli apparecchi per il riscaldamento d'ambiente locale elettrici ad accumulo: Tipo di controllo dell'apporto termico		
Potenza termica nominale	P_{nom}		kW	Controllo manuale del carico termico con termostato integrato	n.d.	
Potenza termica minima (valore indicativo)	P_{min}		kW	Controllo manuale del carico termico con riscontro della temperatura ambiente e/o esterna	n.d.	
Potenza termica massima continua	$P_{max,c}$		kW	Controllo elettronico del carico termico con riscontro della temperatura ambiente e/o esterna	n.d.	
Consumo di elettricità ausiliaria				Potenza termica con supporto del ventilatore	n.d.	
Per la potenza termica nominale	$e_{l,max}$	n.d.	kW	Tipo di potenza termica / controllo della temperatura ambiente		
Per la potenza termica minima	$e_{l,min}$	n.d.	kW	Potenza termica di un solo livello, senza controllo della temperatura ambiente	no	
In modalità di attesa	$e_{l,SB}$		W	Due o più livelli impostabili manualmente, senza controllo della temperatura ambiente	no	
				Con controllo della temperatura ambiente tramite termostato meccanico	no	
				Con controllo elettronico della temperatura ambiente	si	
				Controllo elettronico della temperatura ambiente e timer giornaliero	no	
				Controllo elettronico della temperatura ambiente e timer settimanale	no	
				Altre opzioni di controllo		
				Controllo della temperatura ambiente con rilevamento di presenza	no	
				Controllo della temperatura ambiente con rilevamento di finestre aperte	no	
				Con opzione telecomando	no	
				Con controllo di avvio adattabile	no	
				Con limitazione del tempo di funzionamento	no	
Con sensore lampada nero	no					
Informazioni di contatto		Chal-Tec GmbH, Wallstraße 16, 10179, Berlino, Germania				

AVVERTENZE DI SICUREZZA

- Questo dispositivo non deve essere utilizzato da persone (compresi i bambini) con capacità fisiche, sensoriali o mentali ridotte e da persone che manchino di esperienza e conoscenza del dispositivo, a meno che siano attentamente sorvegliate o ben istruite relativamente all'utilizzo del dispositivo stesso da parte di un supervisore responsabile della loro sicurezza.
- Prestare attenzione che i bambini non giochino con il dispositivo.
- I bambini possono pulire il dispositivo solo se sorvegliati.
- Tenere il dispositivo lontano dai bambini e sorvegliarli se si utilizza il dispositivo in loro presenza.

Collocazione e utilizzo

- Il dispositivo può diventare molto caldo durante l'uso. Collocarlo pertanto lontano da oggetti facilmente infiammabili come tende o mobili.
- Non coprire il dispositivo.
- Non collocare il dispositivo direttamente sotto ad una presa.
- Non collegare il dispositivo ad un timer esterno o ad una presa con telecomando.
- Non collocare il dispositivo in stanze dove sono conservati liquidi infiammabili o esplosivi.
- Se si utilizza il dispositivo con una prolunga, assicurarsi che il cavo di alimentazione sia completamente srotolato.
- Non collegare il dispositivo ad una presa alla quale sono già collegati altri apparecchi.
- Non collocare il dispositivo vicino ad una vasca da bagno, ad una doccia o ad una piscina.
- Se il cavo di alimentazione o la spina sono danneggiati, farli sostituire dal produttore o da un tecnico competente.
- Non lasciare incustodito il dispositivo mentre è in funzione. Tenere i bambini e gli animali domestici lontano dal dispositivo.
- Non posizionare il dispositivo su un carrello o su una superficie dalla quale può cadere.
- In caso di inutilizzo prolungato del dispositivo, staccare la spina dalla presa. Non lasciare incustodito il dispositivo mentre è in funzione. Non tirare il cavo di alimentazione per staccare la spina, bensì afferrare sempre la spina alla base.
- Collocare il dispositivo in modo che il flusso d'aria non venga bloccato da altri oggetti.
- La spina è impermeabile quando non è in uso. Per evitare scosse elettriche o dispersione di corrente, non utilizzare mai il dispositivo con le mani bagnate e non mettere in funzione il dispositivo se il cavo di alimentazione è bagnato.

Avvertenze di sicurezza specifiche

Prima dell'uso controllare l'indicazione sul cavo di alimentazione. In base al tipo di cavo di alimentazione, il dispositivo può essere utilizzato in diversi ambienti:

Tipo	Può essere utilizzato in:	Non utilizzare in:
H07RN-F	Ambienti domestici, depositi, officine, cantieri e serre.	
H05RN-F	Ambienti domestici, depositi, officine e serre.	Cantieri
H05RR-F	Ambienti domestici, depositi e officine.	Cantieri e serre

DESCRIZIONE DEL PRODOTTO

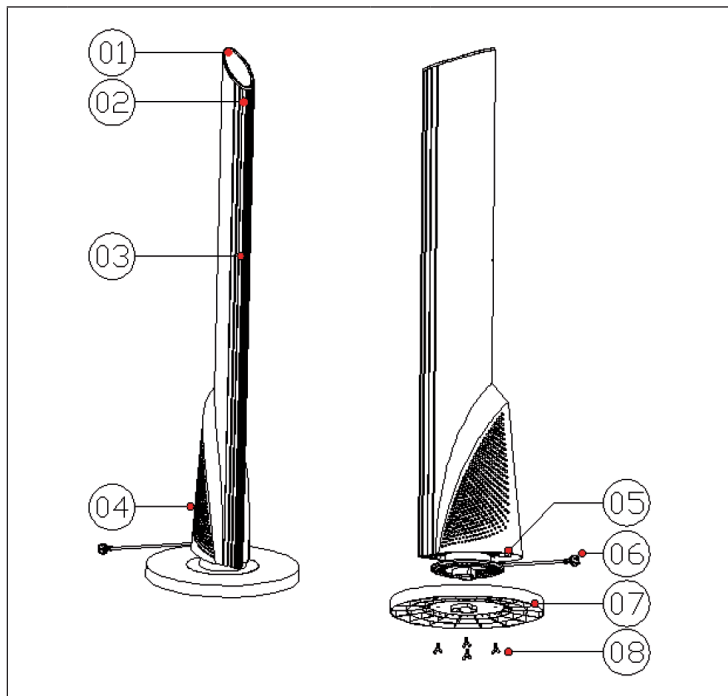

1	Pannello di controllo	5	On/off
2	Ricevitore a infrarossi	6	Cavo di rete
3	Uscita aria	7	Base d'appoggio
4	Entrata aria	8	Viti ad alette

PANNELLO DI CONTROLLO

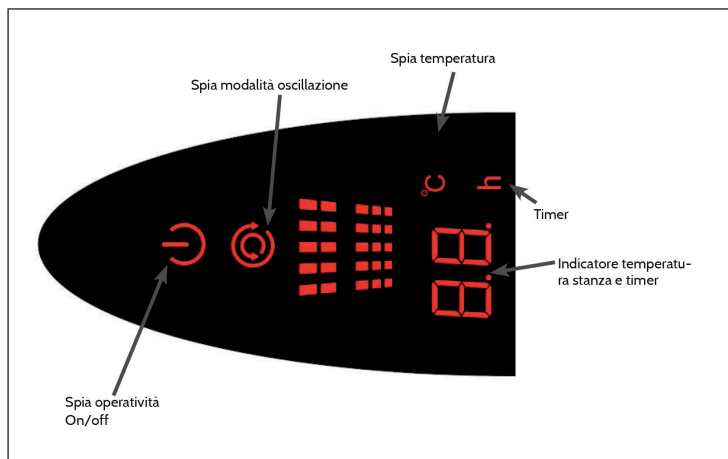

TELECOMANDO

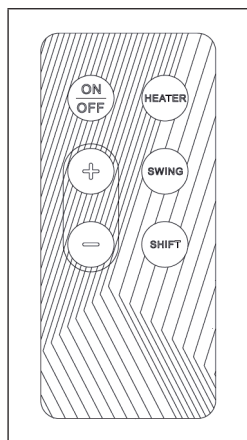

MONTAGGIO

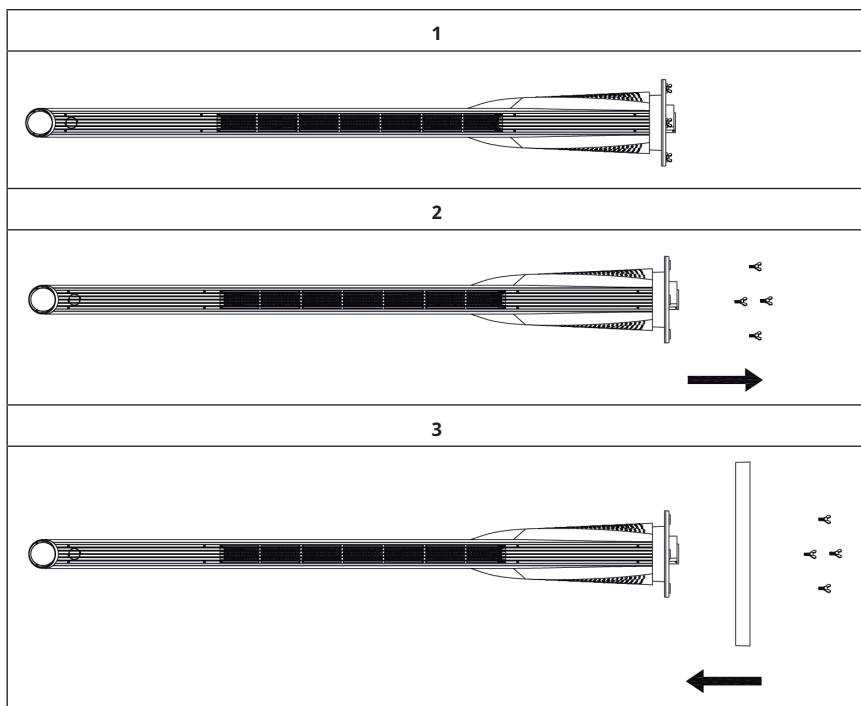

1. Rimuovere i componenti dalla confezione, inclusi i seguenti componenti: unità principale, base d'appoggio, telecomando e viti ad alette.
2. Posizionare l'unità principale su un tavolo come mostrato nella figura 1.
3. Assemblare la base d'appoggio all'unità principale (vedi Figura 2). Per fare ciò, utilizzare le viti ad alette.
4. Collocare il dispositivo in posizione verticale su una superficie stabile.





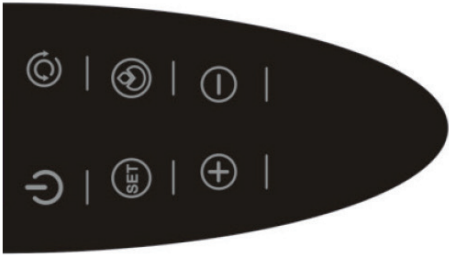

MESSA IN FUNZIONE





Comandi

	
Interruttore on/off	Pannello di controllo (rappresentazione schematica)

1. Premere l'interruttore on/off posto sul retro del dispositivo. Un segnale acustico avverte che il dispositivo è in modalità operatività ed è pronto per l'uso. Tutte le funzioni e le spie sono ancora spente.
2. In modalità operatività, può essere premuto solo il tasto . Premere il tasto  e il dispositivo si mette in funzione. Se si preme il tasto nuovamente, l'unità torna alla modalità operatività.

Quando il dispositivo si mette in funzione, sono disponibili le seguenti:

	Scegliere tra potenza bassa (1600 W) e potenza alta (2500 W). Per la potenza bassa compare sul display  . Per la potenza alta compare sul display  .
	Accensione/spengimento dell'oscillazione durante il funzionamento. Premere il tasto: il dispositivo oscilla e la spia si accende. Premere di nuovo il tasto: la funzione oscillazione e la spia si spengono.

	<p>Impostare il timer durante il funzionamento (premere 1x)</p> <ul style="list-style-type: none"> • Il display dell'ora  si accende. L'indicatore lampeggia ad intervalli di 0,5 secondi. Premere i tasti „UP (+)“ e „DOWN (-)“ per impostare il tempo a intervalli di 1 ora (1-12 ore). • Premere di nuovo SET per confermare il tempo impostato e per uscire dall'impostazione del timer. Se non si preme alcun un tasto oppure un tasto diverso da „UP (+)“ e „DOWN (-)“, il timer si attiva dopo 5 secondi con il tempo impostato. • Se il timer è impostato su 0, il dispositivo si spegne e passa in modalità standby. • Per uscire dalla modalità timer, premere SET.
	<p>Regolare la temperatura (premere 2 volte durante il funzionamento)</p> <ul style="list-style-type: none"> • Il display della temperatura  si accende e inizia a lampeggiare due volte al secondo. Premere i tasti „UP (+)“ e „DOWN (-)“ per impostare la temperatura a intervalli di 1°C (15-35 °C). • Premere di nuovo SET per confermare la temperatura impostata e per uscire dall'impostazione della temperatura. • Se non si preme alcun tasto oppure un altro tasto ad eccezione di „UP (+)“ e „DOWN (-)“, viene visualizzata la temperatura.

Funzionamento della temperatura

- Quando la temperatura scende sotto i -10°C, il display visualizza „LO“. Se la temperatura ambiente è superiore a 40 °C, il display visualizza „HI“.
- Solo 10 secondi dopo l'accensione, il dispositivo misura la temperatura. La funzione di riscaldamento si spegne se la temperatura ambiente è superiore alla temperatura impostata oppure uguale. Il display si spegne e la ventola continua a girare per 10 secondi. Se è stata attivata l'oscillazione, la spia compare sul display. Le altre spie rimangono invariate.
- Se la temperatura ambiente scende e si trova 2°C al di sotto della temperatura impostata, il dispositivo torna alla modalità di riscaldamento e anche l'oscillazione si riattiva. Anche le altre spie si accendono di nuovo.
- Se la temperatura ambiente raggiunge la temperatura predefinita di 25°C, il dispositivo continua a funzionare se si è impostata una temperatura superiore ai 25°C.
- Se si è impostato il timer e la modalità di temperatura contemporaneamente, sul display appare un cerchio. La visualizzazione della temperatura e del tempo si alternano a intervalli di 30 secondi. Se il timer non è impostato oppure si trova su „0“, il tempo non compare.

MANUTENZIONE

Sostituzione della batteria del telecomando

- Aprire il vano batteria del telecomando.
- Assicurarsi che la polarità sia corretta e inserire una batteria a bottone CR2032 nel vano batteria.
- Reinscrivere il vano batteria nel telecomando.

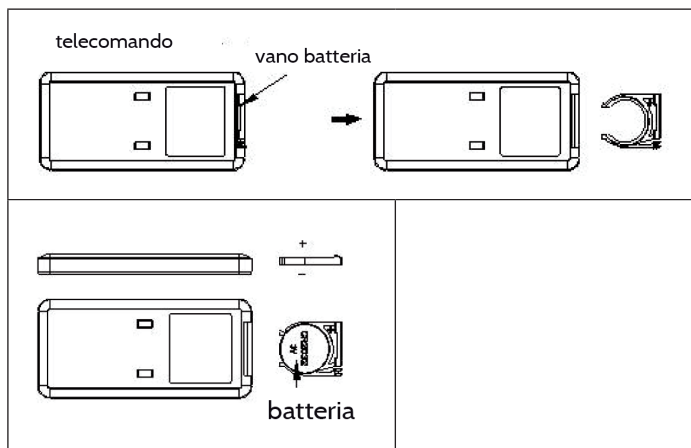

Pulizia

- Assicurarsi che la spina sia disinserita prima di effettuare la pulizia.
- Usare un panno pulito e umido.
- Non usare per la pulizia detergenti aggressivi, prodotti chimici, benzina ecc.

AVVISO DI SMALTIMENTO



Se nel proprio paese si applicano le regolamentazioni inerenti lo smaltimento di dispositivi elettrici ed elettronici, questo simbolo sul prodotto o sulla confezione segnala che questi prodotti non possono essere smaltiti con i rifiuti normali e devono essere portati a un punto di raccolta di dispositivi elettrici ed elettronici. Grazie al corretto smaltimento dei vecchi dispositivi si tutela il pianeta e la salute delle persone da possibili conseguenze negative. Informazioni riguardanti il riciclo e lo smaltimento di questi prodotti si ottengono presso l'amministrazione locale oppure il servizio di gestione dei rifiuti domestici.

Il prodotto contiene batterie. Se nel proprio paese si applicano le regolamentazioni inerenti lo smaltimento di batterie, non possono essere smaltite con i normali rifiuti domestici. Preghiamo di informarvi sulle regolamentazioni vigenti sullo smaltimento delle batterie. Grazie al corretto smaltimento dei vecchi dispositivi si tutela l'ambiente e la salute delle persone da conseguenze negative.

PRODUTTORE E IMPORTATORE (UK)

Produttore:

Chal-Tec GmbH, Wallstraße 16, 10179 Berlino, Germania.

Importatore per la Gran Bretagna:

Berlin Brands Group UK Ltd
PO Box 1145
Oxford, OX1 9UW
United Kingdom



KLARSTEIN