

VITAIR TURBO

Heißluftfritteuse

Hot Air Fryer

Freidora de aire caliente

Friteuse à air chaud

Friggitrice ad aria calda

10028288 10028289 10028290



COOKING
COOKING
KINGCOOKIN
INGCOOKING
COOKING
COOKING
KINGCOOKIN
INGCOOKING

KLARSTEIN

www.klarstein.com

Sehr geehrter Kunde,

wir gratulieren Ihnen zum Erwerb Ihres Gerätes. Lesen Sie die folgenden Hinweise sorgfältig durch und befolgen Sie diese, um möglichen Schäden vorzubeugen. Für Schäden, die durch Missachtung der Hinweise und unsachgemäßen Gebrauch entstehen, übernehmen wir keine Haftung. Scannen Sie den folgenden QR-Code, um Zugriff auf die aktuellste Bedienungsanleitung und weitere Informationen rund um das Produkt zu erhalten.



INHALTSVERZEICHNIS

Sicherheitshinweise 4
Zubehör 6
Geräteübersicht 7
Benutzung 9
Verwendung des Zubehörs 11
Reinigung und Pflege 13
Spezielle Entsorgungshinweise für Verbraucher in Deutschland 14
Hinweise zur Entsorgung 16
Hersteller & Importeur (UK) 16

English 17
Español 29
Français 41
Italiano 53

TECHNISCHE DATEN

Artikelnummer	10028288, 10028289, 10028290
Stromversorgung	220-240 V ~ 50/60 Hz
Leistung	1200 W - 1400 W

SICHERHEITSHINWEISE

- Überprüfen Sie vor der ersten Verwendung, ob die Spannung Ihrer Steckdose mit der angegebenen Spannung übereinstimmt.
- Tauchen Sie das Netzkabel oder das Gerät selbst nicht in Wasser oder andere Flüssigkeiten, um einen Stromschlag zu vermeiden.
- Halten Sie Kinder und Haustiere während des Betriebs vom Gerät fern.
- Schalten Sie das Gerät nach der Benutzung aus und ziehen Sie den Netzstecker aus der Steckdose.
- Das Gerät sollte an einem separaten Stromkreislauf von anderen Geräten getrennt betrieben werden. Wenn der Stromkreislauf durch andere Geräte überlastet ist, funktioniert dieses Gerät möglicherweise nicht richtig.
- Lassen Sie äußerste Vorsicht walten, wenn Sie einen Behälter bewegen der heiße Lebensmittel enthält.
- Lassen Sie das Netzkabel nicht über die Kante von Tischen und Arbeitsflächen herunterhängen und achten Sie darauf, dass das Netzkabel nicht mit den heißen Geräteoberflächen in Berührung kommt.
- Stellen Sie das Gerät immer sicher in die Mitte des Tisches oder der Arbeitsfläche.
- Berühren Sie keinesfalls heiße Geräteoberflächen. Verwenden Sie zum Bewegen oder Anheben die Griffe.
- Das Gerät darf nicht von Kindern verwendet werden.
- Die Verwendung von Zubehör, das nicht ausdrücklich vom Hersteller empfohlen wird, kann zu Verletzungen führen.
- Stellen und Verwenden Sie das Gerät nicht auf hitzeempfindlichen Glasoberflächen, Holzoberflächen oder Tischdecken. Legen Sie bei diesen Oberflächen unbedingt eine hitzeunempfindlichen Platte mit Wärmeschutz unter das Gerät.
- Verwenden Sie das Gerät keinesfalls, wenn das Netzkabel beschädigt ist, das Gerät Fehlfunktionen aufweist oder auf sonstige Art und Weise beschädigt wurde.
- Schalten Sie das Gerät vor der Reinigung und bei Nichtverwendung aus und ziehen Sie den Netzstecker aus der Steckdose. Lassen Sie das Gerät zuerst abkühlen, bevor Sie Geräteteile entnehmen oder hinzufügen.
- Stellen Sie das Gerät nicht in die unmittelbare Nähe von heißen Gas- oder Elektroöfen oder in einen aufgeheizten Backofen.
- Ziehen Sie, sollte der Netzstecker nicht richtig passen, auf jeden Fall einen qualifizierten Elektriker hinzu, um ein potentiell Stromschlagrisiko zu minimieren. Versuchen Sie keinesfalls, den Netzstecker auf irgendeine Weise zu manipulieren.
- Reinigen Sie das Gerät nicht mit metallischen Scheuerschwämmen. Kleine Metallteile könnten abbrechen und elektrische Bestandteile des Geräts kurzschließen, was zu einem Stromschlag führen und das Gerät beschädigen könnte.
- Bereiten Sie Lebensmittel zur Minimierung des Stromschlagrisikos ausschließlich in dem im Lieferumfang enthaltenen, beschichteten, nicht haftenden Behälter zu.

- Das Gerät ist nur für den häuslichen Gebrauch im Innenbereich ausgelegt.
- Verwenden Sie das Gerät ausschließlich für den dafür vorgesehenen Verwendungszweck.
- Bewahren Sie diese Bedienungsanleitung für den zukünftigen Gebrauch auf.
- Kinder ab 8 Jahren, psychisch, sensorisch und körperlich eingeschränkte Menschen dürfen das Gerät nur benutzen, wenn sie vorher von einer für sie verantwortlichen Aufsichtsperson ausführlich mit den Funktionen und den Sicherheitsvorkehrungen vertraut gemacht wurden und die damit verbundenen Risiken verstehen.

**VORSICHT**

Verbrennungsgefahr! Beim Heißluft-Frittieren wird heißer Dampf durch die Luftauslässe abgegeben. Halten Sie Ihre Hände und Ihr Gesicht in einem sicheren Abstand vom Dampf und von den Luftauslässen. Achten Sie auch auf heißen Dampf und Luft, wenn Sie Geräteteile aus dem Gerät nehmen.

ZUBEHÖR

Beiliegendes Zubehör

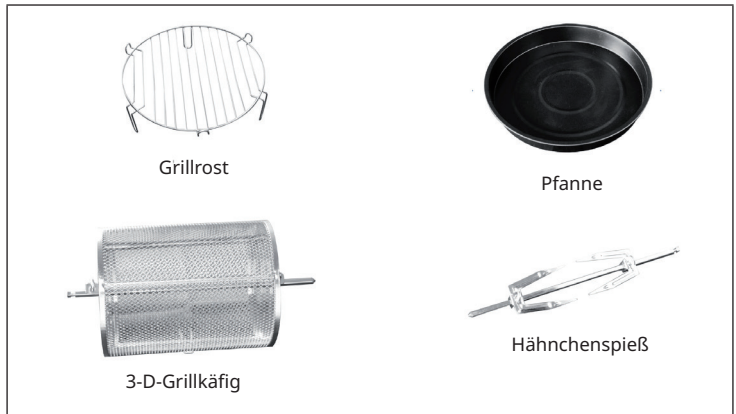

Optionales Zubehör (nicht im Lieferumfang enthalten)

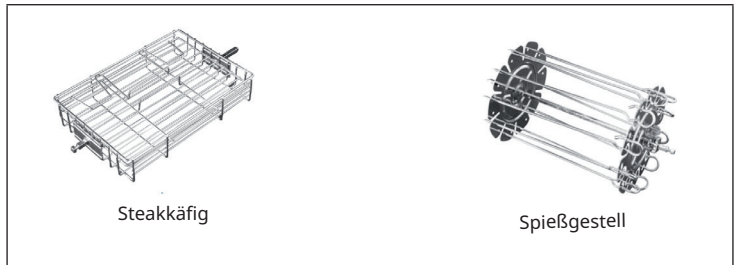

GERÄTEÜBERSICHT

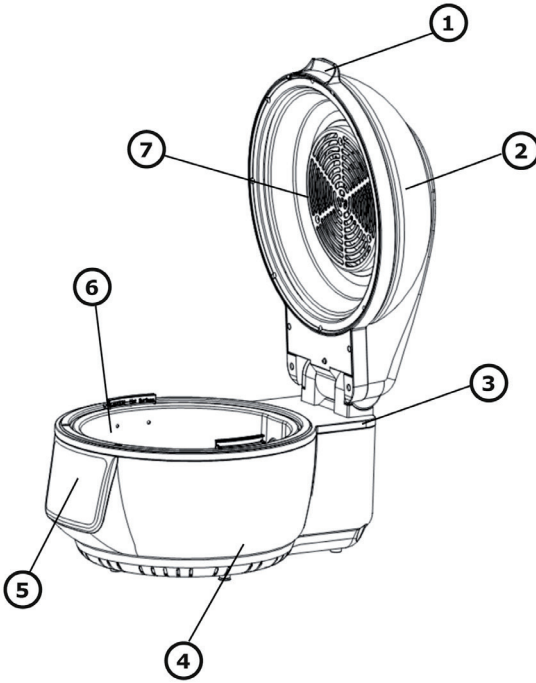

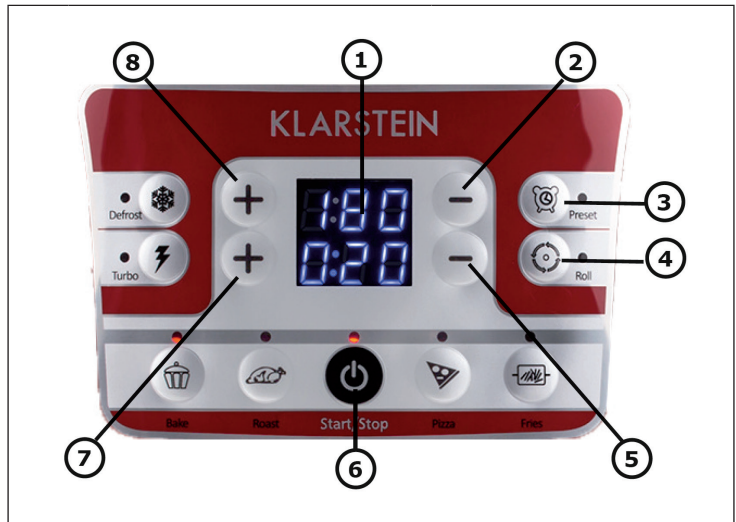

1	Deckelgriff	5	Bedienfeld
2	Transparenter Deckel	6	Innentopf
3	Sicherheitsschalter	7	Heizspirale
4	Gehäuse		

Funktionstasten

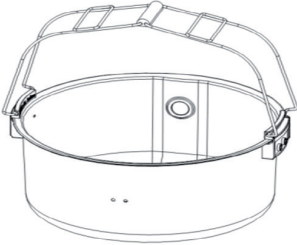

1	LED-Display	5	Timer -
2	Temperatureinstellung -	6	An/Aus
3	Voreinstellung	7	Timer +
4	Drehung	8	Temperatureinstellung +

BENUTZUNG

Warnung: Verbrennungsgefahr	Vorsicht
	
<p>Berühren Sie die nicht den Griff des Innentopfes, wenn Sie mit der Essenzubereitung fertig sind! Entnehmen Sie den Innentopf mit der Zange.</p>	<p>Lassen Sie den Deckel nicht los, bis er in der richtigen Position ist.</p>

Grundlegendes

- Ziehen Sie den Deckel bis zum angezeigten Winkel nach oben, bis Sie ein Geräusch hören.
- Legen Sie den Innentopf, das Zubehör (falls benötigt) und das Essen hinein, um es zuzubereiten.
- Stellen Sie sicher, dass der Spieß richtig eingesetzt ist, falls die Drehung für den verwendeten Modus verfügbar ist.
- Stapeln Sie das Essen nicht zu nah an die Heizstäbe. Sonst verbrennt das Essen.
- Schließen Sie den Deckel richtig.
- Schließen Sie das Gerät an eine Steckdose an.
- Drücken Sie die Start-Taste. Das Gerät tritt in den Standby-Modus.
- Drücken Sie die Start-Taste wieder, um den richtigen Modus zu wählen. Die entsprechende voreingestellte Zeit und Temperatur wird auf dem Display angezeigt.
- Zeit und Temperatur können nach den individuellen Bedürfnissen eingestellt werden. (Falls kein Modus gewählt wird, kann das Gerät immer noch starten, wenn die Zeit- und Temperatureinstellungen vorgenommen wurden.)

- Drücken Sie die Start-Taste und das Gerät startet.
- Wenn eine bestimmte Temperatur erreicht wurde, schaltet sich das Heizelement ab. Das Heizelement schaltet sich wieder ein, wenn die Temperatur gesunken ist. Der Vorgang wiederholt sich, bis die angegebene Zeit erreicht wurde.
- Sollen weitere Speisen während des Garvorgangs hinzugegeben werden, drücken Sie die Verriegelung des Deckels und klappen Sie ihn hoch. Das Gerät wird den Heizvorgang sofort unterbrechen (aber die Drehung geht weiter). Schließen Sie den Deckel wieder, nachdem Sie die Speisen hineingegeben haben. Der Vorgang wird wieder aufgenommen.
- Ist die eingestellte Zeit erreicht, ertönt ein Signal. Entfernen Sie den Stecker und entnehmen Sie das Essen. Gehen Sie vorsichtig mit heißen Gegenständen, um eine Verbrennung zu vermeiden. Stellen Sie den Deckel und den Innentopf auf eine hitzeisolierte Unterlage, um Schäden auf der Tischplatte zu vermeiden.

Übersicht über die Modi

Modus	Standard-Temperatur (°C)	Standard-Zeit (Minuten)	Empfohlenes Zubehör	Drehung
Turbo	230	15	alle	
Grillen	200	30	Hähnchenspieß	x
Frittieren	230	25	Backkäfig / Bratspieß	x
Backen	180	20	Pfanne / Gittergestell	
Pizza	210	15	Pfanne / Gittergestell	
Auftauen	60	15	alle	

Es wird empfohlen, dass das Gesamtgewicht der Speisen 5 kg nicht übersteigt. Grill- und Frittiermodi werden standardmäßig mit Drehen betrieben. Drücken Sie die Taste Drehen einmal, um die Drehung abzuschalten. Die Anzeige „Drehen“ im Display geht aus. Andere Modi werden standardmäßig ohne Drehung betrieben. Drücken Sie „Drehen“, um die Drehung zu starten.

VERWENDUNG DES ZUBEHÖRS

Drahtgestell und Pfanne



Hähnchenspieß

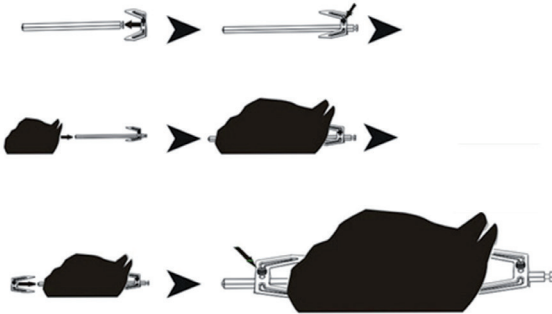

Backkäfig

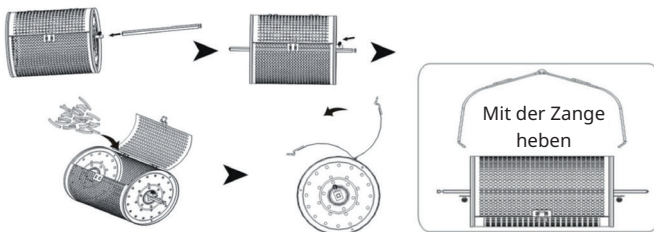

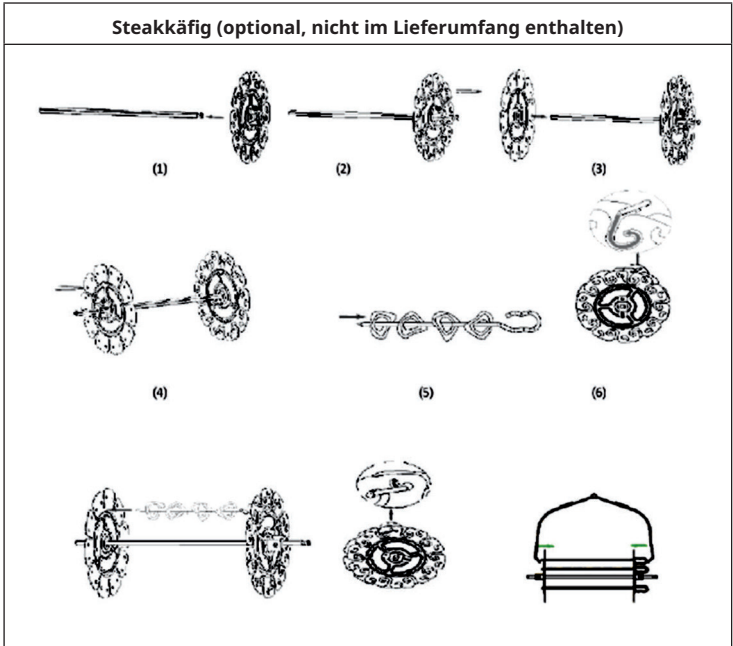
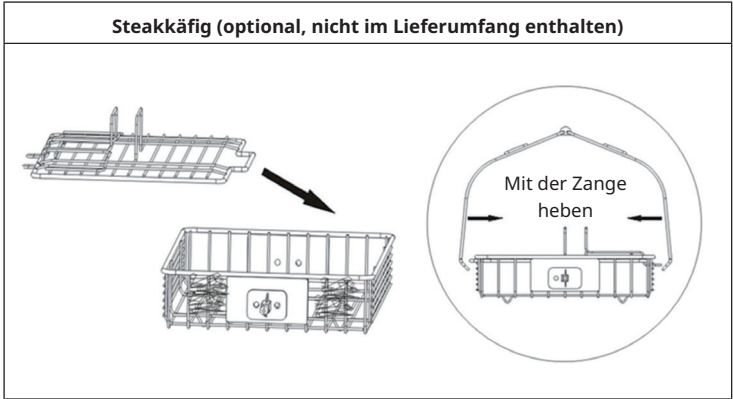

REINIGUNG UND PFLEGE

- Ziehen Sie den Stecker aus der Steckdose und lassen Sie das Gerät mindestens 30 Minuten lang abkühlen.
- Entfernen Sie das Zubehör.
- Reinigen Sie das Gerät nach jedem Gebrauch. Reinigen Sie das Zubehör und die Innenseite des Gerätes nicht mit spitzen oder scharfen Küchenutensilien oder Scheuermittel, da diese die Beschichtung beschädigen.
- Wischen Sie die Außenseite des Gerätes mit einem feuchten Tuch ab.
- Reinigen Sie das Zubehör mit heißem Wasser, etwas Geschirrspülmittel und einem nicht scheuernden Schwamm.
- Entfernen Sie hartnäckige Fettrückstände mit einer Entfettungsflüssigkeit.
- Reinigen Sie das Innere des Gerätes mit einem nicht scheuernden Schwamm.
- Reinigen Sie das Hezelement mit einer Reinigungsbürste, um Lebensmittelrückstände zu entfernen.
- Wenn Sie das Gerät länger nicht benutzen, reinigen Sie es, bevor Sie es verstauen.

SPEZIELLE ENTSORGUNGSHINWEISE FÜR VERBRAUCHER IN DEUTSCHLAND

Entsorgen Sie Ihre Altgeräte fachgerecht. Dadurch wird gewährleistet, dass die Altgeräte umweltgerecht verwertet und negative Auswirkungen auf die Umwelt und menschliche Gesundheit vermieden werden. Bei der Entsorgung sind folgende Regeln zu beachten:

- Jeder Verbraucher ist gesetzlich verpflichtet, Elektro- und Elektronikaltgeräte (Altgeräte) sowie Batterien und Akkus getrennt vom Hausmüll zu entsorgen. Sie erkennen die entsprechenden Altgeräte durch folgendes Symbol der durchgestrichene Mülltonne (WEEE Symbol). 
- Sie haben Altbatterien und Altakkumulatoren, die nicht vom Altgerät umschlossen sind, sowie Lampen, die zerstörungsfrei aus dem Altgerät entnommen werden können, vor der Abgabe an einer Entsorgungsstelle vom Altgerät zerstörungsfrei zu trennen.
- Bestimmte Lampen und Leuchtmittel fallen ebenso unter das Elektro- und Elektronikgesetz und sind dementsprechend wie Altgeräte zu behandeln. Ausgenommen sind Glühbirnen und Halogenlampen. Entsorgen Sie Glühbirnen und Halogenlampen bitte über den Hausmüll, sofern Sie nicht das WEEE Symbol tragen.
- Jeder Verbraucher ist für das Löschen von personenbezogenen Daten auf dem Elektro- bzw. Elektronikgerät selbst verantwortlich.

Rücknahmepflicht der Vertreiber

Vertreiber mit einer Verkaufsfläche für Elektro- und Elektronikgeräte von mindestens 400 Quadratmetern sowie Vertreiber von Lebensmitteln mit einer Gesamtverkauffläche von mindestens 800 Quadratmetern, die mehrmals im Kalenderjahr oder dauerhaft Elektro- und Elektronikgeräte anbieten und auf dem Markt bereitstellen, sind verpflichtet,

1. bei der Abgabe eines neuen Elektro- oder Elektronikgerätes an einen Endnutzer ein Altgerät des Endnutzers der gleichen Geräteart, das im Wesentlichen die gleichen Funktionen wie das neue Gerät erfüllt, am Ort der Abgabe oder in unmittelbarer Nähe hierzu unentgeltlich zurückzunehmen und
2. auf Verlangen des Endnutzers Altgeräte, die in keiner äußeren Abmessung größer als 25 Zentimeter sind, im Einzelhandelsgeschäft oder in unmittelbarer Nähe hierzu unentgeltlich zurückzunehmen; die Rücknahme darf nicht an den Kauf eines Elektro- oder Elektronikgerätes geknüpft werden und ist auf drei Altgeräte pro Geräteart beschränkt.

- Bei einem Vertrieb unter Verwendung von Fernkommunikationsmittel ist die unentgeltliche Abholung am Ort der Abgabe auf Elektro- und Elektronikgeräte der Kategorien 1, 2 und 4 gemäß § 2 Abs. 1 ElektroG, nämlich „Wärmeüberträger“, „Bildschirmgeräte“ (Oberfläche von mehr als 100 cm²) oder „Großgeräte“ (letztere mit mindestens einer äußeren Abmessung über 50 Zentimeter) beschränkt. Für andere Elektro- und Elektronikgeräte (Kategorien 3, 5, 6) ist eine Rückgabemöglichkeit in zumutbarer Entfernung zum jeweiligen Endnutzer zu gewährleisten.
- Altgeräte dürfen kostenlos auf dem lokalen Wertstoffhof oder in folgenden Sammelstellen in Ihrer Nähe abgegeben werden: www.take-e-back.de
- Für Elektro- und Elektronikgeräte der Kategorien 1, 2 und 4 an bieten wir auch die Möglichkeit einer unentgeltlichen Abholung am Ort der Abgabe. Beim Kauf eines Neugeräts haben sie die Möglichkeit eine Altgerätabholung über die Webseite auszuwählen.
- Batterien können überall dort kostenfrei zurückgegeben werden, wo sie verkauft werden (z. B. Super-, Bau-, Drogeriemarkt). Auch Wertstoff- und Recyclinghöfe nehmen Batterien zurück. Sie können Batterien auch per Post an uns zurücksenden. Altbatterien in haushaltsüblichen Mengen können Sie direkt bei uns von Montag bis Freitag zwischen 07:30 und 15:30 Uhr unter der folgenden Adresse unentgeltlich zurückgeben:

Chal-Tec GmbH
Member of Berlin Brands Group
Handwerkerstr. 11
15366 Dahlwitz-Hoppegarten
Deutschland

- Wichtig zu beachten ist, dass Lithiumbatterien aus Sicherheitsgründen vor der Rückgabe gegen Kurzschluss gesichert werden müssen (z. B. durch Abkleben der Pole).
- Finden sich unter der durchgestrichenen Mülltonne auf der Batterie zusätzlich die Zeichen Cd, Hg oder Pb ist das ein Hinweis darauf, dass die Batterie gefährliche Schadstoffe enthält. (»Cd« steht für Cadmium, »Pb« für Blei und »Hg« für Quecksilber).

Hinweis zur Abfallvermeidung

Indem Sie die Lebensdauer Ihrer Altgeräte verlängern, tragen Sie dazu bei, Ressourcen effizient zu nutzen und zusätzlichen Müll zu vermeiden. Die Lebensdauer Ihrer Altgeräte können Sie verlängern indem Sie defekte Altgeräte reparieren lassen. Wenn sich Ihr Altgerät in gutem Zustand befindet, könnten Sie es spenden, verschenken oder verkaufen.

HINWEISE ZUR ENTSORGUNG



Wenn es in Ihrem Land eine gesetzliche Regelung zur Entsorgung von elektrischen und elektronischen Geräten gibt, weist dieses Symbol auf dem Produkt oder auf der Verpackung darauf hin, dass dieses Produkt nicht im Hausmüll entsorgt werden darf. Stattdessen muss es zu einer Sammelstelle für das Recycling von elektrischen und elektronischen Geräten gebracht werden. Durch regelkonforme Entsorgung schützen Sie die Umwelt und die Gesundheit Ihrer Mitmenschen vor negativen Konsequenzen. Informationen zum Recycling und zur Entsorgung dieses Produkts, erhalten Sie von Ihrer örtlichen Verwaltung oder Ihrem Hausmüllentsorgungsdienst.

HERSTELLER & IMPORTEUR (UK)

Hersteller:

Chal-Tec GmbH, Wallstraße 16, 10179 Berlin, Deutschland.

Importeur für Großbritannien:

Berlin Brands Group UK Ltd
PO Box 1145
Oxford, OX1 9UW
United Kingdom

Dear Customer,

Congratulations on purchasing this device. Please read the following instructions carefully and follow them to prevent possible damages. We assume no liability for damage caused by disregard of the instructions and improper use. Scan the QR code to get access to the latest user manual and more product information.



CONTENT

Safety Instructions 18
Accessories 20
Device Overview 21
Operation 23
Usage of the Accessories 25
Cleaning and Care 27
Disposal Considerations 28
Manufacturer & Importer (UK) 28

TECHNICAL DATA

Item number	10028288, 10028289, 10028290
Power supply	220-240 V ~ 50/60 Hz
Power	1200 W - 1400 W

SAFETY INSTRUCTIONS

- Before using for the first time, check that the voltage of your power outlet matches the specified voltage.
- To avoid electric shock, do not immerse the power cord or the device itself in water or other liquids.
- Keep children and pets away from the device during operation.
- After use, switch off the appliance and disconnect the mains plug from the socket.
- The unit should be operated separately from other units on a separate circuit. If the circuit is overloaded by other devices, this device may not work properly.
- Take extreme care when moving a container containing hot food.
- Do not let the power cord hang over the edge of tables or work surfaces, and be careful not to allow the power cord to come into contact with the hot surfaces of the equipment.
- Always place the unit securely in the center of the table or worktop.
- Do not touch hot device surfaces. Use the handles to move or lift.
- The device must not be used by children.
- Use of accessories not expressly recommended by the manufacturer may result in injury.
- Do not place or use the unit on heat-sensitive glass surfaces, wooden surfaces or tablecloths. Be sure to place a heat-resistant plate with thermal protection under the unit on these surfaces.
- Never use the device if the power cord is damaged, if the device malfunctions or has been damaged in any other way.
- Before cleaning or when not in use, switch off the device and disconnect the power plug from the socket. Allow the device to cool down before removing or adding any parts.
- Do not place the device in the immediate vicinity of hot gas or electric ovens or in a heated oven.
- If the power plug does not fit properly, always contact a qualified electrician to minimize the potential for electrical shock. Never try to manipulate the power plug in any way.
- Do not clean the device with metallic scouring pads. Small metal parts could break off and short out the electrical components of the device, which could result in electric shock or damage the device.
- To minimize the risk of electric shock, only prepare food in the supplied, coated, non-stick container.

- This device is designed for indoor use only.
- Use the device only for its intended purpose.
- Keep this manual for future reference.
- This device may be only used by children 8 years old or older and persons with limited physical, sensory and mental capabilities and / or lack of experience and knowledge, provided that they have been instructed in use of the device by a responsible person who understands the associated risks.

**CAUTION**

Risk of burns! During hot air frying, hot steam is released through the air outlets. Keep your hands and face at a safe distance from the steam and from the air outlets. Also be careful of hot steam and air when you remove appliance parts from the appliance.

ACCESSORIES

Supplied Accessories

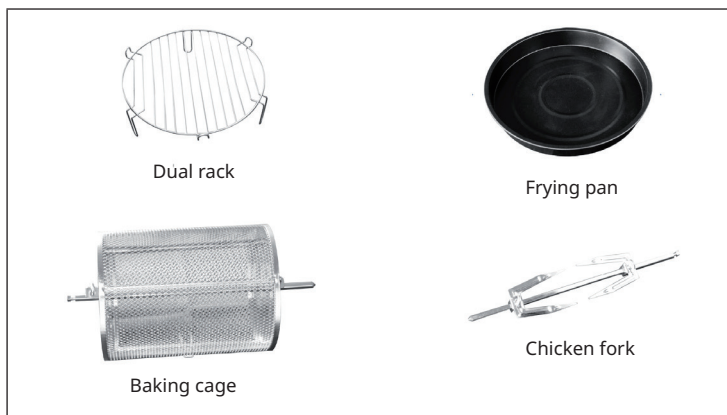

Optional Accessories (not included)

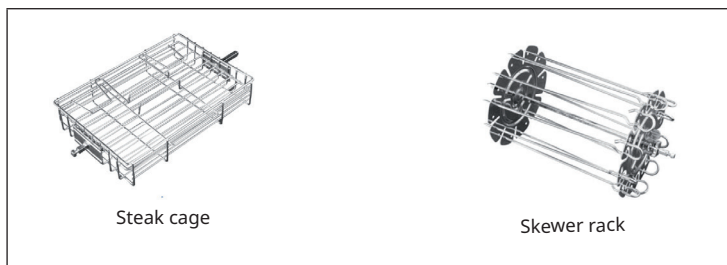

DEVICE OVERVIEW

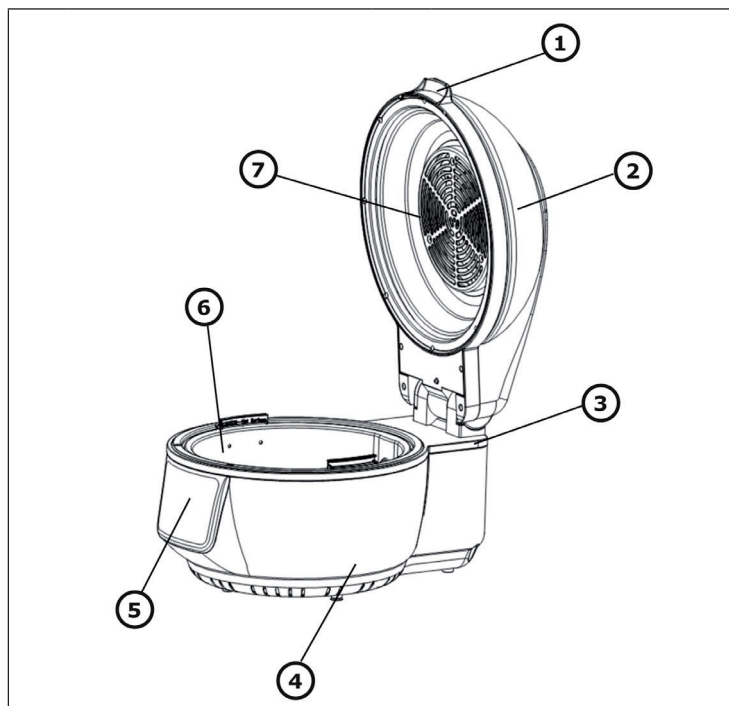

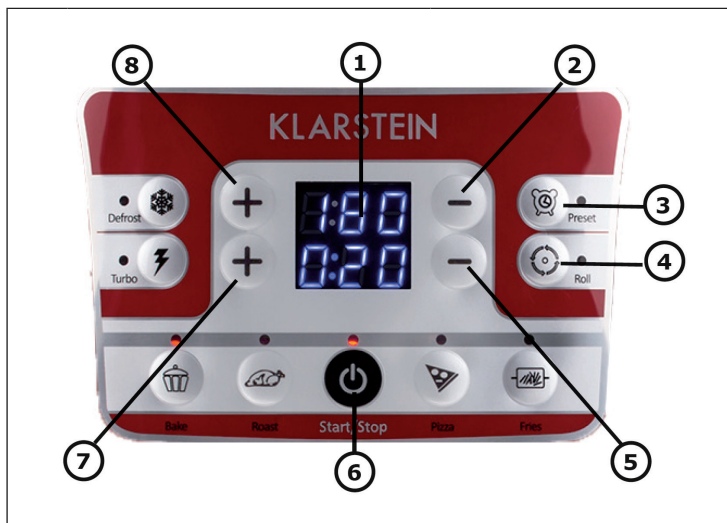

1	Lid handle	5	Control panel
2	Transparent cover	6	Cooking pot
3	Safe switch	7	Heating element
4	Housing		

Controls

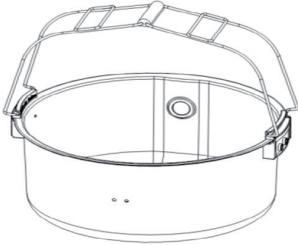

1	LED-Display	5	Time Adjustment -
2	Temp. Adjustment -	6	Power
3	Preset	7	Time Adjustment +
4	Rotation	8	Temp. Adjustment +

OPERATION

Warning: Risk of burning	Caution
	
<p>Do not touch the surface of the pot handle when finish cooking. It is hot! You may take out the cooking pot with the tongs.</p>	<p>Don't release the lid when it is not in the correct position.</p>

Basic Procedures

- Pull up the lid to the designated angle by holding the lid handle. You will hear a sound to confirm the correct position.
- Put in the cooking pot and the accessories (if required) and the food to be cooked.
- If rotation is available for the chosen mode, please make sure that the fork has been connected properly.
- Do not stack the food close to the heating element or the food may get charred.
- Close the lid properly.
- Connect the product to the power supply.
- Press the Start key once, and the product enters stand-by mode.
- Press the Start key to select appropriate mode, the corresponding default time and temperature will be shown on the LED display screen.
- The time and temperature may be set to the individual need.(If no mode setting is assigned, the product still can operate if the time and temperature setting is made.)

- Press the start key and the machine starts operation.
- When a certain temperature is reached, the heating element may pause. The heating element will restart after the temperature has dropped. The process repeats until the set time is reached.
- If other food is to be added during cooking, switch the lid release and pull up the lid, the product will stop heating immediately (but the rotation continues). Close the lid after the food is added and the process will continue.
- When the set time is reached, the product will give an indicating sound. Remove the plug and take out the food. Handle the hot items with care to avoid scald. Place the hot lid and pot on an insulating pad to avoid causing damage to the table top.

Reference table for different modes

Mode	Default Temp. (°C)	Default Time (Minutes)	Suggested Accessories	Rotation
Turbo	230	15	all	
Roast	200	30	chicken fork	x
Fries	230	25	baking cage/skewer rack	x
Bake	180	20	frying pan/dual rack	
Pizza	210	15	frying pan/dual rack	
Defrost	60	15	all	

It is recommended that the total weight of food should not exceed 5kg. Roast & Fries modes are operated with rotation in default setting. Press Rotation key once to cancel, the rotation indicator shown on the LED screen goes off. Other modes are operated without rotation in default setting. Press Rotation key once to start rotation.

USAGE OF THE ACCESSORIES

Dual rack and frying pan



Chicken fork

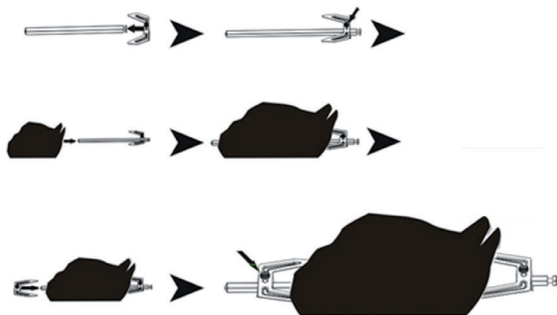

Baking cage

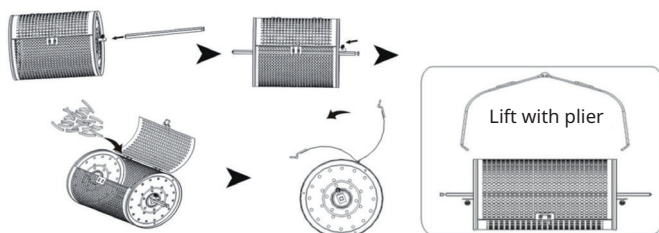

Steak cage (optional)

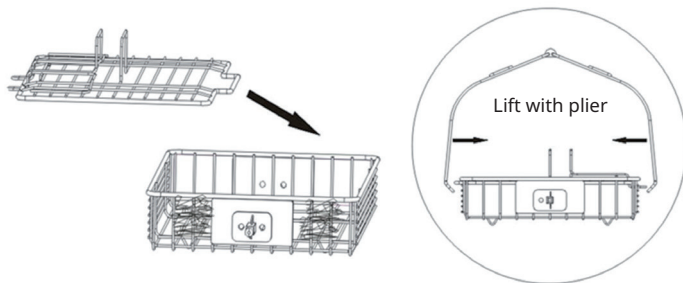

Skewer rack (optional)

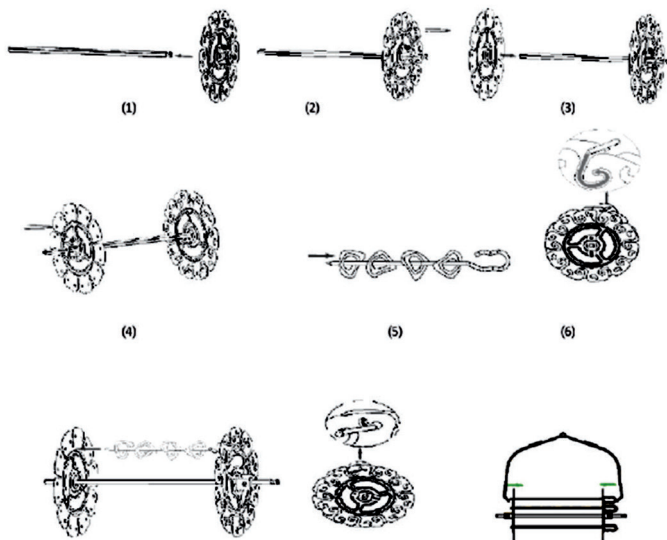

CLEANING AND CARE

- Unplug the appliance from the wall outlet and allow it to cool for at least 30 minutes.
- Remove the accessories.
- Clean the unit after each use. Do not use pointed or sharp kitchen utensils or abrasive cleaners to clean the accessories and the inside of the appliance, as these will damage the coating.
- Wipe the outside of the appliance with a damp cloth.
- Clean the accessories with hot water, a little dishwashing detergent and a non-abrasive sponge.
- Remove stubborn grease residues with a degreasing liquid.
- Clean the inside of the unit with a non-abrasive sponge.
- Clean the heating element with a cleaning brush to remove food residue.
- If you will not be using the unit for a long time, clean it before storing it.

DISPOSAL CONSIDERATIONS



If there is a legal regulation for the disposal of electrical and electronic devices in your country, this symbol on the product or on the packaging indicates that this product must not be disposed of with household waste. Instead, it must be taken to a collection point for the recycling of electrical and electronic equipment. By disposing of it in accordance with the rules, you are protecting the environment and the health of your fellow human beings from negative consequences. For information about the recycling and disposal of this product, please contact your local authority or your household waste disposal service.

MANUFACTURER & IMPORTER (UK)

Manufacturer:

Chal-Tec GmbH, Wallstrasse 16, 10179 Berlin, Germany.

Importer for Great Britain:

Berlin Brands Group UK Ltd

PO Box 1145

Oxford, OX1 9UW

United Kingdom

Estimado cliente:

Le felicitamos por la adquisición de este producto. Lea atentamente el siguiente manual y siga cuidadosamente las instrucciones de uso con el fin de evitar posibles daños. La empresa no se responsabiliza de los daños ocasionados por un uso indebido del producto o por haber desatendido las indicaciones de seguridad. Escanee el código QR para obtener acceso al manual de usuario más reciente y otra información sobre el producto.



ÍNDICE DE CONTENIDOS

Indicaciones de seguridad	30
Vista general del aparato	31
Accesorios	32
Vista general del aparato	33
Modo de empleo	35
Recomendaciones para el empleo de los accesorios	37
Limpieza y mantenimiento	39
Indicaciones sobre la retirada del aparato	40
Fabricante e importador (Reino Unido)	40

DATOS TÉCNICOS

Número de artículo	10028288, 10028289, 10028290
Suministro eléctrico	220-240 V ~ 50/60 Hz
Potencia	1200 W - 1400 W

INDICACIONES DE SEGURIDAD

- Antes de utilizar el aparato por primera vez, compruebe que la tensión de su enchufe corresponde a la tensión especificada.
- No sumerja el cable de alimentación ni el producto en agua ni en ningún otro líquido para evitar descargas eléctricas.
- Mantenga a los niños y mascotas lejos del aparato cuando este está en marcha.
- Apague el aparato y desconecte el enchufe de la toma de corriente después de usarlo.
- El aparato debe conectarse a un circuito eléctrico independiente de otros dispositivos. Si el circuito eléctrico se sobrecarga debido a otros dispositivos, es posible que el aparato no funcione correctamente.
- Extreme las precauciones cuando mueva un recipiente que contenga alimentos calientes.
- Asegúrese de que el cable de alimentación no quede colgando de los cantos de mesas y encimeras ni que entre en contacto con las superficies calientes.
- Coloque el aparato en el centro de la encimera o de la mesa.
- No toque las superficies calientes del aparato. Utilice las asas para mover o levantar el aparato.
- El aparato no debe ser utilizado por niños.
- No utilice accesorios no recomendados por el fabricante, ya que podrían provocar lesiones.
- No coloque el aparato sobre superficies que no sean resistentes al calor, superficies de madera, de cristal o manteles. Sobre dichas superficies, coloque siempre un soporte resistente al calor con protección debajo el aparato.
- No utilice el aparato si el cable de alimentación está dañado, si el aparato presenta problemas en el funcionamiento o si se ha visto dañado de cualquier modo.
- Apague el aparato y desconecte el enchufe de la toma de corriente antes de limpiarlo o cuando no lo utilice. Deje que el aparato se enfríe completamente antes de montarlo o desmontarlo.
- No coloque el aparato cerca de hornos eléctricos o de gas, o dentro de un horno caliente.
- Contacte con un electricista cualificado en caso de que el enchufe no encaje para minimizar un riesgo potencial de descarga eléctrica. En ningún caso intente manipular el enchufe.
- No limpie el aparato con esponjas de metal. Las pequeñas piezas metálicas pueden romperse y ocasionar un cortocircuito en componentes eléctricos del aparato, lo que provocaría una descarga eléctrica y una posible avería del aparato.
- Prepare los alimentos para minimizar el riesgo de descarga eléctrica exclusivamente en los recipientes incluidos en el envío con recubrimiento antiadherente.

- El aparato solamente es apto para un uso doméstico y en interiores.
- Utilice este aparato solamente con el fin para el cual ha sido concebido.
- Conserve este manual de instrucciones para futuras consultas.
- Los niños mayores de 8 años y las personas con discapacidad física, sensorial o psíquica pueden utilizar el aparato si han sido previamente instruidos por su tutor o supervisor sobre el funcionamiento del mismo y conocen las funciones, las indicaciones de seguridad y los riesgos asociados.



ATENCIÓN

Riesgo de quemaduras. Durante la fritura con aire caliente, se libera vapor caliente a través de las salidas de aire. Mantenga las manos y la cara a una distancia segura de las salidas de vapor y aire. También evite vapor caliente y aire cuando retire las piezas del aparato.

VISTA GENERAL DEL APARATO

1		5	
2		6	
3		7	
4		8	

ACCESORIOS

Accesorios incluidas

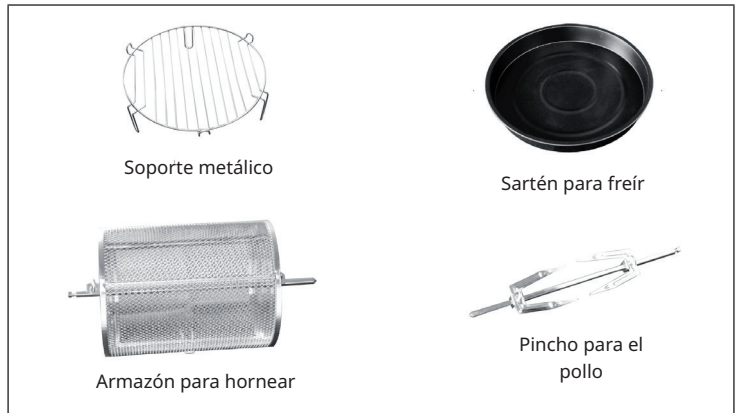

Accesorios opcionales (no incluidas)

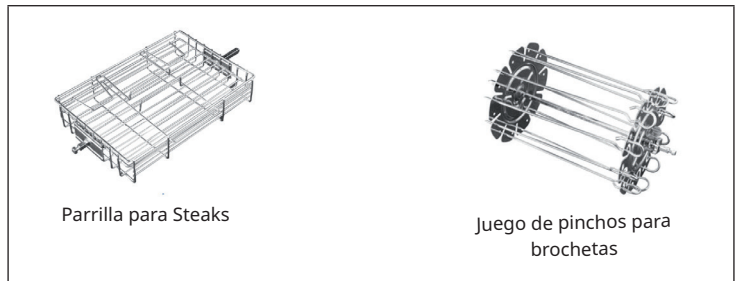

VISTA GENERAL DEL APARATO

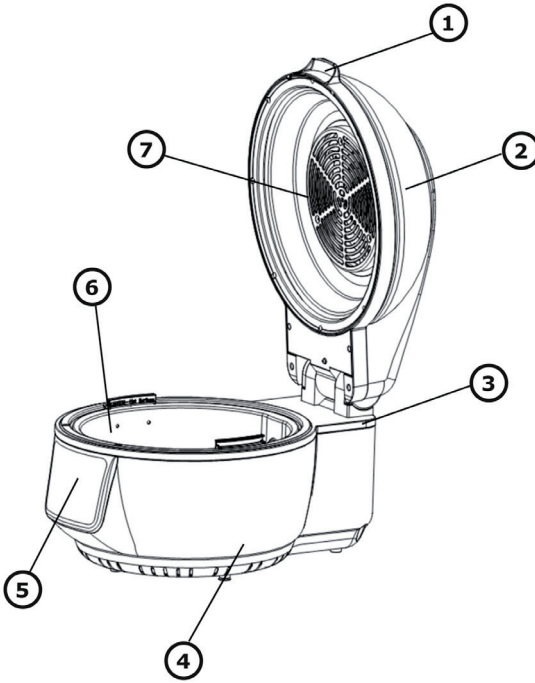

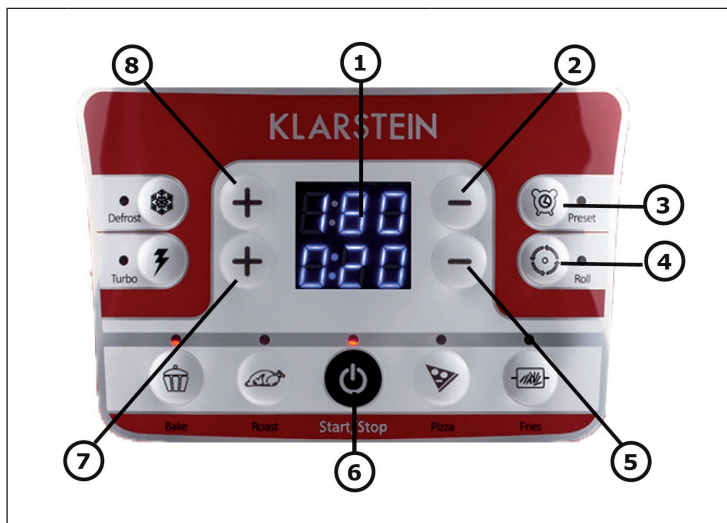

1	Asa de la tapadera	5	Cuadro de mandos
2	Cubierta transparente	6	Cazuela interior
3	Interruptor de seguridad	7	Espiral de calentamiento
4	Carcasa exterior		

Teclas de función

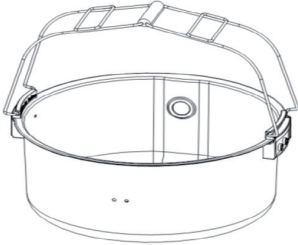

1	Display LED	5	Temporizador -
2	Tecla de temperatura -	6	Tecla de encendido/ apagado
3	Ajuste previo	7	Temporizador +
4	Rotación	8	Tecla de temperatura +

MODO DE EMPLEO

Atención: Peligro de quemaduras	Atención
	
<p>No toque nunca las asas de la cazuela interior, cuando haya terminado la preparación de la comida. Retire la cazuela siempre usando las tenazas.</p>	<p>Asegúrese de que al levantar la tapa, ésta queda siempre en la posición correcta.</p>

Observaciones fundamentales

- Abra la tapa hacia arriba hasta que alcance el ángulo conveniente. (Escuchará un sonido).
- Introduzca los alimentos en la cazuela, así como también los accesorios (en caso de que los necesite).
- Asegúrese de que el pincho queda bien encajado en caso de que desee usar la función de rotación.
- No amontone la comida demasiado cerca de las barras de calor. Si lo hace, la comida se quemará.
- Cierre bien la tapa.
- Enchufe el aparato a la red.
- Pulse una vez la tecla de encendido. El aparato accederá al modo "Standby".
- Pulse a continuación la tecla de encendido para elegir el modo de cocción deseado. El tiempo de cocción necesario y la temperatura requerida aparecerán en el display.
- El tiempo de cocción y la temperatura se pueden ajustar según su deseo. (En caso de que no elija ningún modo de cocción, podrá encender el aparato una vez que la temperatura y el tiempo de cocción hayan sido registrados.)

- Pulse la tecla de encendido para poner en marcha el aparato.
- Cuando la temperatura elegida se haya alcanzado, el aparato suspenderá la función de calentado. Cuando la temperatura descienda, esta función se volverá a activar. El proceso continuará hasta que el tiempo programado haya sido alcanzado.
- Si desea añadir más alimentos a la freidora mientras esté en funcionamiento, presione el cierre de la tapadera y levántela. El aparato interrumpirá el proceso de cocción (no el de rotación). Cierre de nuevo la tapa, después de haber añadido los alimentos. El proceso inicial de cocción será retomado.
- Cuando el tiempo programado se alcance, sonará una señal. Desenchufe el aparato y retire la comida. Tenga cuidado con los objetos calientes, para evitar el riesgo de quemaduras. Coloque la cazuela y la tapadera sobre una superficie resistente al calor para evitar daños sobre la mesa o la encimera.

Resumen de los modos

Modo	Temperatura (°C)	Tiempo (Minutos)	Accesorio recomendado	Rotación
Turbo	230	15	Todos	
Grill	200	30	Pincho para el pollo	x
Freír	230	25	Armazón para hornear/ para freír	x
Hornear	180	20	Sartén/Soporte metálico	
Pizza	210	15	Sartén/Soporte metálico	
Descongelar	60	15	Todos	

Se recomienda que el peso de los alimentos a añadir no sobrepase los 5 kg. Los modos de cocción "Grill" y Freír son acompañados por un proceso de rotación. Pulse una vez la tecla de rotación si desea interrumpir el giro. El piloto "Rotación" en el display se apagará. El resto de modos de cocción no necesitan de la rotación. Pulse la tecla " Rotación" si desea activar el giro.

RECOMENDACIONES PARA EL EMPLEO DE LOS ACCESORIOS

Soporte metálico y sartén



Pincho para el pollo

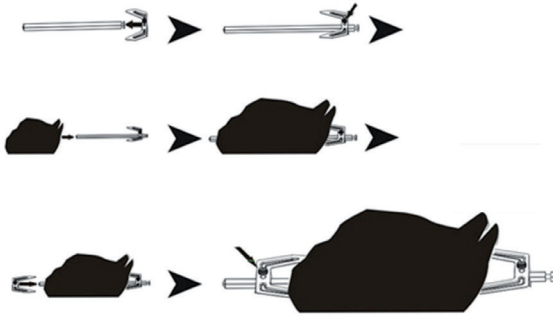

Cestello Griglia

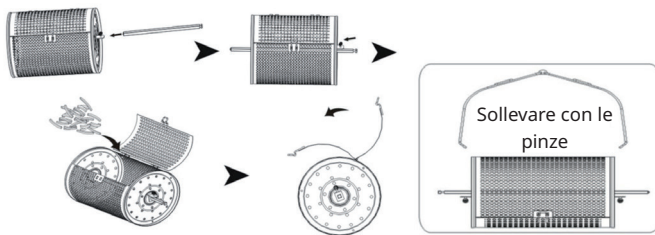

Griglia (opzionale)

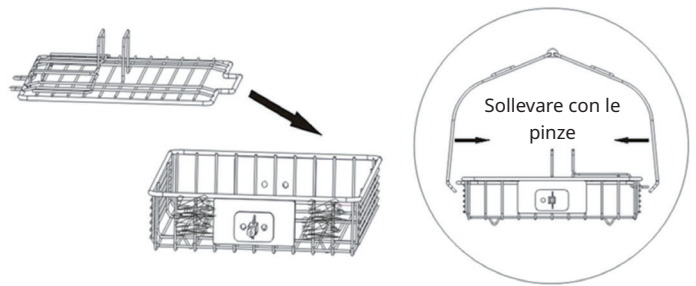

Juego de pinchos para brochetas (opzionale)

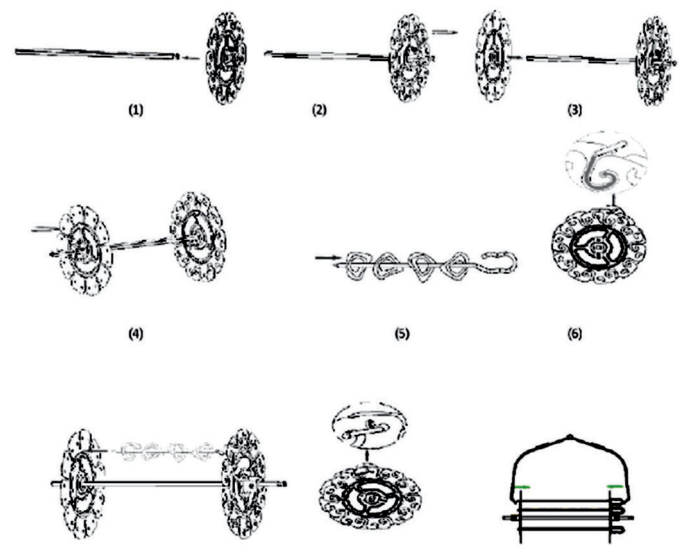

LIMPIEZA Y MANTENIMIENTO

- Desenchufe el aparato y déjelo enfriar durante al menos 30 minutos.
- Retire los accesorios.
- Limpie el aparato después de cada uso. No limpie los accesorios o el compartimento interior con jabones o estropajos abrasivos ya que puede estropear el esmaltado.
- Pase un trapo húmedo por el exterior del aparato.
- Limpie los accesorios con agua caliente, jabón y un estropajo no abrasivo o metálico.
- Retire la grasa con un jabón antigrasa.
- Limpie el compartimento interior con un estropajo suave, no abrasivo o metálico.
- Limpie las partes que se calientan con un cepillo para retirar los posibles restos de comida.
- Si no va a usar el aparato durante una temporada, límpielo antes de almacenarlo.

INDICACIONES SOBRE LA RETIRADA DEL APARATO



Si en su país existe una disposición legal relativa a la eliminación de aparatos eléctricos y electrónicos, este símbolo estampado en el producto o en el embalaje advierte que no debe eliminarse como residuo doméstico. En lugar de ello, debe depositarse en un punto de recogida de reciclaje de aparatos eléctricos y electrónicos. Una gestión adecuada de estos residuos previene consecuencias potencialmente negativas para el medio ambiente y la salud de las personas. Puede consultar más información sobre el reciclaje y la eliminación de este producto contactando con su administración local o con su servicio de recogida de residuos.

FABRICANTE E IMPORTADOR (REINO UNIDO)

Fabricante:

Chal-Tec GmbH, Wallstraße 16, 10179 Berlín, Alemania.

Importador para Gran Bretaña:

Berlin Brands Group UK Ltd

PO Box 1145

Oxford, OX1 9UW

United Kingdom

Chère cliente, cher client,

Toutes nos félicitations pour l'acquisition de ce nouvel appareil. Veuillez lire attentivement et respecter les instructions de ce mode d'emploi afin d'éviter d'éventuels dommages. Le fabricant ne saurait être tenu pour responsable des dommages dus au non-respect des consignes de sécurité et à la mauvaise utilisation de l'appareil. Scannez le QR-Code pour accéder à la dernière version du mode d'emploi et à d'autres informations concernant le produit.



SOMMAIRE

Consignes de sécurité	42
Accessoires	44
Aperçu de l'appareil	45
Fonctionnement	47
Conseils d'utilisation des accessoires	49
Nettoyage et entretien	51
Informations sur le recyclage	52
Fabricant et importateur (UK)	52

FICHE TECHNIQUE

Numéro d'article	10028288, 10028289, 10028290
Alimentation	220-240 V ~ 50/60 Hz
Consommation électrique	1200 W - 1400 W

CONSIGNES DE SÉCURITÉ

- Avant la première utilisation, vérifiez que la tension de votre prise secteur correspond à la tension spécifiée.
- N'immergez pas le cordon d'alimentation ou l'appareil lui-même dans de l'eau ou dans tout autre liquide afin d'éviter tout choc électrique.
- Gardez les enfants et les animaux domestiques à l'écart de l'appareil pendant le fonctionnement.
- Éteignez l'appareil après utilisation et débranchez le cordon d'alimentation de la prise.
- L'appareil doit être utilisé séparément des autres appareils sur un circuit séparé. Si le circuit est surchargé par d'autres appareils, cet appareil peut ne pas fonctionner correctement.
- Faites très attention lorsque vous déplacez un récipient contenant des aliments chauds.
- Ne laissez pas le cordon d'alimentation pendre au bord d'une table ou d'un plan de travail et veillez à ne pas laisser le cordon d'alimentation entrer en contact avec les surfaces chaudes de l'appareil.
- Placez toujours l'appareil en toute sécurité au centre de la table ou du plan de travail.
- Ne touchez jamais les surfaces chaudes de l'appareil. Utilisez les poignées pour le déplacer ou le soulever.
- L'appareil ne doit pas être utilisé par des enfants.
- L'utilisation d'accessoires non expressément recommandés par le fabricant peut entraîner des blessures.
- Ne placez et n'utilisez pas l'appareil sur des surfaces en verre sensibles à la chaleur, des surfaces en bois ou des nappes. Placez une plaque résistante à la chaleur avec une isolation thermique sous l'appareil sur ces surfaces.
- N'utilisez jamais l'appareil si le cordon d'alimentation est endommagé, s'il fonctionne mal ou s'il a été endommagé d'une quelconque manière.
- Éteignez l'appareil avant de le nettoyer et lorsqu'il n'est pas utilisé, puis débranchez le cordon d'alimentation. Laissez l'appareil refroidir avant de retirer ou d'ajouter des accessoires.
- Ne placez pas l'appareil à proximité immédiate d'un four à gaz ou électrique chaud, ni dans un four chauffé.
- Dans tous les cas, si la fiche d'alimentation ne se branche pas correctement, faites toujours appel à un électricien qualifié pour minimiser les risques d'électrocution. N'essayez jamais de manipuler la fiche d'alimentation de quelque manière que ce soit.
- Ne nettoyez pas l'appareil avec un tampon à récurer métallique. De petites pièces métalliques pourraient se détacher et provoquer un court-circuit dans les composants électriques de l'appareil, ce qui pourrait provoquer un choc électrique et endommager l'appareil.
- Afin de minimiser les risques d'électrocution, préparez les aliments uniquement dans le récipient fourni à revêtement antiadhésif.

- L'appareil est conçu pour une utilisation en intérieur uniquement.
- Utilisez l'appareil uniquement aux fins prévues.
- Conservez ce mode d'emploi pour vous y référer ultérieurement.
- Les enfants âgés de 8 ans ou plus, les personnes ayant des capacités mentales sensorielles ou physiques réduites ne sont autorisés à utiliser l'appareil que s'ils ont été parfaitement familiarisés avec les fonctions et les mesures de sécurité par une personne responsable de leur sécurité et s'ils comprennent les risques encourus.

**ATTENTION**

Risque de brûlure ! La friture à l'air chaud dégage une vapeur très chaude par les ouvertures d'aération. Tenez vos mains et votre visage à distance de sécurité de la vapeur et des ouvertures d'aération. Faites attention à la vapeur et à l'air chaud lorsque vous retirez des éléments de l'appareil.

ACCESSOIRES

Accessoires inclus dans la livraison

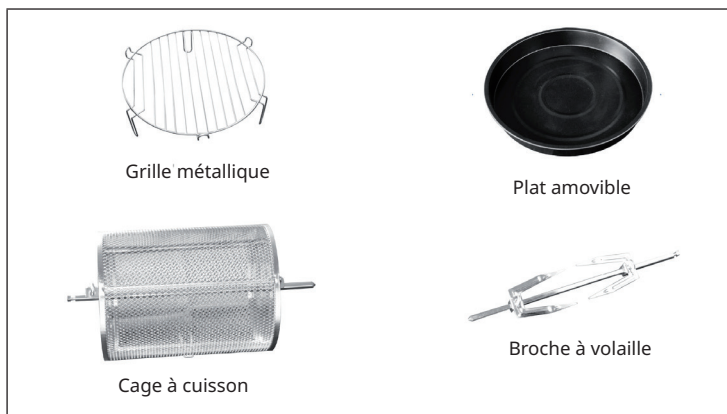

Accessoires optionnels (pas compris)

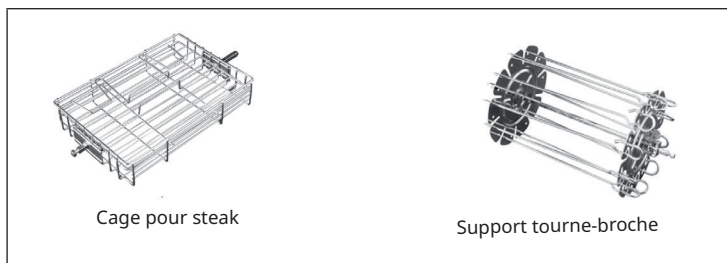

APERÇU DE L'APPAREIL

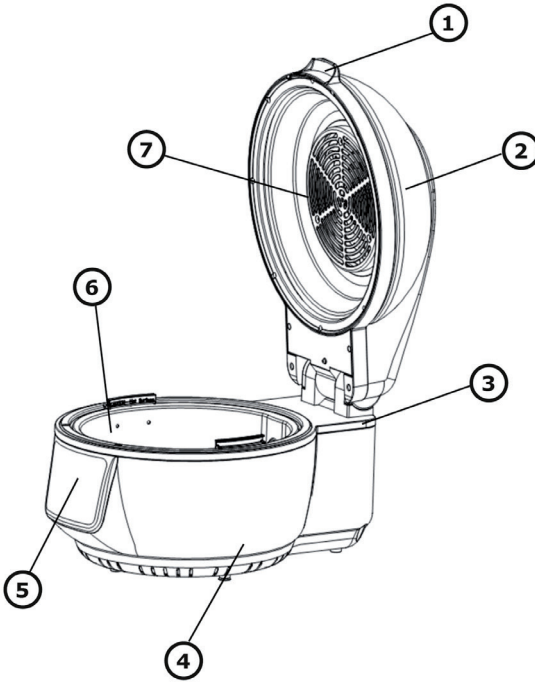

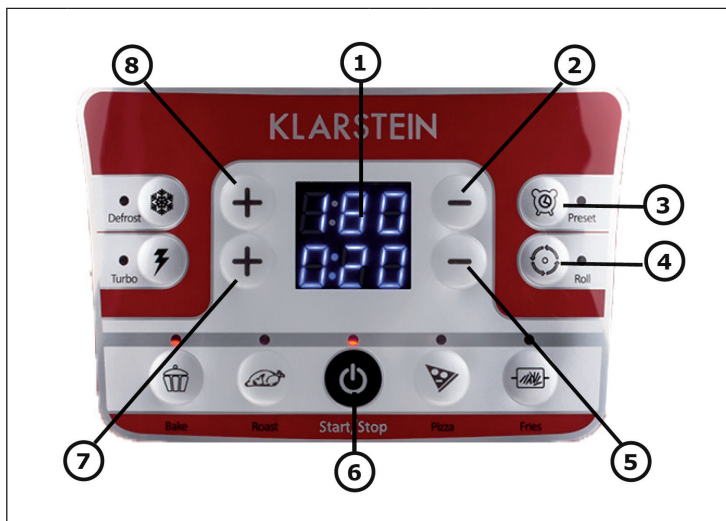

1	Poignée d'ouverture du couvercle	5	Panneau de commande
2	Couvercle transparent	6	Cuve
3	Bouton de sécurité	7	Élément chauffant
4	Compartment principal		

Fonctions

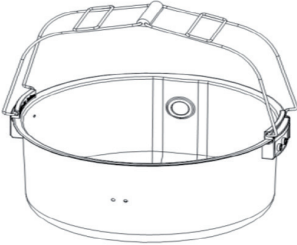

1	Affichage à led	5	Temps « - »
2	Réglage température « - »	6	Marche/arrêt
3	Paramètre par défaut	7	Temps « + »
4	Rotation	8	Réglage température « + »

FONCTIONNEMENT

Attention: risque de brûlure	Attention
	
<p>Pour éviter tout danger, ne pas toucher les poignées de la cuve après avoir utilisé l'appareil ! La retirer à l'aide de la pince fournie.</p>	<p>Ne pas lâcher le couvercle avant qu'il ne soit totalement relevé et qu'il atteigne une position adéquate.</p>

Essentiel à savoir

- Relever le couvercle jusqu'à ce que sa position soit adéquate, c'est à dire, jusqu'à entendre un déclic.
- Placer la cuve, les accessoires nécessaires ainsi que les aliments à l'intérieur de l'appareil.
- S'assurer que la broche soit correctement insérée pour pouvoir utiliser le mode « rotation » en cas de besoin.
- Maintenir une distance suffisante entre les aliments et l'élément chauffant, autrement les aliments pourraient se brûler.
- Fermer correctement le couvercle.
- Brancher l'appareil.
- Appuyer sur la touche « Start » pour sortir l'appareil du mode « Standby ».
- Appuyer plusieurs fois sur la touche « Start » pour choisir le mode qui vous convient. Le temps et la température correspondants au mode choisi s'afficheront sur l'écran.
- Le temps et la température peuvent être ajustés selon vos besoins. (Si aucun mode n'est sélectionné, vous pouvez également vous servir de l'appareil en pré-réglant le temps et la température manuellement et ainsi mettre en marche une cuisson personnalisée.)

- Appuyer sur la touche « Start » pour mettre en route l'appareil.
- Lorsque l'élément chauffant atteint la température prééglée, ce dernier s'éteint automatiquement puis se rallume lorsque la température redescend. Le processus se répète jusqu'à ce que le temps de cuisson indiqué s'écoule.
- D'autres aliments peuvent être rajoutés lors de la cuisson. Pour cela, appuyer sur la poignée du couvercle et relever ce dernier. L'appareil détient immédiatement l'élément chauffant, mais la rotation, si utilisée, continue de fonctionner. Ajouter les aliments puis refermer le couvercle. L'élément chauffant se remet alors en marche.
- Lorsque le temps de cuisson prééglé s'écoule, un son retentit. Débrancher alors l'appareil et retirer les aliments de l'intérieur. Manier les éléments chauds avec précaution pour éviter de vous brûler. Utiliser un sous-plat pour éviter d'endommager votre table.

Aperçu des différents modes

Mode	Température standard (°C)	Temps standard (Minutes)	Accessoires conseillés	Rotation
Turbo	230	15	Tous	
Grill	200	30	Broche à volaille	x
Frire	230	25	Cage à cuisson/Broche	x
Cuisson	180	20	Plat amovible/ Support tourne-broche	
Pizza	210	15	Plat amovible/ Support tourne-broche	
Décongélation	60	15	Tous	

Il est recommandé de ne pas dépasser un poids total de 5 kg. Par défaut, la rotation des aliments se met en marche avec le mode « grill » ou le mode « frire ». Pour arrêter cette rotation, appuyer sur la touche de rotation. Le témoin lumineux correspondant s'éteint. Pour activer la rotation pour les autres modes, appuyer simplement sur la touche de la rotation.

CONSEILS D'UTILISATION DES ACCESSOIRES

Grille métallique et plat amovible



Broche à volaille

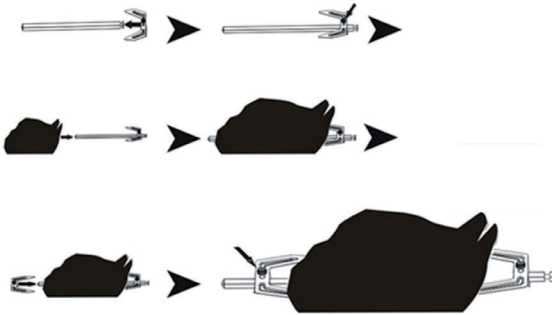

Cage à cuisson

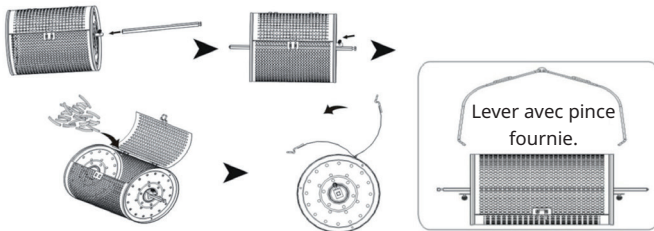

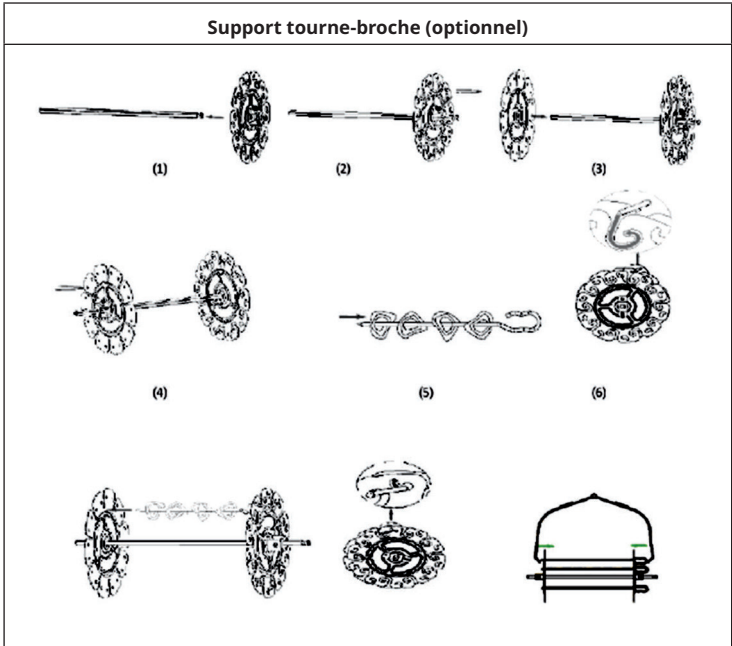
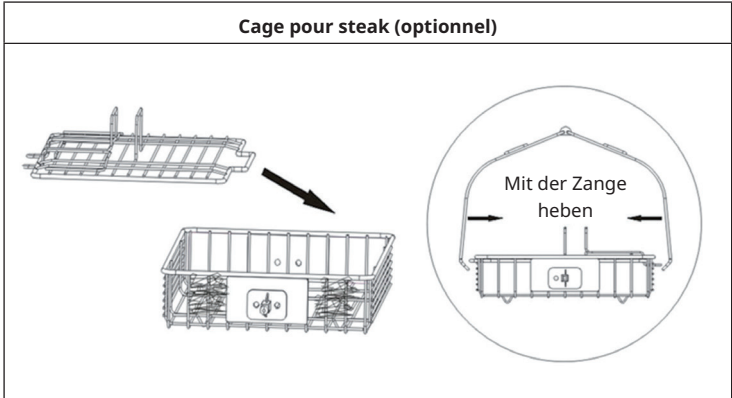

NETTOYAGE ET ENTRETIEN

- Débranchez le cordon d'alimentation et laissez l'appareil refroidir pendant au moins 30 minutes.
- Retirez les accessoires.
- Nettoyez l'appareil après chaque utilisation. Ne nettoyez pas les accessoires et l'intérieur de l'appareil avec des ustensiles de cuisine pointus ou coupants ou des produits abrasifs, car ils risqueraient d'endommager le revêtement.
- Essuyez l'extérieur de l'appareil avec un chiffon humide.
- Nettoyez les accessoires à l'eau chaude avec du liquide vaisselle et une éponge non abrasive.
- Éliminez les résidus de graisse tenaces avec un liquide dégraissant.
- Nettoyez l'intérieur de l'appareil avec une éponge non abrasive.
- Nettoyez l'élément chauffant avec une brosse de nettoyage pour éliminer les résidus d'aliments.
- Si vous n'utilisez pas l'appareil pendant une période prolongée, nettoyez-le avant de le ranger.

INFORMATIONS SUR LE RECYCLAGE



S'il existe une réglementation pour l'élimination ou le recyclage des appareils électriques et électroniques dans votre pays, ce symbole sur le produit ou sur l'emballage indique que cet appareil ne doit pas être jeté avec les ordures ménagères. Vous devez le déposer dans un point de collecte pour le recyclage des équipements électriques et électroniques. La mise au rebut conforme aux règles protège l'environnement et la santé de vos semblables des conséquences négatives. Pour plus d'informations sur le recyclage et l'élimination de ce produit, veuillez contacter votre autorité locale ou votre service de recyclage des déchets ménagers.

FABRICANT ET IMPORTATEUR (UK)

Fabricant :

Chal-Tec GmbH, Wallstraße 16, 10179 Berlin, Allemagne.

Importateur pour la Grande Bretagne :

Berlin Brands Group UK Ltd

PO Box 1145

Oxford, OX1 9UW

United Kingdom

Gentile cliente,

La ringraziamo per aver acquistato il dispositivo. La preghiamo di leggere attentamente le seguenti istruzioni per l'uso e di seguirle per evitare possibili danni tecnici. Non ci assumiamo alcuna responsabilità per danni scaturiti da una mancata osservazione delle avvertenze di sicurezza e da un uso improprio del dispositivo. Scansionare il codice QR seguente, per accedere al manuale d'uso più attuale e per ricevere informazioni sul prodotto.



INDICE

Avvertenze di sicurezza	54
Accessori	56
Quadro generale	57
Utilizzo	59
Uso previsto degli accessori	61
Pulizia e cura	63
Avviso di smaltimento	64
Produttore e importatore (UK)	64

DATI TECNICI

Articolo numero	10028288, 10028289, 10028290
Alimentazione	220-240 V ~ 50/60 Hz
Potenza	1200 W - 1400 W

AVVERTENZE DI SICUREZZA

- Prima del primo utilizzo, controllare che la tensione della presa elettrica utilizzata corrisponda alla tensione indicata.
- Non immergere il cavo di alimentazione o il dispositivo in acqua o altri liquidi, in modo da evitare folgorazioni.
- Tenere bambini e animali domestici lontano dal dispositivo mentre è in funzione.
- Dopo l'utilizzo, spegnere il dispositivo e staccare la spina.
- Il dispositivo deve essere utilizzato su un circuito elettrico separato da altri dispositivi. Se il circuito elettrico è sovraccaricato da altri dispositivi, questo dispositivo potrebbe non funzionare correttamente.
- Prestare la massima attenzione quando si spostano contenitori pieni di alimenti bollenti.
- Non lasciare che il cavo penzoli dal bordo del tavolo o della superficie di lavoro e assicurarsi che non entri in contatto con superfici bollenti.
- Posizionare sempre il dispositivo al centro del tavolo o della superficie di lavoro.
- Non toccare in alcun caso le superfici bollenti del dispositivo. Utilizzare le impugnature per spostare o sollevare il dispositivo.
- Il dispositivo non deve essere utilizzato da bambini.
- L'utilizzo di accessori non espressamente consigliati dal produttore può causare lesioni.
- Non posizionare e utilizzare il dispositivo su superfici in vetro e legno o su tovaglie sensibili al calore. In presenza di tali superfici, mettere sotto al dispositivo un pannello termoresistente con protezione dal calore.
- Non utilizzare assolutamente il dispositivo se il cavo di alimentazione è danneggiato, se il dispositivo presenta malfunzionamenti o se è stato danneggiato in qualche modo.
- Prima della pulizia e in caso di non utilizzo, spegnere il dispositivo e staccare la spina. Prima di togliere o montare componenti, attendere che il dispositivo si sia completamente raffreddato.
- Non posizionare il dispositivo nelle immediate vicinanze di fornelli elettrici o a gas caldi o in un forno riscaldato.
- Se non è possibile collegare correttamente la spina, rivolgersi a un elettricista per minimizzare il rischio di folgorazioni. Non cercare in alcun caso di manipolare la spina.
- Non pulire il dispositivo con spugne metalliche abrasive. Piccole parti metalliche potrebbero staccarsi e cortocircuitare componenti elettrici del dispositivo, con la possibilità di conseguenti folgorazioni e danni al dispositivo.
- Per minimizzare il rischio di folgorazioni, preparare gli alimenti esclusivamente nel contenitore con rivestimento antiaderente incluso in consegna.

- Il dispositivo è adatto solo all'utilizzo casalingo in ambienti chiusi.
- Utilizzare il dispositivo solo per gli scopi previsti.
- Conservare il presente manuale per future consultazioni.
- Bambini a partire da 8 anni e persone con limitate capacità fisiche e psichiche possono utilizzare il dispositivo solo se sono stati istruiti in modo esaustivo da una persona responsabile del loro controllo sulle funzioni e sulle procedure di sicurezza e hanno compreso i rischi connessi.

**ATTENZIONE**

Pericolo di ustione! Durante il procedimento di frittura con aria calda, viene emesso vapore bollente dai punti di scarico dell'aria. Tenere viso e mani a distanza di sicurezza da questi punti di uscita dell'aria. Fare attenzione a vapori e aria bollente anche quando si tolgono componenti dal dispositivo.

ACCESSORI

Accessori incluso



Piastra metallica rotonda



Vassoio di
metallo

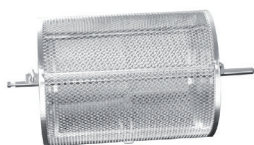

Cestello griglia



Spiedo per pollo

Accessori opzionali (non inclusi)



Griglia

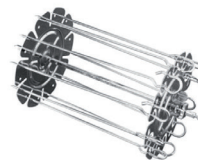

Spiedini rotanti

QUADRO GENERALE

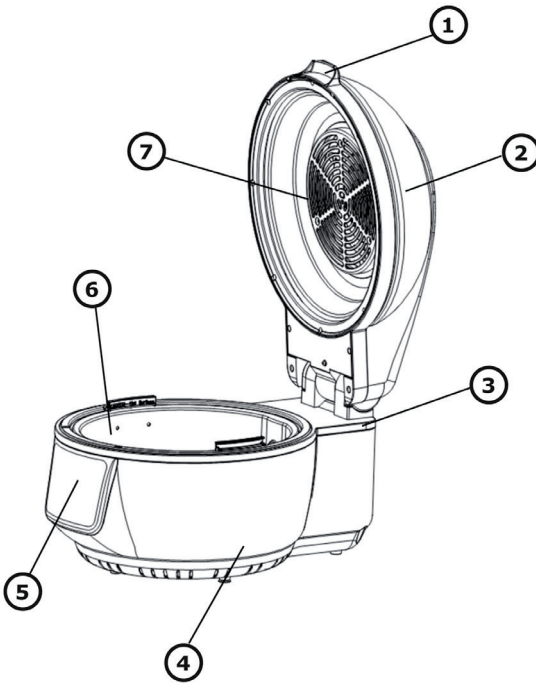

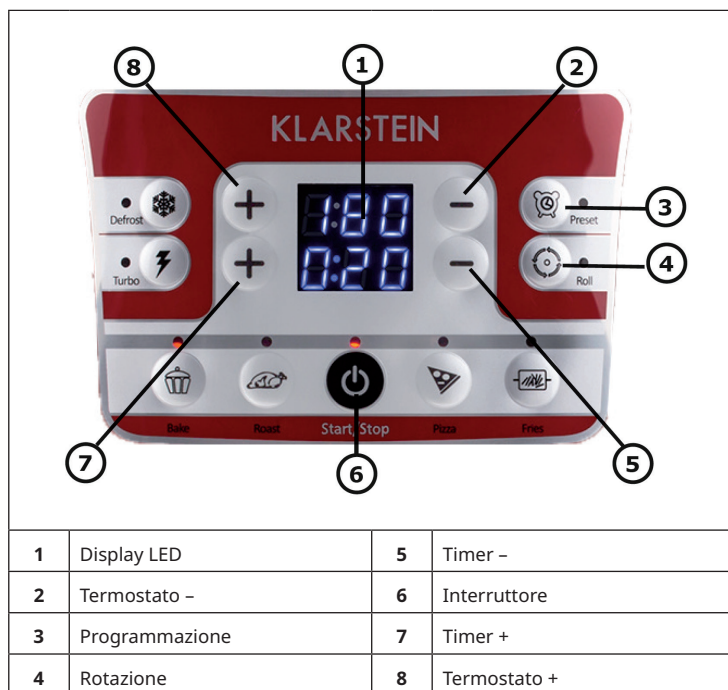

1	Impugnatura coperchio	5	Pannello di controllo
2	Coperchio trasparente	6	Casseruola interna
3	Interruttore di sicurezza	7	Elementi riscaldanti a spirale
4	Alloggiamento		

Funzioni dei tasti

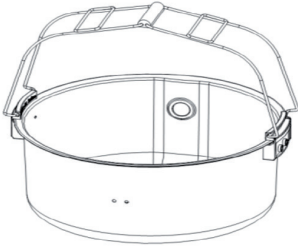

UTILIZZO

Attenzione: pericolo di scottature	Attenzione
	
<p>A fine cottura, non impugnare il manico della casseruola. Estrarre la casseruola con la pinza.</p>	<p>Lasciare il coperchio in posizione corretta.</p>

Indicazioni essenziali

- Sollevare il coperchio: il suono di uno scatto indica che si è raggiunta la posizione corretta mostrata nella figura.
- Inserire il vassoio di metallo, gli accessori necessari e gli alimenti all'interno della friggitrice.
- Se si imposta la funzione "Rotazione", assicurarsi di aver inserito correttamente lo spiedo.
- Gli alimenti devono essere inseriti in modo che non siano troppo vicini alle spirali riscaldanti: potrebbero bruciarsi.
- Richiudere il coperchio correttamente.
- Inserire il cavo nella presa di corrente.
- Premere una volta l'interruttore di accensione e il dispositivo si imposta nella modalità standby.
- Premere l'interruttore di accensione e selezionare la modalità di cottura desiderata.
- Il timer e la temperatura possono essere impostati secondo le esigenze e vengono indicati sul display. Se non si imposta nessuna modalità, il dispositivo funziona ugualmente in base al timer e alla temperatura prescelti.

- Premere l'interruttore di accensione.
- Quando si raggiunge la temperatura stabilita, gli elementi riscaldanti si spengono. Se si abbassa la temperatura, essi si accendono nuovamente. Questo processo si ripete finché non viene raggiunta la temperatura impostata.
- Se durante la cottura si desidera aggiungere altri alimenti, aprire e sollevare il coperchio. La cottura viene interrotta immediatamente (invece la rotazione continua). Richiudere il coperchio e la cottura riprende normalmente.
- Allo scadere del tempo impostato, il dispositivo emette un segnale acustico. Disinserire la spina dalla presa di corrente. Maneggiare con attenzione gli alimenti pronti. Collocare la casseruola interna su una superficie resistente al calore.

Tabella tipi di cottura

Modalità	Temperatura standard (°C)	Tempi di cottura standard (Minuti)	Accessori consigliati	Rotazione
Turbo	230	15	Tutti	
Grill	200	30	Spiedo per il pollo	x
Frittura	230	25	Cestello griglia	x
Forno	180	20	Vassoio di metallo	
Pizza	210	15	Vassoio di metallo	
Scongelamentot	60	15	Tutti	

Si raccomanda di non superare i 5 Kg di alimenti. Nelle modalità grill e frittura, la rotazione si attiva automaticamente. Per interromperla premere il tasto "Rotazione" e la scritta corrispondente sul display scompare. Le altre modalità funzionano di default senza la rotazione. Per avviarla, premere "Rotazione".

USO PREVISTO DEGLI ACCESSORI

Piastra metallica rotonda e casseruola interna



Spiedo per pollo

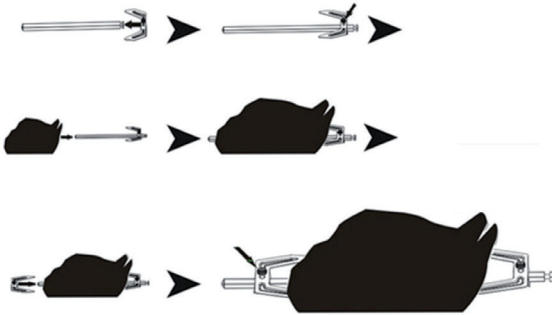

Cestello Griglia

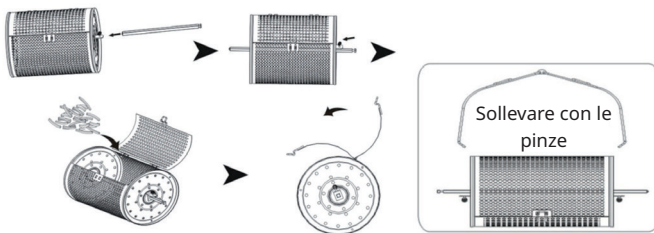

Griglia (non incluso)

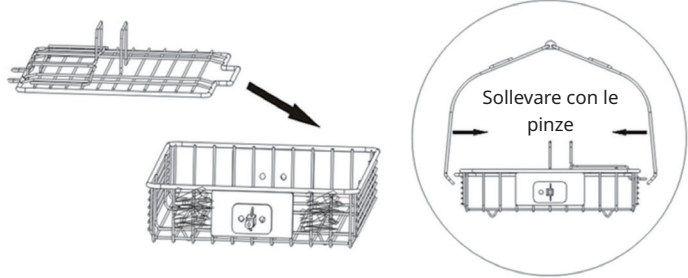

Spiedini rotanti (non incluso)

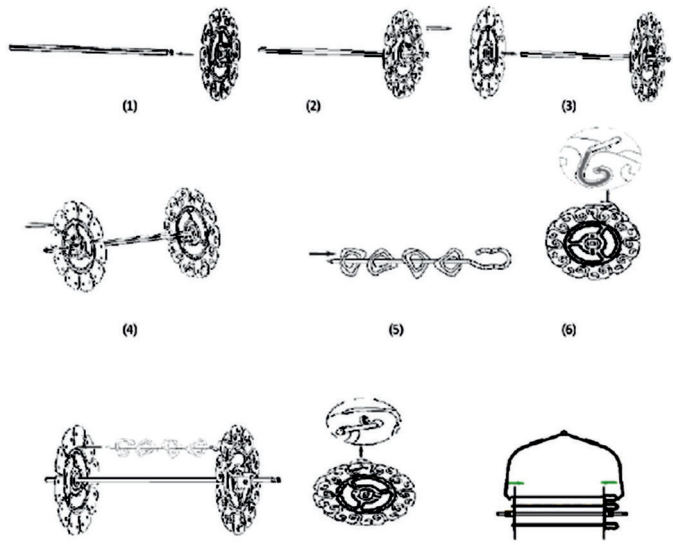

PULIZIA E CURA

- Scollegare l'apparecchio e lasciarlo raffreddare per almeno 30 minuti.
- Rimuovere gli accessori.
- Pulire il dispositivo dopo ogni utilizzo. Non pulire gli accessori e l'interno dell'elettrodomestico con utensili da cucina o agenti abrasivi affilati o taglienti, poiché potrebbero danneggiare il rivestimento.
- Pulire l'esterno del dispositivo con un panno umido.
- Pulire l'accessorio con acqua calda, un detersivo per piatti e una spugna non abrasiva.
- Rimuovere i residui di grasso ostinati con un fluido sgrassante.
- Pulire l'interno dell'apparecchio con una spugna non abrasiva.
- Pulire l'elemento riscaldante con una spazzola per rimuovere i residui di cibo.
- Se non si intende utilizzare il dispositivo per un lungo periodo, pulirlo prima di riporlo.

AVVISO DI SMALTIMENTO



Se nel proprio paese si applicano le regolamentazioni inerenti lo smaltimento di dispositivi elettrici ed elettronici, questo simbolo sul prodotto o sulla confezione segnala che questi prodotti non possono essere smaltiti con i rifiuti normali e devono essere portati a un punto di raccolta di dispositivi elettrici ed elettronici. Grazie al corretto smaltimento dei vecchi dispositivi si tutela il pianeta e la salute delle persone da possibili conseguenze negative. Informazioni riguardanti il riciclo e lo smaltimento di questi prodotti si ottengono presso l'amministrazione locale oppure il servizio di gestione dei rifiuti domestici.

PRODUTTORE E IMPORTATORE (UK)

Produttore:

Chal-Tec GmbH, Wallstraße 16, 10179 Berlino, Germania.

Importatore per la Gran Bretagna:

Berlin Brands Group UK Ltd

PO Box 1145

Oxford, OX1 9UW

United Kingdom



KLARSTEIN