



auna
multimedia

Plattenspieler

MP3-Aufnahme / CD-Player / SD / USB / Kassette



Sehr geehrter Kunde,

zunächst möchten wir Ihnen zum Erwerb Ihres Gerätes gratulieren. Bitte lesen Sie die folgenden Anschluss- und Anwendungshinweise sorgfältig durch und befolgen Sie diese um möglichen technischen Schäden vorzubeugen.

Sicherheitshinweise

1. Verwenden Sie das Gerät nicht in der Nähe von Wasser und setzen Sie es keiner Feuchtigkeit aus.
2. Stellen Sie sicher, dass keine Flüssigkeiten über dem Gerät vergossen werden.
3. Bewegen Sie das Gerät vorsichtig.
4. Blockieren Sie nicht die Belüftungsauslässe.
5. Setzen Sie das Gerät keiner zu starken Hitze oder Sonne aus.
6. Falls ein Mangel am Gerät auftritt oder das Stromkabel beschädigt ist, führen Sie keine Reparaturen selbst durch. Lassen Sie das Gerät nur von einem Fachmann reparieren.
7. Die Gewährleistung erlischt, sollten Sie das Gerät selbst öffnen oder reparieren.

Batterien einlegen

Das Batteriefach befindet sich auf der Rückseite der Fernbedienung.

1. Entfernen Sie die Abdeckung durch Drücken des Hebels.
2. Legen Sie 2 AAA Batterien (nicht im Lieferumfang enthalten) in das Fach ein. Beachten Sie hierbei die Polung.
3. Setzen Sie die Abdeckung wieder ein.



Anordnung der Bedienelemente

1. Staubschutz
2. Wiedergabe/Pause/Stopp ▶|| / ■
3. CD Überspringen zurück/vor ◀◀ / ▶▶
4. MP3 Ordner hoch
5. Quelle-Taste
6. Aufnahme-Taste
7. Lautstärke erhöhen (+)
8. Lautstärke reduzieren (-)
9. Ein-/Ausschalter
10. CD-Fachtür
11. CD-Fach öffnen
12. 3,5mm-Kopfhöreranschluss
13. USB-Anschluss
14. SD/MMC Kartenslot
15. Funktionsschalter
16. UKW-Auswahl
17. Power-LED
18. LCD-Anzeige
19. FM Stereo LED-Anzeige
20. LED Skalenzeiger
21. Frequenzregler
22. Fernbedienungsempfänger
23. Kassette Vorlauf/Auswurf
24. Kassettenfach
25. Spindeladapter

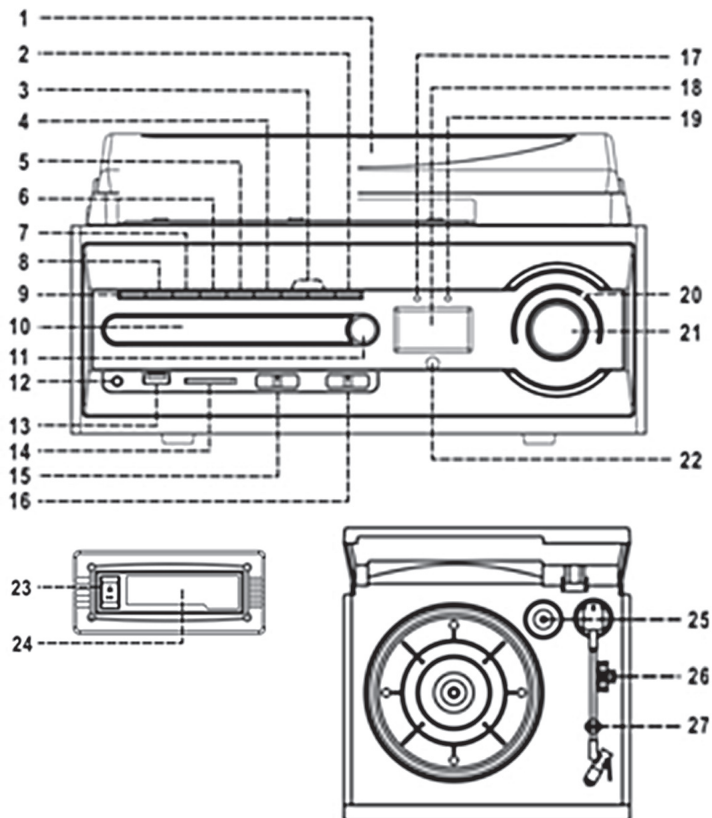

- 26. Plattentellergeschwindigkeitsregler
- 27. Tonarmhalter
- 28. Line-Ausgang
- 29. Lautsprecherausgang (l/r)
- 30. FM-Antenne
- 31. Auto-Stopp ein/aus
- 32. Netzkabel

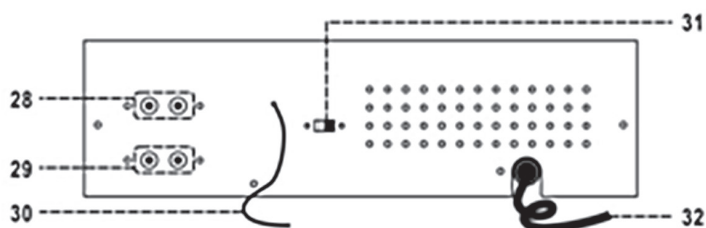

Inbetriebnahme

Installation

- Entpacken Sie das Gerät und alle Teile und entfernen Sie die Schutzverpackungen/-folien.
- Verbinden Sie das Gerät erste mit der Stromquelle, wenn alle anderen notwendigen Verbindungen sichergestellt wurden.
- Verdecken Sie nicht die Belüftungsöffnungen. Stellen Sie sicher, dass rund um das Gerät einige Zentimeter Luft sind.

Stromanschluss

1. Verbinden Sie das Netzkabel (32) mit einer Steckdose und die Boxen mit der Haupteinheit.
2. Stellen Sie Funktion (15) auf „Tuner/CD/Phono“. Die Power-LED (17) schaltet sich ein. Das Gerät ist nun betriebsbereit und kann Musik wiedergeben.

Radio hören

Manuelles Einstellen:

1. Wählen sie das gewünschte Band (FM oder FM-Stereo) mit dem Bandwahlschalter (16).
2. Drehen sie den Frequenzregler (21) um den gewünschten Sender zu erhalten.
3. Regeln Sie die Lautstärke mit den Lautstärkereglern (21).

FM-Stereo Empfang:

- Stellen Sie den Bandwahlschalter (16) auf FM und die Sender werden in Mono empfangen. In manchen Fällen wird hierdurch der Empfang von schwachen Sendern verbessert.
- Stellen Sie den Bandwahlschalter (16) auf FM-St und die Sender werden in Stereo empfangen. Die FM-St LED (19) leuchtet nun.

Hinweise für einen besseren Empfang:

- FM: Die Wurfantenne (30) sollte vollständig abgewickelt und ausgestreckt sein.

CD-Wiedergabe

Vorbereitung

1. Stellen Sie die Funktionswahltaste (16) auf „CD/USB/SD“.
2. Drücken Sie „Open/close“ (11) zum Öffnen des CD-Fachs.
3. Legen Sie eine CD mit der bedruckten Seite nach oben ein und schließen die Tür.
4. Die CD wird durchsucht und auf der Anzeige erscheinen die Anzahl der Titel und die Spieldauer.

Wiedergabe/Pause/Stopp ▶|| / ■

1. Drücken Sie „Play/pause/stop“ (2) um die Wiedergabe des ersten Titels zu starten
2. Um die Wiedergabe zu unterbrechen, drücken Sie „Play/pause/stop“ (2). Die Abspieldauer hält an. Drücken Sie zum Fortsetzen der Wiedergabe erneut „Play/pause/stop“ (2).
3. Falls Sie „Play/pause/stop“ (2) für mehr als 2 Sekunden gedrückt halten, wird die Wiedergabe gestoppt.

Überspringen/Suchmodus (Überspringen/Suche vor ►►/ Überspringen/Suche zurück ◀◀)

1. Drücken Sie während der Wiedergabe „skip up“ (3) wechselt das Gerät zum nächsten Titel.
2. Drücken Sie während der Wiedergabe „skip down“ (3) wechselt das Gerät zum Beginn des aktuellen Titels.
3. Drücken Sie nach Schritt 2 erneut „skip down“ (3) wechselt das Gerät zum vorherigen Titel.
4. Falls Sie „skip up/down“ (3) während der CD/MP3-Wiedergabe gedrückt halten, spult das Gerät vor/zurück solange die Taste gedrückt wird.

Für MP3-CD

1. Drücken Sie „Folder up“ (4) und die Ordnernummer erhöht sich.
2. Drücken Sie „skip up/down“ (3) um die Titelnnummer zu ändern.
3. Nachdem Sie den Titel gewählt haben, drücken Sie zum Starten der Wiedergabe „Play/pause/stop“ (2).

ID3 (Titel/Album) Funktion (über Fernbedienung)

1. Drücken Sie „Info“ während der MP3-Wiedergabe und die Titelinformation wird angezeigt. Drücken Sie zum Deaktivieren erneut „Info“.

Titel/Ordnername Suchfunktion (über Fernbedienung)

Sie können Lieder mittels Titel/Ordnername im Stoppmodus suchen:

1. Drücken Sie einmal „Find“ und danach „skip up“ (oder „skip down“) (3). Nun können Sie die Titel in alphabetischer Reihenfolge durchsuchen und durch Drücken von „Play/pause/stop“ (2) wiedergeben.
2. Drücken Sie ein weiteres Mal „Find“ und danach „skip up“ (oder „skip down“) (3). Nun können Sie die Ordner in alphabetischer Reihenfolge durchsuchen und durch Drücken von „Play/pause/stop“ (2) alle Titel in diesem Ordner wiedergeben.

Hinweis:

- Ist für den Titel kein Name festgelegt, wird „none“ oder „unknown“ auf der LCD-Anzeige (18) angezeigt.
- Die LCD-Anzeige (18) unterstützt nur englische Schriftzeichen.

Anforderungen an MP3-Titel:

- MP3-Bitrate: 32kbps ~ 256kbps
- Die Wiedergabeleistung variiert je nach Aufnahmequalität. Das Einlesen der CDs ist durch die längere Spieldauer auch länger.

Wiederholung/Intro/Zufallswiedergabe



Drücken Sie „repeat/intro/random“ vor oder während der Wiedergabe, um einen Titel, einen Ordner oder alle Titel in verschiedenen Modi wiederzugeben.

Für CD

(1) Wiederholung 1 ->(2) Wiederholung alle Titel -> (3) Intro -> (4) Zufallswiedergabe -> (5) aus



Wiedergabemodus LCD-Anzeige

Wiederholung Titel	
Wiederholung alle	 ALL
Intro	INTRO
Zufallswiedergabe	RANDOM
Aus	-----

Für MP3-CD

(1) Wiederholung 1 -> (2) Wiederholung Ordner -> (3) Wiederholung alle Titel -> (4) Intro -> (5) Zufallswiedergabe -> (6) aus



Wiedergabemodus LCD-Anzeige

Wiederholung Titel	
Wiederholung alle	ALL
Wiederholung Ordner	FOLDER
Intro	INTRO
Zufallswiedergabe	RANDOM
Aus	-----

Wiederholung

Sie können ununterbrochen einen Titel oder Ordner hören.

Introwiedergabe (über Fernbedienung)

Sie können sich die ersten 10 Sekunden aller Titel auf der CD anhören.

Zufallswiedergabe

Sie können sich alle Titel in zufälliger Reihenfolge anhören.

Programmierte CD-Wiedergabe (über Fernbedienung)

Sie können bis zu 32 CD/MP3-Titel in beliebiger Reihenfolge wiedergeben. Das Gerät muss sich dafür im Stopp-Modus befinden:

1. Wechseln Sie in den CD/USB-Modus und stoppen Sie die Wiedergabe.
2. Drücken Sie „Program“ und „PROG“ wird angezeigt. Des Weiteren wird die Programm- und die Titelnummer angezeigt.
3. Wählen Sie den gewünschten Titel mit **▶▶/◀◀** (3).
4. Drücken Sie „Program“ um den Titel der Programmierung hinzuzufügen.
5. Wiederholen Sie die Schritte 3 und 4 für alle weiteren Titel.
6. Haben Sie alle Titel der Wiedergabeliste hinzugefügt drücken Sie zum Starten der Wiedergabe **▶||/■** (2).
7. Zum Beenden der Wiedergabe drücken Sie „stop“ bis „PROG“ auf der Anzeige (18) erlischt.

Wiedergabe von USB oder Speicherkarte

Anschluss

Das System ist in der Lage MP3-Dateien, die auf USB Speichermedien oder Speicherkarten sind, wiederzugeben.

1. Stellen Sie die Funktionswahltaste (15) auf „USB/SD“ und wählen Sie mit der Quelle-Taste (5) „USB“ oder „card“ aus.
2. Schließen Sie einen USB-Speicher an oder legen Sie eine SD-Karte ein.
 - **Legen Sie ein USB-Medium oder eine Speicherkarte falschherum ein, kann dies das Gerät und/oder den Speicher beschädigen.**
3. Das Gerät liest das Medium nach dem Einlegen automatisch ein und zeigt die Anzahl der vorhandenen Titel an.
4. Die Bedienung der Wiedergabe erfolgt wie bei der CD/MP3-CD.

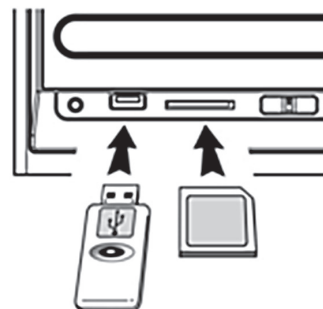

Hinweis:

- Das Gerät kann MP3-Dateien nur über den USB-Anschluss erkennen und lesen.
- **Falls Sie einen MP3-Player anschließen, kann er wegen abweichender Dateiformate nicht erkannt werden. Dies ist keine Fehlfunktion.**

MP3-Dateien von CD/Schallplatte erstellen

Das Gerät kann von CD/ Schallplatte MP3-Dateien erstellen und auf USB oder SD/MMC-Karte speichern.

A. CD encodieren

I) 1 Titel aufnehmen

1. Geben Sie die CD wie gewohnt wieder.
2. Drücken Sie den "Record" Knopf (6) nachdem das Einlesen der CD beendet wurde. Das Display wird hierauf die Symbole  & **REC** blinkend anzeigen. Die Aufnahme hat begonnen.
3. Nach der Encodierung stoppt die Wiedergabe.

II) Komplette CD aufnehmen

1. Legen Sie wie gewohnt eine CD ein und schließen das CD-Fach.
2. Drücken Sie den "Record" Knopf (6) nachdem das Einlesen der CD beendet wurde. Das Display wird hierauf die Symbole  & **REC** blinkend anzeigen. Die Aufnahme hat begonnen.
3. Nach der Encodierung stoppt die Wiedergabe.

III) Programmierendes Encodieren

1. Legen Sie wie gewohnt eine CD ein und schließen das CD-Fach.
2. Programmieren Sie die Wiedergabeliste (Siehe Programmierete CD-Wiedergabe (über Fernbedienung)) und drücken dann „play/pause/stop“ (2).
3. Drücken Sie während der Wiedergabe zum Stoppen „play/pause/stop“ (2) für 2 Sekunden.
4. Drücken Sie „Record“ (6),  & **REC** blinken während der Encodierung auf der Anzeige. Nach der Encodierung stoppt die Wiedergabe.

Hinweis:

- Die Aufnahmegeschwindigkeit beträgt 1:1 zur Wiedergabedauer.
- Das Gerät erstellt einen Ordner „audio“ zur Encodierung.
- Das Aufnahmeformat ist voreingestellt - MP3-Bitrate: 128kbps, 44.1khz.
- Kein Titel wird während der Encodierung aufgenommen.
- Um die Aufnahme zu unterbrechen, drücken Sie erneut „Record“.
- **Es können nur komplette Titel von USB/SD kopiert werden. Wird der Kopiervorgang unterbrochen, wird kein Titel auf USB oder SD/MMC-Karte gespeichert.**

IV) MP3-Datei kopieren

Ist eine MP3-CD statt einer Audio-CD eingelegt kopiert das Gerät diese Dateien auf USB/SD, wenn Sie „Record“ (6) drücken. Die Bedienung ist wie oben erläutert. Sobald MP3-Dateien erkannt werden, werden diese kopiert.

Hinweis:

- Die Dateien werden auf USB gespeichert, falls USB und Speicherkarte eingelegt sind.
- Wenn Sie während der Wiedergabe von USB oder SD „Record“ drücken wird der aktuelle Titel von USB zu SD oder von SD zu USB kopiert.

B. Schallplatte encodieren



1. Wählen Sie die Funktion „Phono“ (15) und drücken Sie danach sofort „Record“ (6).
2. Die LCD-Anzeige zeigt blinkend „USB“ an und danach während der Encodierung  & **REC**.
3. Starten Sie die Wiedergabe der gewünschten Schallplattentitel.
4. Drücken Sie zum Beenden „Record“ (6), das Display hört auf zu blinken und zeigt „Phono“ an.

C. Kassette encodieren

1. Wählen Sie die Funktion „Tape“ (15) und drücken Sie danach sofort „Record“ (6).
2. Die LCD-Anzeige zeigt blinkend „USB“ an und danach während der Encodierung  & **REC**.
3. Starten Sie die Wiedergabe der gewünschten Schallplattentitel.
4. Drücken Sie zum Beenden „Record“ (6), das Display hört auf zu blinken und zeigt „Tape“ an.

D. Encodierungs-Bitrate (über Fernbedienung)

Sie können die Bitrate nach Ihren Wünschen zu Qualität und Speicherplatz einstellen. Der Bereich ist 32/64/96/128/192/256kbps.





1. Wählen Sie „Phono“ (15) und verbleiben Sie im Stopp-Modus.
2. Drücken Sie „Info“ und auf der LCD-Anzeige wird die Standard-Bitrate (128kbps) angezeigt.
3. Stellen Sie mit  /  (3) die Bitrate ein.
4. Drücken Sie zum Bestätigen erneut „Info“ und die Anzeige (18) zeigt wieder „Phono“ an.

E. Titeltrennung (über Fernbedienung)



Sie können die von Schallplatte zu USB/SD aufgenommene Musik in Titel aufteilen. Jedes Mal wenn Sie „**TS**“ drücken, wird eine neue Datei/Titel erzeugt. Der Text „PHONO“ bzw. „TAPE“ blinkt zur Bestätigung kurz auf der Anzeige (18).

Datei von USB /SD-Karte löschen

A. Eine Datei löschen

1. Wählen Sie den USB- oder SD-Modus.
2. Drücken und halten Sie „Info“ für 3 Sekunden und auf der Anzeige (18) erscheint (del ---001).
3. Wählen Sie nun mittels  /  die zu löschende Datei.
4. Drücken Sie „REC“ und wählen Sie dann mittels  /  „yes/no“ (ja/nein).
5. Drücken Sie zur Bestätigung der Eingabe „REC“.

B. Alle Dateien löschen (über Fernbedienung)

1. Wählen Sie den USB- oder SD-Modus.
2. Drücken und halten Sie „Info“ für 3 Sekunden und auf der Anzeige (18) erscheint (del ---001).
3. Drücken und halten Sie „Info“ ein weiteres Mal, um in den Formatierungsmodus zu gelangen. Wählen Sie nun mittels  /  y (ja) oder n (nein).
4. Drücken Sie zur Bestätigung der Eingabe „REC“.

Hinweis:

- Ein USB-Speicher oder eine SD/MMC-Speicherkarte werden vollständig formatiert, wenn alle Dateien gelöscht werden sollen.
- Drücken Sie „Stop“ um den Löschmodus zu verlassen.

Entnehmen von USB/Speicherkarte

Um ein Speichermedium zu entnehmen, muss das Gerät zuerst ausgeschaltet oder in einen anderen Modus z.B. CD, Kassette, Schallplatte geschaltet werden. Ziehen Sie einen USB-Speicher ab oder ziehen Sie die Speicherkarte gerade aus dem Kartenslot.

Kassette wiedergeben

Allgemeine Bedienung

- Kassette wiedergeben:** Nach dem Einlegen beginnt die Wiedergabe automatisch.
- Stoppen und auswerfen:** Drücken Sie „Schneller Vorlauf/Auswurf“ (23) komplett hinein und die Kassette wird aus dem Fach (24) ausgeworfen. Der Taster (23) verbleibt in der untersten Position.
- Schneller Vorlauf:** Drücken Sie „Schneller Vorlauf/Auswurf“ (23) während der Wiedergabe halb hinein und der Vorlauf wird aktiviert. Der Taster (23) verbleibt in der mittleren Position.
Drücken Sie den Taster (23) leicht um zur normalen Wiedergabe zu wechseln. Der Taster (23) geht in die hohe Position.

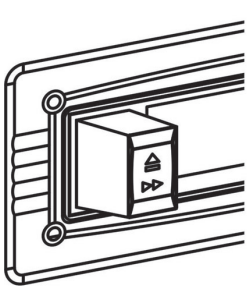

WIEDERGABE

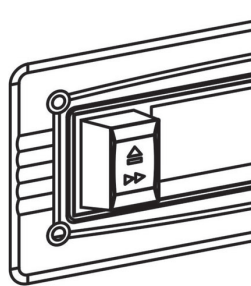

**SCHNELLER
VORLAUF**

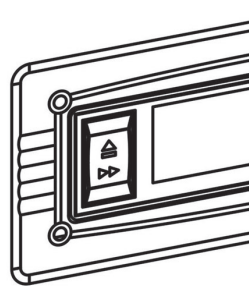

AUSWURF



Hinweis

- Achten Sie beim Einlegen auf die richtige Ausrichtung der Kassette.
- Das System gibt während des Vorlaufs keinen Ton wieder.
- Es wird empfohlen Sie Kassette nach der Wiedergabe zu entnehmen und nicht im Fach zu lassen.

Schallplatte

Notiz:

- Entfernen Sie den Nadelschutz.
 - Lösen Sie den Tonarm vor dem Gebrauch vom Halter und befestigen Sie diesen nach Gebrauch wieder am Halter.
1. Stellen Sie die Funktionswahltaste (15) auf „Phono“.
 2. Stellen Sie die Geschwindigkeit am Plattentellergeschwindigkeitsregler ein.
 3. Legen Sie die Schallplatte auf den Plattenteller (verwenden Sie den Spindeladapter falls notwendig).
 4. Heben Sie den Tonarm an und bewegen Sie diesen langsam zum Rand der Schallplatte. Der Plattenteller beginnt sich zu drehen.
 5. Legen Sie den Tonarm auf die gewünschte Stelle der Schallplatte.
 6. Regeln Sie die Lautstärke.
 7. Am Ende der Schallplatte stoppt der Plattenteller automatisch. Heben Sie nun den Tonarm an und legen diesen auf den Halter.
 8. Um den Plattenteller manuell zu stoppen, heben Sie den Tonarm an und legen diesen auf den Halter.

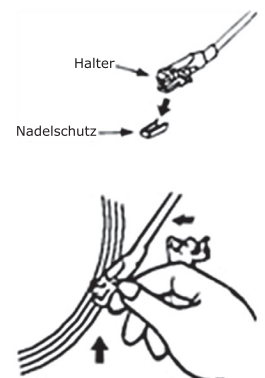

Hinweis:

Sollte die Schallplatte über Auto-Stopp-Bereiche verfügen und Auto-Stopp aktiv sein, hält der Plattenteller vor dem Ende der Schallplatte an. (Zum Aktivieren der Auto-Stopp-Funktion schalten Sie das Gerät aus und den Auto-Stopp-Schalter (31) auf ein). Beginnen Sie nun die Wiedergabe.

Line-Ausgang

Sie können das Gerät an ein vorhandenes HiFi-System mittels Chinch-Kabel anschließen. Verwenden Sie hierzu den Line-Ausgang (28).

Fernbedienung

Batterien (nicht im Lieferumfang enthalten)

Die Fernbedienung benötigt zum Betrieb 2 AAA-Batterien.

Tastenbelegung

- | | |
|------------------------|---|
| 1) Find | Datei-/Ordnersuche während der MP3-Wiedergabe |
| 2) Info | Encodierungs-Bitrate wählen |
| 3) Rec | Aufnahme |
| 4) Rep/intro/ran | Wiederholung/Intro/Zufallswiedergabe |
| 5) Program | Programmierte Wiedergabe |
| 6) Play/pause ► | Wiedergabe/Pause |
| 7) Skip/search forward | Überspringen vor, Vorlauf |
| Skip/search backward | Überspringen zurück, Rücklauf |
| 8) Stop ■ | Stopp/Programmierte Wiedergabe beenden |
| 9) Folder up ▲ /down ▼ | Ordnersuche aufwärts / abwärts |
| 10) Source | CD/USB oder SD-Modus |
| 11) Track separation | Titeltrennung während der Aufnahme |

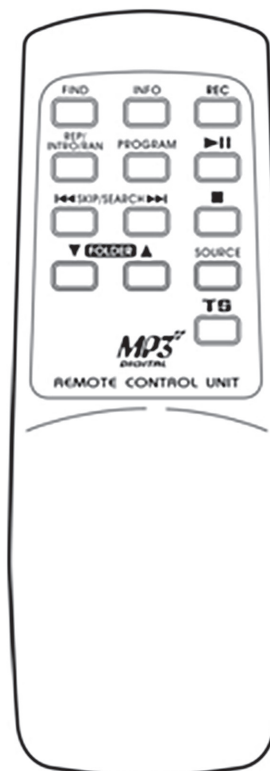

Sicherheitshinweise

- Diese Bedienungsanleitung dient dazu, Sie mit der Funktionsweise dieses Produktes vertraut zu machen. Bewahren Sie diese Anleitung daher stets gut auf, damit Sie jederzeit darauf zugreifen können.
- Sie erhalten bei Kauf dieses Produktes zwei Jahre Gewährleistung auf Defekt bei sachgemäßem Gebrauch.
- Bitte verwenden Sie das Produkt nur in seiner bestimmungsgemäßen Art und Weise. Eine anderweitige Verwendung führt eventuell zu Beschädigungen am Produkt oder in der Umgebung des Produktes.
- Ein Umbauen oder Verändern des Produktes beeinträchtigt die Produktsicherheit. Achtung Verletzungsgefahr!
- Öffnen Sie das Produkt niemals eigenmächtig und führen Sie Reparaturen nie selber aus!
- Behandeln Sie das Produkt sorgfältig. Es kann durch Stöße, Schläge oder den Fall aus bereits geringer Höhe beschädigt werden.
- Halten Sie das Produkt fern von Feuchtigkeit und extremer Hitze.

Hinweise zur Entsorgung

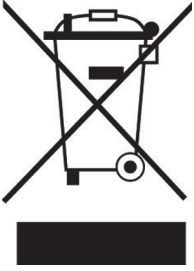

Befindet sich die linke Abbildung (durchgestrichene Mülltonne auf Rädern) auf dem Produkt, gilt die Europäische Richtlinie 2012/19/EU. Diese Produkte dürfen nicht mit dem normalen Hausmüll entsorgt werden. Informieren Sie sich über die örtlichen Regelungen zur getrennten Sammlung elektrischer und elektronischer Gerätschaften. Richten Sie sich nach den örtlichen Regelungen und entsorgen Sie Altgeräte nicht über den Hausmüll. Durch die regelkonforme Entsorgung der Altgeräte werden Umwelt und die Gesundheit ihrer Mitmenschen vor möglichen negativen Konsequenzen geschützt. Materialrecycling hilft, den Verbrauch von Rohstoffen zu verringern.

Konformitätserklärung

Hersteller: Chal-Tec GmbH, Wallstraße 16, 10179 Berlin, Deutschland.



Dieses Produkt entspricht den folgenden Europäischen Richtlinien:
2014/30/EU (EMV)
2014/35/EU (LVD)
2011/65/EU (RoHS)

Important Safety Instructions

1. Read the instructions. All uses guidelines must be read before start device.
2. Keep the instructions for future use.
3. Attention, use and security guidelines must be respected.
4. The device must not be used near water or be put in contact with moisture.
5. Make sure has no liquid is spilled on device and device openings.
6. Move device carefully, avoid shocks.
7. Do not block the breakdown of the device outputs.
8. Do not place the device near from a heat source (e.g. radiator). Do not expose it to the Sun.
9. Plug the device as indicate on this information form.
10. This device has a connection with overload protection (security device) decision-making. If the replacement of decision-making is required, please you send has an experienced or the device manufacturer technician.
11. For cleaning the device, please follow the recommendations of the notice.
12. The sector cord should be unplugged a long period of use.
13. Device shall be repaired by a qualified person when:
 - a. the taken or the power cord is damaged,
 - b. objects have fallen into the apparatus or a liquid has been spilled into device,
 - c. device was exposes to the rain,
 - d. device does not work correctly without notable exterior change,
 - e. device fell and the subwoofer is broken.
14. The user shall not try to maintain device beyond that which is described in this information form. The guarantee would negate.
14. Unpack all parts and remove protective material.
15. Do not connect the unit to the mains before checking the mains voltage and before all other connections have been made.
16. Do not cover any vents and make sure that there is a space of several centimeters around the unit for ventilation.
17. The apparatus shall not be exposed to dripping or splashing and that no objects filled with liquids, such as vases, shall be placed on the apparatus.
18. The ventilation should not be impeded by covering the ventilation openings with items, such as newspapers, table-cloths, curtains, etc.
19. No naked flame sources, such as lighted candles, should be placed on the apparatus.
20. The mains plug is used as the disconnect device, the disconnect device shall remain readily operable.

Battery Installation

The battery compartment is located on the back of the remote control.

1. Remove the battery compartment door by pressing in on the tab and lifting it off.
2. Insert two (2) AAA size batteries (not included) into the battery compartment following the polarity markings inside the battery compartment.
3. Replace the battery compartment door.



Location of Controls

- 1) Dust cover
- 2) CD play/pause/stop ►|| / ■ button
- 3) CD skip up ►►/ down ◀◀ button
- 4) MP3 folder up button
- 5) Source button
- 6) Record button
- 7) Volume up knob (+)
- 8) Volume down knob (-)
- 9) Power button
- 10) CD door
- 11) CD door open button
- 12) 3.5 mm headphone jack
- 13) USB socket
- 14) SD/MMC card slot
- 15) Functions selector
- 16) FM band selector
- 17) Power led indicator
- 18) LCD display
- 19) FM stereo led indicator
- 20) LED dial pointer
- 21) Tuning knob
- 22) Remote sensor
- 23) Tape forward / eject button
- 24) Cassette door cover
- 25) Spindle adaptor
- 26) Turntable speed selector
- 27) Pick-up holder
- 28) Line out socket
- 29) Speaker terminal (l/r)
- 30) FM antenna
- 31) Auto stop switch
- 32) AC cord

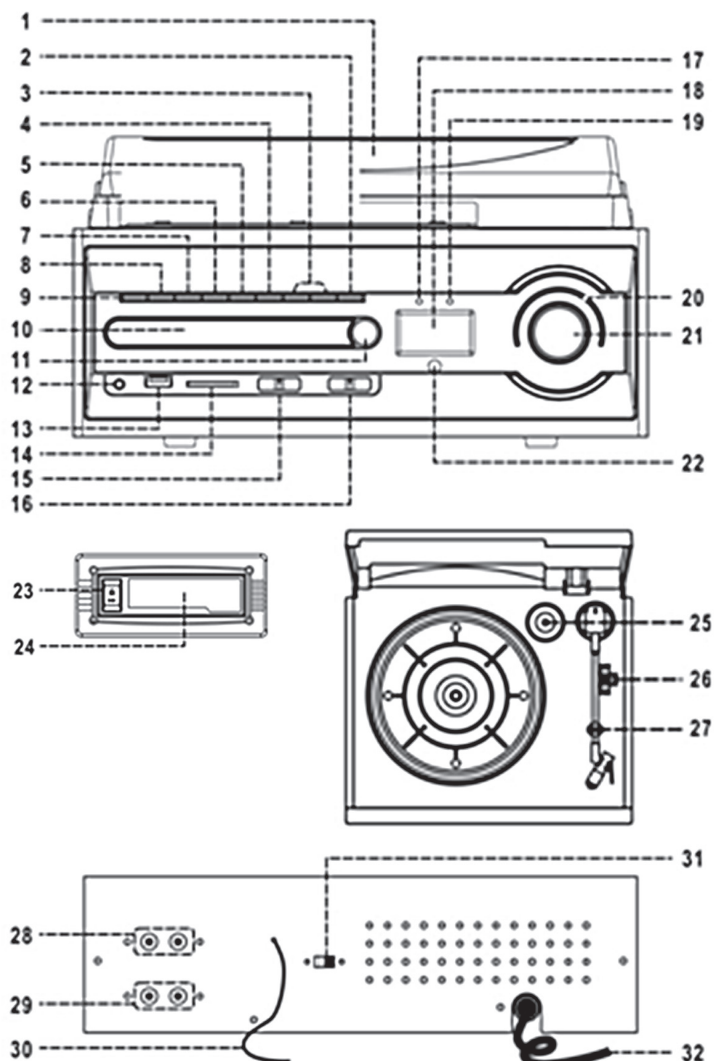

Precautions for Use

Installation

- Unpack all parts and remove protective material.
- Do not connect the unit to the mains before checking the mains voltage and before all other connections have been made.
- Do not cover any vents and make sure that there is a space of several centimeters around the unit for ventilation.

Connection

1. Connect the power cord (32) to AC outlet and connect the speaker wire to the speaker terminal (29) located on the rear side of unit.
2. Switch the Off/Function Selector (15) to "PHONO or USB/SD" position. If the Power LED Indicator (17) light up , it's mean the power supply is normal. Now your system is ready to play music.

Listening to Radio

Manual tuning

1. Select the desired band by radio band selector (16) (FM or FM-stereo).
2. Tune to the required station by turning the tuning knob (21).
3. Adjust volume knob (7,8) to the desired volume level.

FM & FM-stereo reception

- Set the "Band/FM-St" selector (16) at "FM" position. Programs are received in mono mode. In particular when stereo signals are weak. It is preferable to receive the program in mono.
- Set the "Band/FM-St" selector (16) at "FM-St" position for receiving stereo programs. The "FM-St" LED indicator (19) will light up to show FM stereo program is receiving.

Hints for best reception:

FM : The receiver has a built-in FM wire antenna hanging at the rear cabinet. This wire should be totally unraveled and extended for best reception.

Playing Compact Disc

getting start

1. Slide the Function selector (16) to select "CD/USB/SD" mode.
2. Press "Open/close" button (11) to open the CD door (10).
3. Place a CD with the printed side facing up inside the tray & then close the CD door.
4. Focus search is performing, the LCD display (18) will show the total number of tracks & total playing time.

Play / pause / stop mode ▶|| / ■

1. Press the "Play/pause/stop" button (2) to start playback, the first track will start playback.
2. To interrupt, press the "Play/pause/stop" button (2) once, the playing time will be freeze and flashing on the LCD display (18). Press again to resume normal playback.
3. If press and hold the "Play / pause stop" button (2) for over 2 seconds during playback mode. The system will go to stop mode.

Skip/search mode (skip/search up ▶▶|/ skip/search down ◀◀)

1. During play or pause mode, if "skip up" button (3) is pressed. It will go to next track and display the track no. And then remain the play or pause mode.
2. During play or pause mode, if "skip down" button (3) is pressed. It will go back to the beginning of the track, original track no. Is display and remain the play or pause mode.
3. After step 2, press "skip down" button (3) again will go to the previous track and remain the play or pause mode.
4. If press and hold the "skip up/down button" (3) during cd/mp3 playback, the playing track will go fast forward or backward until the button being released.

For MP3 disc

1. Press "Folder up" button (4), the folder nr. will go up
2. Press "Skip up" or "Skip down" (3) button, the track no. Change.
3. When the desired track is being selected, press the CD "Play/pause/stop" button (2) to start playback.

ID3 (track/album title) function (by remote handset)

1. Press the "Info" button during playback of mp3 disc, the song title is being displayed. Press the "Info" button again to disable the function.

Song title/folder name search function (by remote handset)

You can search the track by the title/folder name in disc during stop mode:

1. Press the " Find " button once, then press the "Skip up" (or Skip down) button (3), you can search the title of each song one by one under alphabet order on LCD display, then press the CD " play/pause/stop " button (2) to start the playback of the selected track.
2. Press again " Find " button, the folder name is being displayed. Then press the "skip up" (or skip down) button to select the desired folder, and press the cd" play/pause/stop " button (2) to start the playback of all tracks inside that selected folder.

Remark:

- in that case of no name had been assigned for the track, " none " or " unknown " is being displayed" on LCD display (18).
- the LCD display (18) support English language only

MP3 track format requirement:

- MP3 bit rate : 32 kbps~256 kbps.
- The performance of playing mp3 disc is various from the quality of recording disc and the method of recording. Furthermore, the searching lead-time for mp3-cd is longer than normal cd due to difference format.

Repeat/intro/random mode



Press the repeat/intro/random button before or during playback, a single track, single folder (mp3 only) or all the tracks can be played in difference mode as follow:

For CD

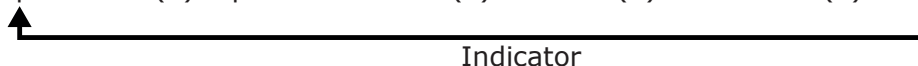
(1) repeat 1 -> (2) repeat all track ->(3) intro -> (4) random -> (5) off mode



Play mode on lcd display



Repeat track	
Repeat all	
Intro	INTRO
Random	RANDOM
Off mode	-----

For MP3 disc

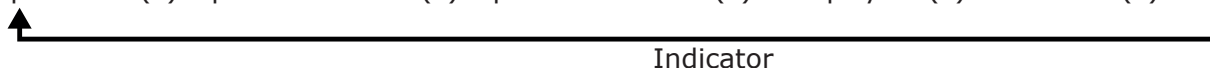
(1) repeat 1 -> (2) repeat 1 folder -> (3) repeat all folder -> (4) intro play -> (5) random -> (6) off mode



Play mode on lcd display

Repeat track	
Repeat all	
Repeat single folder	
Intro	INTRO
Random	RANDOM
Off mode	-----

Repeat play

You can listen the desired tracks or folder repeatedly by this function.

Intro play (by remote control)

You can listen the beginning (10 seconds) of each track in a cd by this function & saving your time to search the desire song

Random play

You can listen all the tracks or folder in a random order by this function

CD disc programming (by remote control)

Up to 32 tracks can be programmed for CD or MP3 file and play in any order. Before use, be sure the system is at stop mode before programming:-

1. Set in CD/USB mode & stop the CD playback.
2. Press the Program" button, " PROG " will appear on LCD display (18). Moreover, it will indicate program no. and digits for track no. To be programmed.
3. Select a desired track by pressing skip or buttons (3).
4. Press the " Program " button to store the trace into memory.
5. Repeat steps 3 and 4 to enter additional tracks into the memory if necessary.
6. When all the desired tracks have been programmed, press CD " Play/pause/stop " button (2) to play the disc in assigned order.
7. To cancel the programmed file, press "stop" button on remote handset until " PROG " is disappear on LCD display (18)

Playback of MP3 song via USB or memory card

Connecting

The system is able to decode and playback all MP3 file which stored in the memory media with USB connecting port or SD/MMC memory card.

1. Set Function selector (15) at USB/SD position and then press source button (5) to select " USB or card" mode.
2. Plug-in the USB plug with the face up & make sure it going into completely or insert the memory card in the direction of the arrow as shown in the label on the underside of the memory card slot. Insert straight without bending.
- **Connecting the USB upside down or backwards could damage the audiosystem or the storage media (USB thumb drive/SD/MMC card). Check to be sure the direction is correct before connection.**
3. The system will start reading the storage media automatically after connecting, and LCD display (18) will show the total number of MP3 files and total number of folder being detected.
4. Repeat the same playback procedure as playing CD/MP3 disc as above

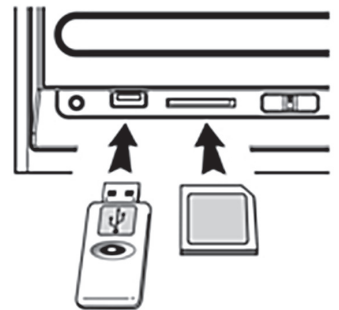

Remark

- The system can detect and read the file under MP3 format only though the USB port.
- If connect the system to MP3 player via the USB socket, due to variances in MP3 encoding format, some MP3 player may not be able to play via the USB socket. This is not a malfunction of the system.

Encoding of CD/Phono into MP3 File

The system is able to encode CD/ record (from phono) file (from tape) to MP3 format and recording at memory media with USB connecting port or SD/MMC card.

A) CD encoding

I) recording 1 track

1. Play the CD track you want to encode/record, as normal.
2. Press " Record " button (6) during the playback of the desire track, unit will display  & **REC** and flashing. Encoding is performing now.
3. After the encoding process has finished, the unit will stop playback automatically.

II) Recording the complete CD

1. Place a CD with the printed side facing up inside the CD tray & then close the cd door.
2. Press the " Record " button (6) after focus search completed. Unit will display  & **REC** and flashing. Encoding is performing now.
3. After the encoding process has finished, the unit will stop playback automatically.

III) encoding by program

1. Place a CD with the printed side facing up inside the tray & then close the cd door
2. Select the desire tracks by following "CD disc programming" procedures. Then press "CD Play/pause/stop " button (2) to start playback.
3. During CD playback, press and hold the " CD Play/pause/stop " button (2) for 2 seconds to enter the stop mode.
4. Press the " Record " button (6) and the unit will display  & **REC** and flashing. Encoding is performing now. After completing of encoding, unit will stop playback automatically.

Remark:

The recording speed is 1:1 and according to the actual plying time of the CD track.
The system will create a " audio " folder and then store the encoding track in it.
The recording format is preset at – MP3 bit rate : 128 kbps, sampling rate : 44.1khz.
No song title will be recorded during encoding mode.

To interrupt the recording, press the " Record " button again during record mode.

Recording will be completed only entire song being encoded, if terminate the encoding process intermediately, there is no track being recorded nor stored to the USB or SD/MMC card

IV) copying of mp3 file

If putting a MP3 disc instead of a CD-disc, the system will copy the files to the USB or SD/MMC card if press the " Record " button (6). The operation procedures is same as CD encoding as stipulate on above, and the system will switch to copying mode only if mp3 file being read.

Remark:

- The system will store the file to USB source first if both USB and SD slot are being occupied by storage media.
- If press the " Record " button during playback of USB or SD source, the file will copy from USB to SD or SD to USB.

B) Phono encoding

- 1) Set the function button (15) to "phono" position and then press the "record" button (6) directly.
- 2) The LCD display (18) with show the word "USB" and flashing, after then display  & **REC** and flashing. Now the system is starting the encoding mode.
- 3) Start playback at phono for the track which you want to record to USB.
- 4) After finish of recoding, press and hold the "record" button (6) until the LCD stop flashing and return to "phono" mode.

C) Cassette encoding

- 1) Set the function Selector (15) to "Tape" mode and then press the " Record " button (6) directly.
- 2) The LCD display with show the word "USB" or "CARD" and **REC** and flashing, now the system is

starting the encoding mode.

- 3) Start playback of cassette tape which the track you prepare to record.
- 4) After finish of recoding, press and hold the "Record" button (6) until the LCD stop flashing and return to "tape" mode.

D) Encoding bitrate (by remote handset)

You can select the desired bitrate during encoding, the higher bit rate will generate better sound quality and occupy more space of memory. The selectable range is from 32/ 64/ 96/ 128/ 192/ 256 kbps respectively-

- 2) Set in "Phono" function (15) & remain stop mode.
- 3) Press the "Info" function and the LCD display (18) will show the default bitrate (128 kbps)
- 4) Press skip ►► / ◄◄ buttons (3) to select the desire bitrate for encoding.
- 5) Press again the "Info" to confirm the setting and the LCD display (18) will resume to "Phono" mode

E) Track separation (by remote handset)

You can divide the recording music from phono or tape to USB/SD track by trace during encoding. Every time when press the "TS" (track separation) button once at remote handset during encoding from phono or tape to USB/SD, the system will generate a new track and continuous the recording. The text "Phono" or "Tape" at LCD display will flashing one time, it mean the unit is creating a new track successfully.

File Delete at USB / SD Card (by Remote Control)

The system is able to erase the file stored inside the USB pen drive or SD card by following:

A) Single file delete

- 1) Select at "USB" or "SD" mode.
- 2) Press and hold the "Info" button for 3 seconds and the LCD display (18) will show (del ---001)
- 3) Press Skip forward ►► or Skip backward ◄◄ button to select the file going to delete
- 4) Press the "REC" button to enter "yes / no" mode and then press Skip forward ►► or Skip backward ◄◄ to select "yes" or "no".
- 5) Press the "REC" button again to confirm the setting.

B) All files delete (by remote control)

1. Select at "USB" or "SD" mode.
2. Press and hold the "Info" button for 3 seconds and the LCD display (18) will show (del ---001)
3. Press and hold the "Info" button again to enter "FORMAT 7N" mode and then press Skip forward ►► or Skip backward ◄◄ (3) button to select "Yes" or "No"
4. Press the "REC" button again to confirm the setting.

Remark :

- All the files inside the USB storage media or SD card will be deleted completely after confirming to "yes" mode.
- Press "Stop" button once at remote handset to quite delete mode

Removing of USB / Memory Card

To remove the USB / memory card, turn off the power or switch the function mode to either cd, tape or tuner first. For USB port – un-plug it by pulling out the USB socket directly, for memory card – just pull out the SD card directly without bending.

Listening to Tape

General operation

Cassette playback: The system will start the playback automatically after inserting of cassette tape.

Stop and ejection: Press the " Tape forward / eject " button (23) completely inwards and the cassette tape will be ejected through the cassette door cover (24). The " Tape forward / eject " button (23) will keep at lowest height position.

Fast forward: Press the " Tape forward / eject " button (23) half inwards during Playback mode, the tape winding forward direction. The " Tape forward / eject " button (23) will keep at middle height position. Slightly press the " Tape forward / eject " button (23) again to resume normal playback. The " Tape forward / eject " button (23) will resume to the highest position.

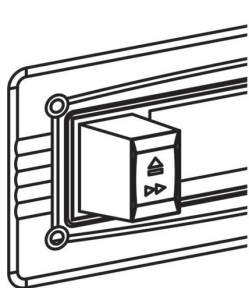

WIEDERGABE

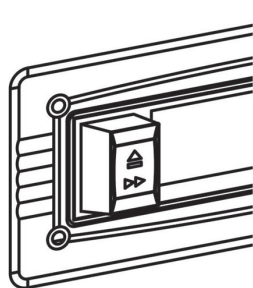

**SCHNELLER
VORLAUF**

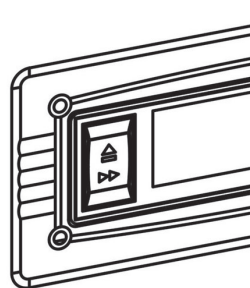

AUSWURF



Remark

- Make sure the direction is correct when inserting the tape into the system.
- There is some searching noise can be heard and the system cannot perform normal playback function during fast forward mode.
- This is recommended to take out the cassette tape from the system every times after listening and don't leave the cassette tape inside the system when not under playback mode.

Phono

noted:

- Remove the stylus protector.
 - Be sure that the tone arm is being detached from the tone arm rest before operating and re-secured again afterwards.
1. Select to " Phono " function (15).
 2. Set the speed selector to the proper position depending on the record to be played.
 3. Place the record on the platter (use the spindle adaptor if required).
 4. Lift the tone arm from the rest and slowly move it to the record side. The platter will start to rotate.
 5. Place the tone arm to the desired position of the record.
 6. Adjust the volume to the desired level.

7. At the end of record, the platter will automatically stop rotating. Lift the tone arm from the record and return it to the rest.
8. To stop manually, lift the tone arm from the record and return it to the rest.

Remark:

As some kind of record the auto-stop area was out of the unit setting, so it will stop before the last rack finish. In this case, select the auto-stop switch to " off " position, then it will run to the end of the record but will not stop automatically (turn off the power button or switch back the auto-stop switch (31) to " on " position to stop the platter rotate). Then put back the tone arm to the rest position.

Line Out Connection

You can connect the system to your whole hi-fi system by connecting the line out socket (28) to the auxiliary input socket with a RCA cable (not included).

Remote Control Transmitter

Battery installation (battery not provided)

The infra-red transmitter requires 2 pc AAA size battery for operation

Button description

1)	Find	In MP3 playback, press to active file/folder name search function.
2)	Info	Press to select encoding bitrate
3)	Rec	Press to active recording function
4)	Rep/intro/ran	Press to active repeat / intro / random function
5)	Program	Press to active programming function
6)	Play/pause ▶	Press once to start playback. Press again to enter pause mode.
7)	Skip/search forward	Press once to skip to next track, press & hold for search forward
	Skip/search backward	Press once to skip to previous track. press & hold for search backward
8)	Stop ■	In CD/USB mode, press to stop playback or cancel the stored program.
9)	Folder up ▲ /down ▼	In MP3 mode, press to select folder up or down
10)	Source	Press to select CD/USB or SD mode repeatedly
11)	Track separation	Press to divide the recording track at turntable or tape one by one during encoding



Hints on Disposal



According to the European waste regulation 2012/19/EU this symbol on the product or on its packaging indicates that this product may not be treated as household waste. Instead it should be taken to the appropriate collection point for the recycling of electrical and electronic equipment. By ensuring this product is disposed of correctly, you will help prevent potential negative consequences for the environment and human health, which could otherwise be caused by inappropriate waste handling of this product. For more detailed information about recycling of this product, please contact your local council or your household waste disposal service.

Declaration of Conformity

Producer: Chal-Tec GmbH, Wallstraße 16, 10179 Berlin, Germany.



This product is conform to the following European Directives:

2014/30/EU (EMC)
2014/35/EU (LVD)
2011/65/EU (RoHS)

Chère cliente, chère client,

Toutes nos félicitations pour l'acquisition de ce nouvel appareil. Veuillez lire attentivement et respecter les instructions de branchement et d'utilisation afin d'éviter d'éventuels dommages techniques. Nous ne saurions être tenus pour responsables des dommages dus au non-respect des consignes et à la mauvaise utilisation de l'appareil.

Consignes de sécurité

1. Ne pas utiliser l'appareil à proximité de l'eau et ne pas l'exposer à l'humidité.
2. S'assurer qu'aucun liquide ne coule sur l'appareil.
3. Déplacer l'appareil avec précaution.
4. Ne pas bloquer les sorties d'aération.
5. Ne pas exposer l'appareil à une chaleur trop élevée ni au soleil.
6. Si l'appareil est défectueux ou si le câble d'alimentation est endommagé, ne pas réparer soi-même l'appareil. Le faire réparer par un professionnel.
7. La garantie expire si vous ouvrez ou réparez vous-même l'appareil.

Insérer les piles

Le compartiment à piles se trouve sur la face arrière de la télécommande.

1. Retirer le cache en appuyant sur le levier.
2. Insérer 2 piles AAA (non incluses dans la livraison) dans le compartiment. Veiller à respecter la polarisation.
3. Replacer le cache.



Disposition des éléments de commande

1. Protection contre la poussière
2. Lecture/pause/arrêt ►|| / ■
3. CD : titre précédent/suivant ◀◀ / ▶▶
4. MP3 : dossier parent
5. Touche source
6. Touche enregistrement
7. Augmenter le volume (+)
8. Diminuer le volume (-)
9. Interrupteur marche/arrêt
10. Ouverture lecteur CD
11. Ouvrir le lecteur CD
12. Port écouteurs 3,5mm
13. Port USB
14. Emplacement carte SD/MMC
15. Commutateur de fonction
16. Sélection FM
17. Voyant LED
18. Affichage LCD
19. Affichage LED FM Stereo
20. Échelle LED
21. Réglage de la fréquence
22. Récepteur de la télécommande
23. Avance/éjection de la cassette
24. Lecteur de cassette
25. Stabilisateur

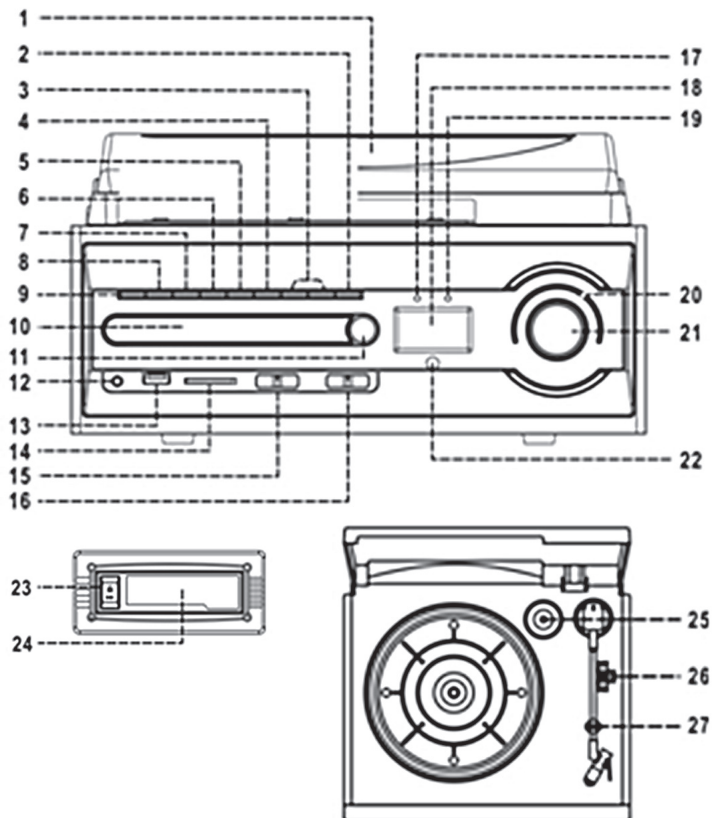

- 26. Réglage de la vitesse de la platine
- 27. Support du bras de lecture
- 28. Sortie Line
- 29. Sortie haut-parleurs (l/r)
- 30. Antenne FM
- 31. Arrêt automatique marche/arrêt
- 32. Câble d'alimentation

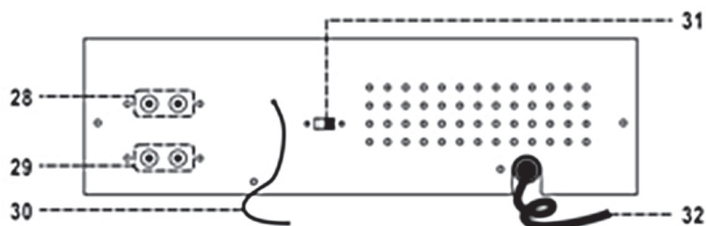

Mise en marche

Installation

- Déballez l'appareil et tous les éléments, et retirez tous les plastiques et emballages de protection.
- Branchez l'appareil sur secteur seulement après avoir effectué correctement tous les autres branchements.
- Ne pas couvrir les ouvertures d'aération. S'assurer qu'il y a quelques centimètres libres tout autour de l'appareil.

Branchement électrique

1. Brancher le câble d'alimentation (32) sur une prise électrique et les enceintes avec l'unité principale.
2. Régler la fonction (15) sur « Tuner/CD/Phono ». Le voyant LED (17) s'allume. L'appareil est en état de marche et peut reproduire de la musique.

Écouter la radio

Réglage manuel :

1. Sélectionner la bande souhaitée (FM ou stéréo FM) avec le sélecteur de bande (16).
2. Tourner le bouton de réglage de la fréquence (21) pour capter la station souhaitée.
3. Régler le volume à l'aide du bouton de réglage du volume (21).

Réception stéréo FM :

- Placer le sélecteur de bande (16) sur FM pour capter les stations en mono. Parfois, cela améliore la qualité de réception des stations dont la réception est mauvaise.
- Placer le sélecteur de bande (16) sur FM-St pour capter les stations en stéréo. Le voyant LED FM-St (19) s'allume.

Remarque pour une meilleure réception :

- FM: L'antenne fil (30) doit être complètement déroulée et étendue.

Lecture de CD

Préparation

1. Placer le commutateur de fonction (16) sur « CD/USB/SD ».
2. Appuyer sur « Open/close » (11) pour ouvrir le lecteur CD.
3. Insérer un CD avec la face imprimée vers le haut puis refermer le lecteur.
4. Le Cd est analysé puis le nombre de titres et la durée du CD s'affichent.

Lecture/pause/arrêt ►||■

1. Appuyer sur « Play/pause/stop » (2) pour lancer la lecture du premier titre.
2. Pour interrompre la lecture, appuyer sur « Play/pause/stop » (2). Le temps de reproduction du titre s'arrête. Réappuyer sur « Play/pause/stop » (2) pour reprendre la lecture.
3. En maintenant la touche « Play/pause/stop » (2) enfoncée pendant plus de deux secondes, la lecture s'arrête.

Passer au titre suivant/mode recherche (suivant/avance rapide ►► / précédent/retour ◄◄ rapide)

1. Pendant la lecture, appuyer sur « skip up » (3) pour que l'appareil passe au titre suivant.
2. Pendant la lecture, appuyer sur « skip down » (3) pour que l'appareil reprenne au début de la chanson actuelle.
3. Après l'étape 2, appuyer de nouveau sur « skip down » (3) pour que l'appareil passe au titre précédent.
4. Si vous maintenez la touche « skip up/down » (3) enfoncée pendant la lecture d'un CD/MP3, l'appareil fait une avance ou un retour rapide tout le temps que la touche est enfoncée.

Pour les CD MP3

1. Appuyer sur « Folder up » (4) pour passer au dossier supérieur.
2. Appuyer sur « skip up/down » (3) pour changer de piste.
3. Après avoir sélectionné la piste, appuyer sur « Play/pause/stop » (2) pour lancer la lecture.

Fonction ID3 (titre/album) (par télécommande)

1. Appuyer sur « Info » pendant la lecture du MP3 pour afficher les informations du titre. Appuyer de nouveau sur « Info » pour désactiver cette fonction.

Fonction recherche de titre/dossier par nom (par télécommande)

En mode arrêt, vous pouvez chercher des pistes à l'aide du nom du titre/dossier :

1. Appuyer une fois sur « Find » puis sur « skip up » (ou « skip down ») (3). Parcourir maintenant les titres dans l'ordre alphabétique et lancer la lecture en appuyant sur « Play/pause/stop » (2).
2. Appuyer de nouveau sur « Find » puis sur « skip up » (ou « skip down ») (3). Parcourir maintenant les dossiers dans l'ordre alphabétique et lancer la lecture de tous les titres du dossier choisi en appuyant sur « Play/pause/stop » (2).

Remarque :

- Si un titre n'a pas de nom, il s'affichera comme « none » ou « unknown » sur l'écran LCD (18).
- L'écran LCD (18) ne fonctionne qu'avec les caractères anglais.

Exigences pour les titres MP3 :

- Débit binaire du MP3 : 32kbps ~ 256kbps
- La puissance de lecture dépend de la qualité de l'enregistrement. L'analyse du CD prend aussi plus de temps selon la durée du CD.

Répétition/Intro/Lecture aléatoire



Appuyer sur « repeat/intro/random » avant ou pendant la lecture pour lire un titre, un dossier ou tous les titres suivant les différents modes.

Pour les CD

(1) répétition d'un titre ->(2) répétition de tous les titres -> (3) Intro -> (4) lecture aléatoire -> (5) arrêt





Affichage LCD du mode de lecture

Répétition d'un titre	
Répétition de tous les titres	 ALL
Introduction	INTRO
Lecture aléatoire	RANDOM
Arrêt	-----

Pour les CD MP3

(1) répétition d'un titre ->(2) répétition du fichier - (3) répétition de tous les titres -> (4) Intro -> (5) lecture aléatoire -> (6) arrêt

Affichage LCD du mode de lecture

Répétition du titre	
Répétition tous les titres	 ALL
Répétition du dossier	FOLDER 
Intro	INTRO
Lecture aléatoire	RANDOM
Arrêt	-----

Répétition

Écouter un titre ou tout le dossier en boucle.

Lecture de l'introduction (par télécommande)

Écouter les 10 premières secondes de chaque titre.

Lecture aléatoire

Écouter tous les titres dans un ordre aléatoire.

Lecture programmée d'un CD (par télécommande)

Vous pouvez lire jusqu'à 32 titres de CD/MP3 dans l'ordre que vous souhaitez. Pour ce faire, l'appareil doit être en mode arrêt :

1. Passer en mode CD/USB et arrêter la lecture.
2. Appuyer sur « Program », et « PROG » s'affiche. Ensuite, les numéros de programmation et les numéros des titres s'affichent.
3. Sélectionner le titre souhaité avec ◀◀ / ▶▶ (3).
4. Appuyer sur « Program » pour ajouter le titre à la programmation.
5. Répéter les étapes 3 et 4 pour tous les titres suivants.
6. Après avoir ajouté tous les titres à la liste de lecture, appuyer sur ▶▶ / ■ (2) pour lancer la lecture.
7. Pour arrêter la lecture, appuyer sur « stop » jusqu'à ce que « PROG » ne soit plus affiché (18).

Lecture d'un USB ou d'une carte mémoire

Connexion

Ce système peut lire des fichiers MP3 enregistrés sur des dispositifs USB ou des cartes mémoire.

1. Placer le commutateur de fonction (15) sur « USB/SD » puis choisir « USB » ou « card » à l'aide de la touche source (5).
2. Connecter un dispositif USB ou insérer une carte SD. • Si vous insérez un dispositif USB ou une carte mémoire à l'envers, cela peut endommager l'appareil et/ou le dispositif de mémoire.
3. L'appareil lit automatiquement le média après son insertion et affiche le nombre de titres disponibles.
4. Le fonctionnement de la reproduction de musique est identique à celui des CD/CD MP3.

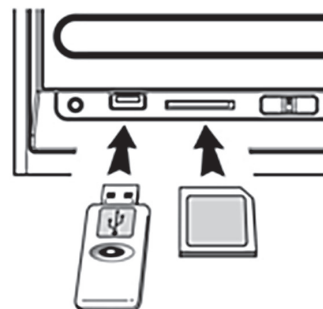

Remarque :

- L'appareil ne peut reconnaître et lire les fichiers MP3 que par une connexion USB.
- Si vous branchez un lecteur MP3, il ne pourra pas être reconnu à cause du format de fichiers qui est différent. Ce n'est pas un dysfonctionnement.

Créer des fichiers MP3 à partir d'un CD/vinyle

L'appareil peut créer des fichiers MP3 à partir d'un CD/Vinyle et les enregistrer sur USB ou carte SD/MMC.

A. Encoder un CD

I) Enregistrer une piste

1. Reproduire le CD comme d'ordinaire.
2. Appuyer sur le bouton « Record » (6) après l'analyse du CD. L'écran affichera alors en clignotant les symboles  & **REC** . L'enregistrement a commencé.
3. La lecture s'arrête après l'encodage.

II) Enregistrer un CD entier

1. Insérer un CD dans le lecteur comme d'ordinaire et refermer le lecteur CD.
2. Appuyer sur le bouton « Record » (6) après l'analyse du CD. L'écran affichera alors en clignotant les symboles  & **REC** . L'enregistrement a commencé.
3. La lecture s'arrête après l'encodage.

III) Encodage programmé

1. Insérer un CD dans le lecteur comme d'ordinaire et refermer le lecteur CD.
2. Programmer la liste de lecture (voir « lecture programmée d'un CD (par télécommande) ») puis appuyer sur « play/pause/stop » (2).
3. Pour l'arrêter pendant la lecture, appuyer sur « play/pause/stop » pendant 2 secondes.
4. Appuyer sur « Record » (6),  & **REC** s'afficheront en clignotant pendant l'encodage. La lecture s'arrête après l'encodage.

Remarque :

- La vitesse d'enregistrement correspond 1:1 à la durée de reproduction.
- L'appareil crée un dossier « audio » pour l'encodage.
- Le format d'enregistrement est pré-réglé - débit binaire du MP3 : 128kbps, 44.1khz.
- Aucun titre n'est enregistré pendant l'encodage.
- Pour interrompre l'encodage, appuyer de nouveau sur « Record ».
- Seules des pistes complètes peuvent être enregistrées depuis un USB/SD. Si le processus de copie est interrompu, aucune piste n'est enregistrée sur USB ou carte SD/MMC.

IV) Copier des fichiers MP3

Si vous insérez un CD MP3 au lieu d'un CD audio, l'appareil copie ces fichiers sur USB/SD lorsque vous appuyez sur « Record » (6). Le fonctionnement est identique à celui décrit ci-dessus. Dès que les fichiers MP3 sont reconnus, ils sont copiés.

Remarque :

- Les fichiers sont enregistrés sur USB si un dispositif USB et une carte mémoire sont insérés en même temps.
- Si vous appuyez sur « Record » pendant la lecture d'un dispositif USB ou d'une carte SD, la piste actuelle sera copiée de l'USB vers la carte SD ou de la carte SD vers l'USB.

B. Encoder un vinyle



1. Sélectionner la fonction « Phono'(15) puis appuyer immédiatement sur « Record'(6).
2. L'écran LCD affiche « USB'en clignotant puis pendant l'encodage  & **REC** .
3. Lancer la lecture du titre souhaité du vinyle.
4. Pour arrêter l'encodage, appuyer sur « Record'(6), l'écran arrête de clignoter et indique « Phono'.

C. Encoder une cassette

1. Sélectionner la fonction « Tape'(15) puis appuyer immédiatement sur « Record'(6).
2. L'écran LCD affiche « USB'en clignotant puis pendant l'encodage  & **REC** .
3. Lancer la lecture du titre souhaité du vinyle.
4. Pour arrêter l'encodage, appuyer sur « Record'(6), l'écran arrête de clignoter et indique « Tape'.

D. Bitrate d'encodage (par télécommande)

Vous pouvez régler le débit binaire comme vous le souhaitez selon la qualité et l'espace libre. Les chiffres sont 32/64/96/128/192/256kbps.





1. Sélectionner « Phono'(15) et rester en mode arrêt.
2. Appuyer sur « Info'et l'écran LCD affichera le débit binaire standard (128kbps).
3. Régler le bitrate avec   (3).
4. Pour confirmer, appuyer de nouveau sur « Info'et l'affichage (18) indiquera de nouveau « Phono'.

E. Séparation des pistes (par télécommande)



Vous pouvez diviser en plusieurs titres la musique enregistrée depuis un vinyle sur un dispositif USB/SD. Chaque fois que vous appuyez sur **TS**, un nouveau titre / dossier est créé. Le texte « PHONO'ou « TAPE's'affiche en clignotant en signe de confirmation (18).

Effacer des données d'un dispositif USB /SD

A. Effacer un fichier

1. Sélectionner le mode USB ou SD.
2. Appuyer sur 'Info' et maintenir la touche enfoncée pendant 3 secondes puis (del ---001) s'affiche (18).
3. Sélectionner alors le fichier à effacer à l'aide de   .
4. Appuyer sur « REC'et sélectionner « yes/no (oui/non) à l'aide de   .
5. Pour confirmer votre choix, appuyer sur « REC'.

B. Effacer tous les fichiers (par télécommande)

1. Sélectionner le mode USB ou SD.
2. Appuyer sur 'Info' et maintenir la touche enfoncée pendant 3 secondes puis (del ---001) s'affiche (18).
3. Appuyer de nouveau sur « Info » et maintenir la touche enfoncée pour choisir le mode de formatage. Sélectionner y (oui) ou n (non) à l'aide de   .
4. Pour confirmer votre choix, appuyer sur « REC'.

Remarque :

- Formater une clef USB ou une carte mémoire SD/MMC pour effacer toutes les données qui y sont enregistrées.
- Appuyer sur « Stop » pour quitter le mode effacer.

Retirer la clef US / carte mémoire

Pour retirer un dispositif de mémoire, l'appareil doit d'abord être éteint ou dans un autre mode comme CD, cassette, ou vinyle. Retirer la clef USB ou retirer la carte mémoire de l'emplacement en tirant tout droit.

Lire une cassette

- 1 Lire une cassette :** Après insertion de la cassette, la lecture commence automatiquement.
- 3 Arrêter et éjecter :** Enfoncer complètement « avance rapide/éjecter » (23) pour éjecter la cassette du lecteur (24). La touche (23) reste dans cette position enfoncée.
- 2 Avance rapide :** Enfoncer à moitié « avance rapide/éjecter » (23) pendant la lecture pour activer l'avance rapide. La touche (23) reste dans cette position à moitié enfoncée. Appuyer légèrement sur la touche (23) pour retourner en lecture normale. La touche (23) remonte en position normale.

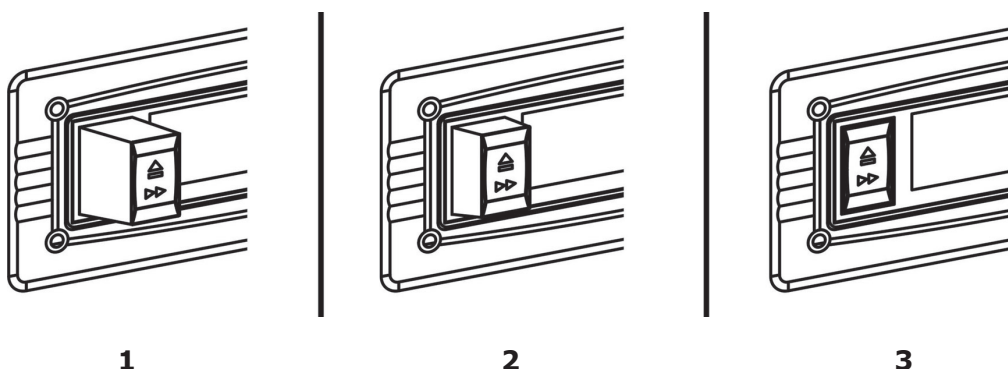

Remarque :

- Lors de l'insertion, veiller à mettre la cassette dans le bon sens.
- Pendant l'avance rapide, le système n'émet aucun son.
- Il est recommandé de sortir la cassette après la lecture et non de la laisser dans le lecteur.



Vinyle

Remarque :

- Retirer la protection de l'aiguille de lecture.
 - Avant utilisation, libérer le bras de lecture de son support et refixer-le au support après utilisation.
1. Placer le commutateur de fonction (15) sur « Phono ».
 2. Régler la vitesse avec le bouton de réglage de la vitesse de la platine.
 3. Placer un vinyle sur la platine (utiliser un stabilisateur ou un adaptateur si nécessaire).
 4. Lever le bras de lecture et le déplacer lentement vers le bord du vinyle. La platine commence à tourner.
 5. Placer le bras de lecture à l'endroit voulu sur le vinyle.
 6. Régler le volume.
 7. À la fin du vinyle, la platine s'arrête automatiquement. Relever le bras de lecture et le remettre sur son support.
 8. Pour arrêter manuellement la platine, lever le bras de lecture et le placer sur son support.

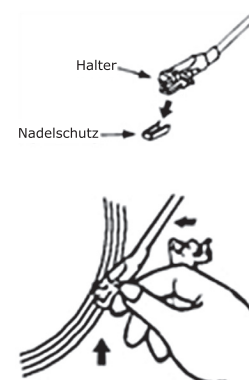

Remarque :

Si le vinyle dispose de zones d'arrêt automatique et que l'arrêt automatique est activé, le tourne-disque s'arrêtera à la fin du vinyle. (Pour activer la fonction arrêt automatique, éteindre l'appareil et enclencher l'interrupteur d'arrêt automatique (31). Lancer alors la lecture.

Sortie line

Vous pouvez connecter l'appareil à un système hifi à l'aide d'un câble Cinch. Pour ce faire, utilisez la sortie Line (28).

Télécommande

Piles (non incluses dans la livraison)

La télécommande fonctionne avec 2 piles AAA.

Affectation des touches

- | | |
|------------------------|---|
| 1) Find | recherche de fichier/dossier pendant la lecture MP3 |
| 2) Info | choisir le débit binaire d'encodage |
| 3) Rec | enregistrement |
| 4) Rep/intro/ran | répétition/intro/lecture aléatoire |
| 5) Program | lecture programmée |
| 6) Play/pause ► | lecture/pause |
| 7) Skip/search forward | suivant, avance rapide |
| Skip/search backward | précédent, retour rapide |
| 8) Stop ■ | arrêt/arrêter la lecture programmée |
| 9) Folder up ▲ /down ▼ | Recherche de dossier précédent / suivant |
| 10) Source | mode CD/USB ou SD |
| 11) Track separation | séparation des titres pendant l'enregistrement |

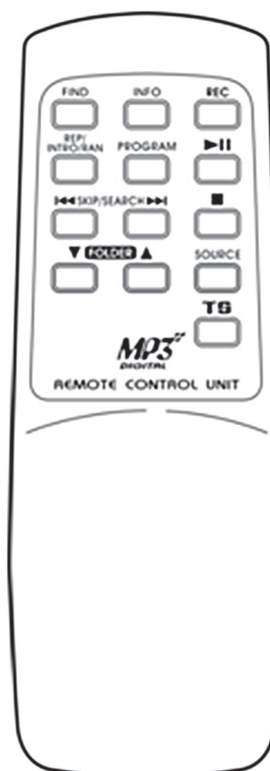

Consignes de sécurité

- Ce mode d'emploi sert à vous familiariser avec les différentes fonctions de votre achat. Conservez-le précieusement de manière à pouvoir le relire dès que nécessaire.
- À l'achat de ce produit, vous obtenez une garantie de deux ans en cas de défaut si vous utilisez l'appareil de manière appropriée.
- N'utilisez ce produit que conformément à l'usage prévu. Un usage non conforme pourrait conduire à d'éventuels dommages du produit ou à des dégâts dans l'environnement du produit.
- Toute modification du produit en altère la sécurité. Attention aux risques de blessure !
- N'ouvrez jamais le produit de votre propre chef et n'effectuez jamais de réparations vous-même.
- Manipulez le produit avec précaution. Les coups et chutes, même d'une hauteur minime, risquent de l'endommager.
- N'exposez pas ce produit à l'humidité ni à une chaleur extrême.

Remarque pour la mise aux déchets



Si vous trouvez cette illustration (poubelle barrée avec des roues) sur le produit, vous devez suivre la directive européenne 2012/19/EU. Ces produits ne doivent pas être jetés avec les ordures ménagères. Informez-vous sur les réglementations locales quant au ramassage séparé des appareils électriques et électroniques. Suivez les réglementations locales et ne jetez pas les appareils usagers dans la poubelle normale. En respectant les réglementations, vous préservez l'environnement et la santé de vos voisins face à de possibles conséquences négatives. Recycler permet de réduire l'utilisation des matières premières.

Déclaration de conformité

Fabricant : Chal-Tec GmbH, Wallstraße 16, 10179 Berlin, Allemagne.



Ce produit correspond aux directives européennes suivantes :
2014/30/EU (CEM)
2014/35/EU (LVD)
2011/65/EU (RoHS)